

BRENDON SURVEPESURID

Paakpesur (bensiinimootoriga)

See väga mitmekülgne seade võimaldab puhastada või hooldada äravoolusüsteeme ka kõige kaugemates kohtades. See üheteljeline haagis mahutab 940 liitrit vett ning sellel on sisseehitatud kemikaali- ja antifriisipaagid. Maksimaalne täissmass on vaid 1500 kg, tänu millele saab seda vedada enamiku tarbesõidukitega. Lisaks puhastamisele saab seda kasutada ka äravoolu survepesuks, masinate ja kütiste pesemiseks, rataste pesemiseks, betooni ettevalmistamiseks ja üldpinna puhastamiseks.

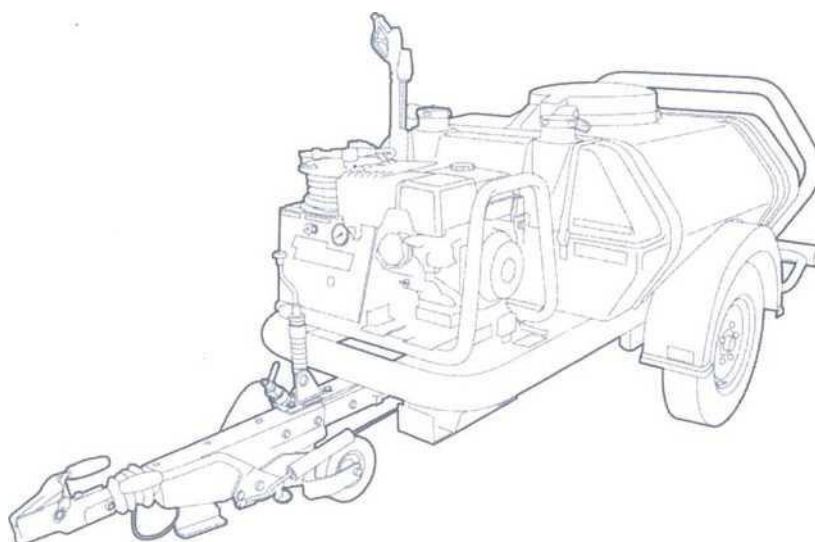

Need juhised hõlmavad järgmist

- Kasutamine
- Igapäevane hooldus
- Teisaldamine

Kasutusjuhised

- Vajadusel kasutage sobivat tõket.
- Kasutage sobivaid isikukaitsevahendeid.

Pukseerimine

- Pukseeriv sõiduk peab olema selle raskuse vedamiseks sobiv.
- Kontrollige, kas teie juhiluba annab teile õiguse seda masinat pukseerida.
- Maksimaalne kiirus kiirteedel on 90 km/h.

Tööohutus ja masina korrashoid

- Kõik, kes seda masinat kasutavad, peavad läbima piisava väljaõppe.
- Alati tuleb kanda sobivaid isikukaitsevahendeid.
- Iga selle masina kasutaja peab olema vanem kui 18-aastane, kuna kõrgsurvega veejoo väärkasutamine võib olla ohtlik.
- Ohutu töö tagamiseks järgige kõiki masinal olevaid juhiseid ja silte.
- Ärge suunake toru inimeste või loomade poole, isegi kui masin on välja lülitatud, sest selles võib veel olla jääkrõhku.
- Kui te pole mõnes neist juhustest kindel, vaadake masina kasutusjuhendit.
- Töötage ainult ohututes kohtades.
- See masin ei ole mänguasi.
- Lugege juhised hoolikalt läbi ja järgige neid.
- Ärge kasutage kõrgsurvet õrnadel pindadel.
- Testige puhastatavat pinda alati.

BRENDON SURVEPESURID

Paakpesur (bensiinimootoriga)

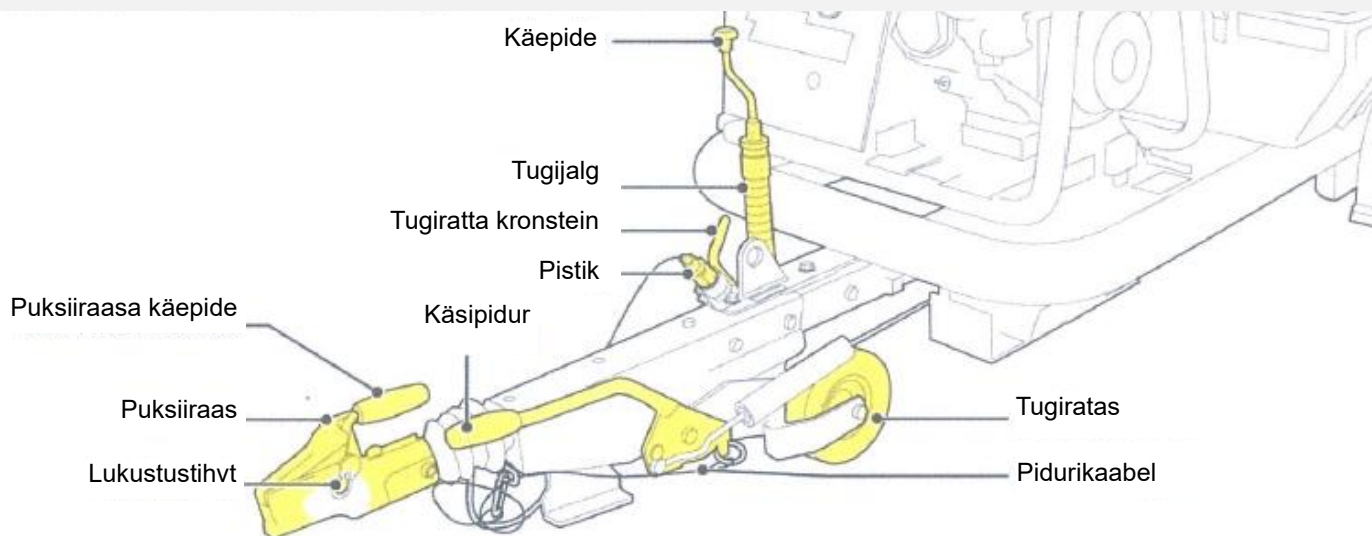

Pukseerimine

Hoiatus! Pukseeriva sõidukiga peab olema lubatud vedada maks. 1500 kg.
Hoiatus! Kontrollige, kas teie juhiluba annab õiguse vedada haagist, mille maks. kaal on 1500 kg.

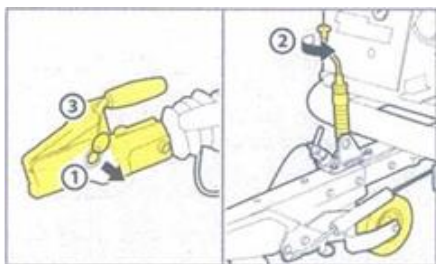

Ettevalmistused

1. Eemaldage turvalukk.
2. Tõstke tugiratta abil puksiiraasa.
3. Asetage puksiiraas auto haakekonksule.

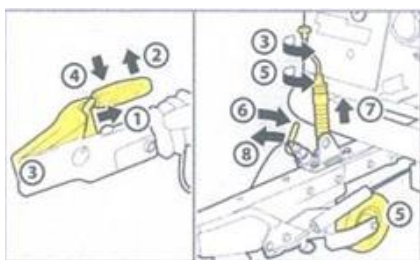

Haakimine

1. Vajutage kaitseriivi, et vabastada käepide.
2. Tõstke käepide üles.

3. Langetage tugiratta abil puksiiraas haakekonksule.
4. Vabastage käepide.
5. Jätkake tugiratta üleskerimist, kuni see on täielikult üles tõstetud.
6. Vabastage juhtratta kronstein.
7. Tõstke tugiratas üles.
8. Kinnitage tugiratta kronstein.

Ühendamine

1. Pange pistik pistikupessa.
2. Haakige pidurikaabel sõidukile.
3. Kontrollige, kas kõik tuled piduritrossi ümber haakekonksu.
4. Vabastage pukseerimiseks käsipidur.

Tagurdamine

- Näpunäide!** Tagurdamisel töötab haagisepidur automaatselt!
1. Kontrollige, kas teil on tagurdamiseks piisavalt ruumi.

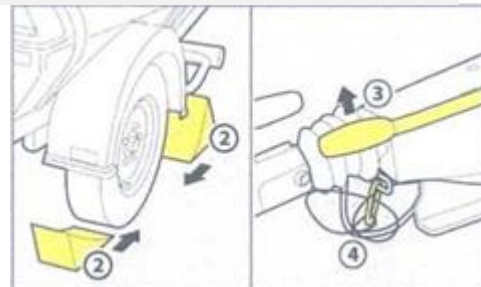

Lahtihaakimine

2. Paigutage masin tasasele pinnale.
3. Paigaldage rataste ette ja taha tõkisingad.
4. Rakendage käsipidur.
5. Ühendage pidurikaabel lahti.
6. Tõmmake pistik pistikupesast välja.

BRENDON SURVEPESURID

Paakpesur (bensiinimootoriga)

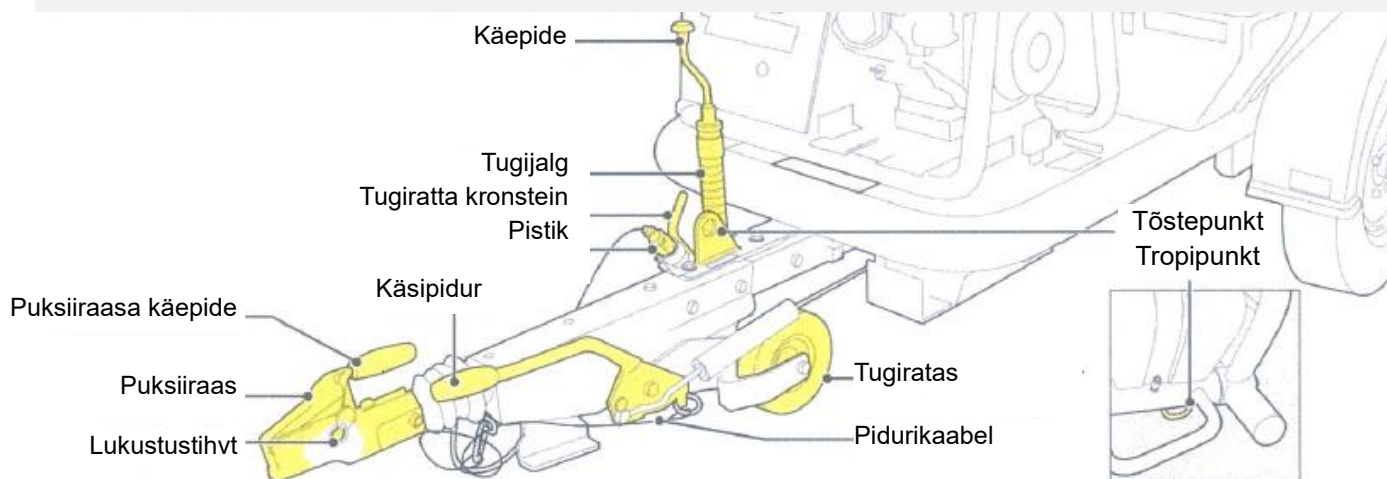

Pukseerimine (jätkub)

Vabastamine/parkimine

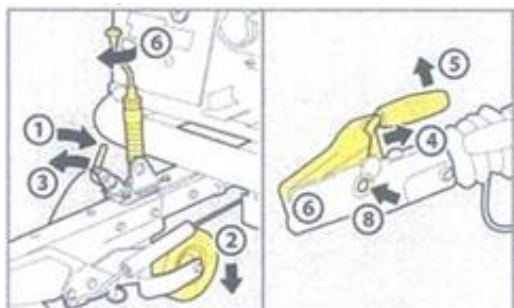

Tähelepanu! Masinat kallakul parkides veenduge, et haakesead oleks suunatud allamäge!

1. Vabastage tugiratta kronstein.
2. Langetage tugiratas.
3. Pingutage tugiratta kronstein.
4. Vajutage käepideme vabastamiseks turvariivile.
5. Tõmmake käepide üles.
6. Tõstke puksiiraas tugiratta abil üles.
7. Haakige pidurikaabel lahti.
8. Pange lukk oma kohale tagasi.
9. Tõmmake pistik välja.
10. Liigutage masinat ja reguleerige tugiratast, kuni masin on tee suhtes loodis.

Masina tõstmine

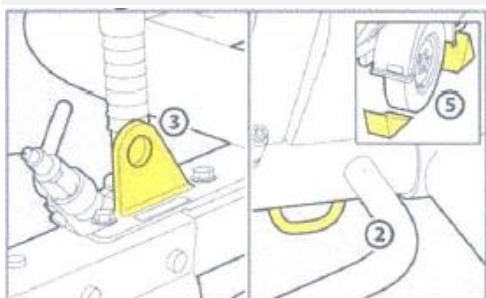

Hoiatus! Kasutage ainult heakskiidetud tõstetroppe.

1. Kontrollige, ega tõstetropidel pole kahjustuste või kulumise märke.
2. Lükake pikk tropp läbi šassi tagaküljel oleva kahe tropipunkti.
3. Kinnitage lühike tropp eesmise tõstepunkti külge, kasutades piisava tugevusega D-karabiini.
4. Tõstke masin ettevaatlikult üles ja langetage soovitud kohta.
5. Kui masin asetatakse kõrgele kohale, siis pange ratastele kiilud.

BRENDON SURVEPESURID

Paakpesur (bensiinimootoriga)

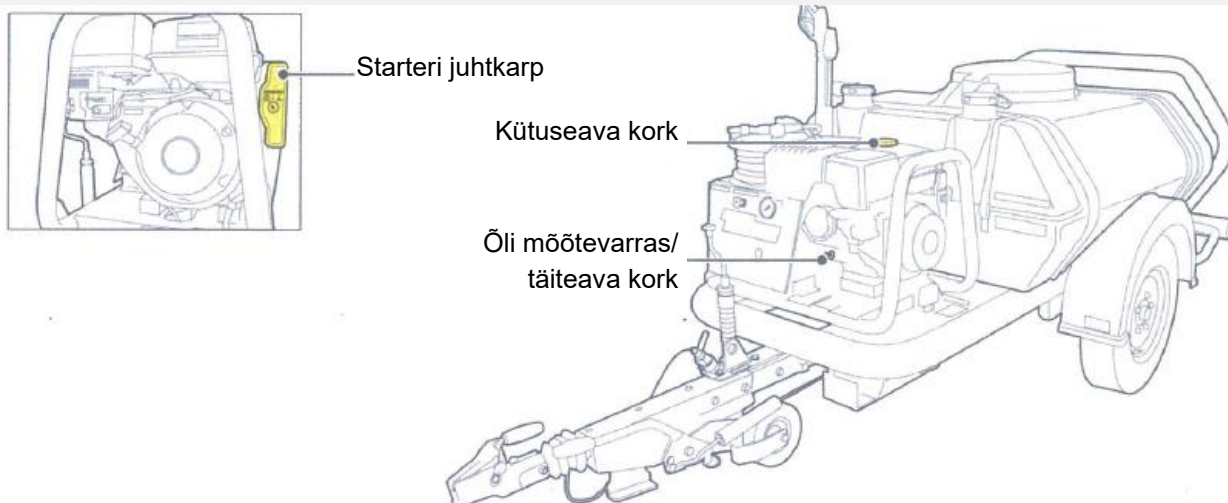

Enne kasutamist

Üldine seisund

1. Kontrollige kõiki voolikuid ja liitmikke kahjustuste, kulumise või lekete suhtes.

Kütusenivoo kontrollimine

Hoiatus! Veenduge, et ala on hästi ventileeritud.

Hoiatus! Hoidke kütus lahtisest leegist ja teistest soojusallikatest eemal.

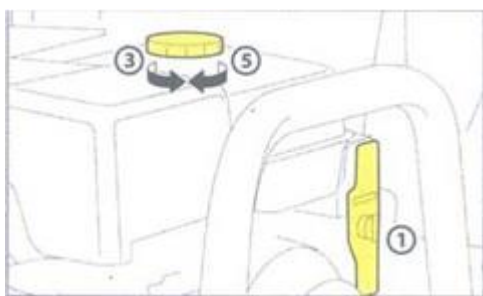

1. Lülitage mootor välja.
2. Puhastage kütuse täiteava ümbrus.
3. Keerake täiteava kork lahti.
4. Kontrollige kütusenivood, vajadusel lisage kütust.
Märkus: paagi maht on 6,5 l.
5. Keerake täiteavale kork peale.
6. Koristage mahaläinud kütus ära.

Mootoriõli nivoo kontrollimine

Tähelepanu! Mootor peab olema välja lülitatud.

Hoiatus! Sooja mootoriga pole õlinivoo näit õige.

1. Asetage masin tasasele pinnale.
2. Puhastage õlikorgi ümbrus.
3. Keerake õlikork koos mõõtevardaga lahti ja tõmmake välja.
4. Puhastage õli mõõtevarras.
5. Pange mõõtevarras tagasi ja keerake kork kinni.
6. Keerake kork uuesti lahti, tõmmake mõõtevarras välja ja kontrollige õlinivood.
7. Õli nivoo peab jääma MIN-MAX märgiste vahele.
8. Pange mõõtevarras tagasi, keerates korgi kinni.

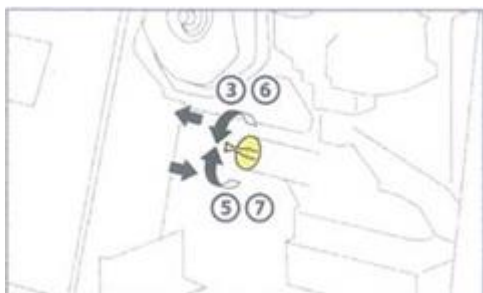

Mootoriõli lisamine

Tähelepanu! Kasutage ainult heakskiidetud õli: SAE 10W40.

1. Puhastage õli täiteava ümbrus.
2. Keerake täiteava kork lahti ja lisage õli.
3. Keerake täiteavale kork peale.
4. Käivitage mootor u. 1 minutiks ja kontrollige uuesti õlinivood.

BRENDON SURVEPESURID

Paakpesur (bensiinimootoriga)

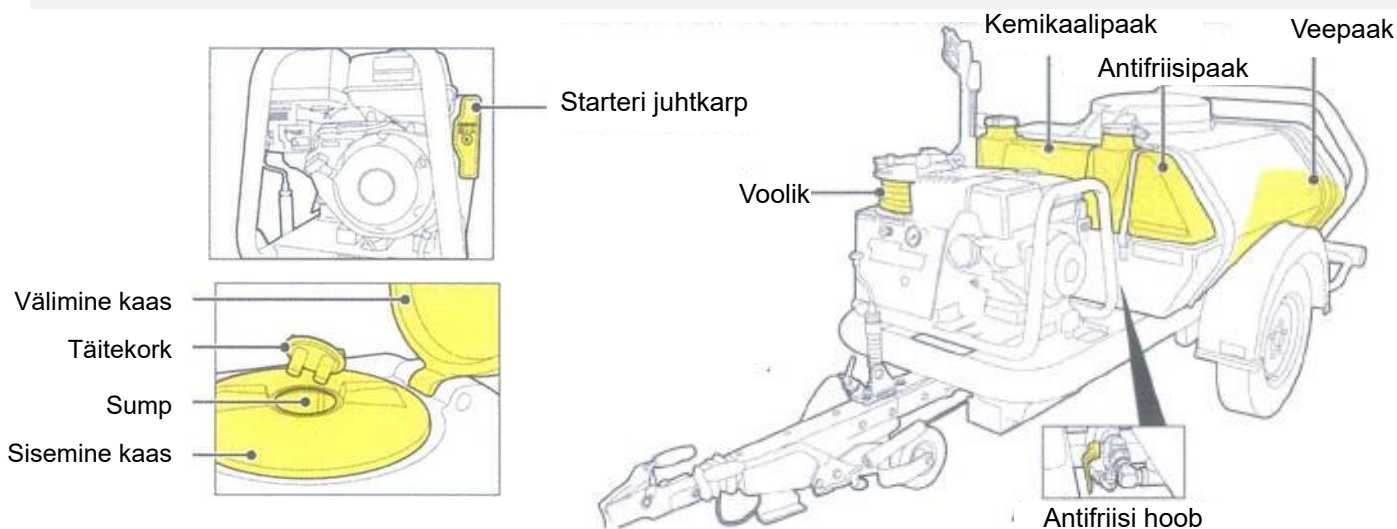

Ettevalmistused kasutamiseks (jätkuvad)

Toru vahetamine

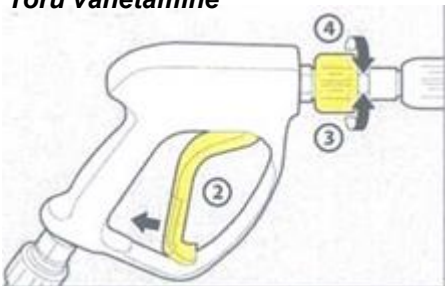

Hoiatus! Olge ettevaatlik, et mustus või praht ei läheks sisse.

1. Laske mootor tühikäigule.
2. Rakendage päästiku punane lukustusriiv.
3. Keerake toru ühendus lahti.
4. Kinnitage toru käega tugevasti keerates.

Näpunäide! Kiiremaks ja agressiivsemaks puhastamiseks kasutage maksimaalse rõhuga turbotoru.

Kemikaalide lisamine

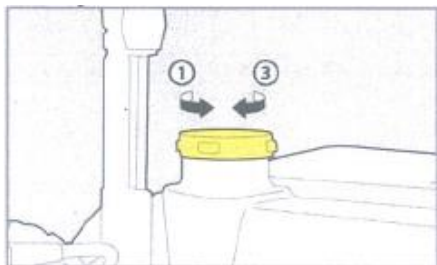

Tähelepanu! Kasutage ainult heakskiidetud kemikaale.

1. Keerake paagi kork lahti.
2. Täitke paak kemikaaliga.
3. Keerake kork uuesti peale.

Veepaagi täitmine

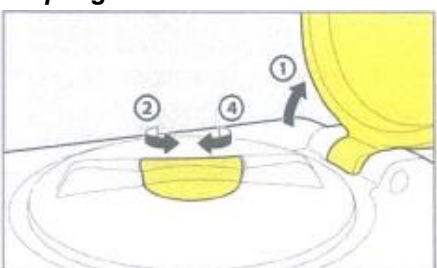

Hoiatus! Täitke see paak ainult veega.

1. Avage kaas.
2. Keerake paagi kork lahti.
3. Täitke paak veega.
4. Keerake paagi kork uuesti peale ja sulgege kaas.

Antifriisi kasutamine

Antifriisi kasutamiseks

1. Ühendage toru lahti.
2. Tõstke punane antifriisi hoob vertikaalasendisse.
3. Käivitage masin tühikäigul.
4. Kui näete voolikust antifriisi väljumist, peatage masin.
5. Seadke punane hoob tagasi horisontaalasendisse.



Enne kasutamist

1. Ühendage toru lahti.
2. Keerake antifriisi kork lahti.
3. Asetage vooliku ots antifriisi paaki.
4. Käivitage masin tühikäigul.
5. Kui näete, et jooksev vesi on klaar, peatage masin.
6. Keerake kork peale tagasi.

BRENDON SURVEPESURID

Paakpesur (bensiinimootoriga)

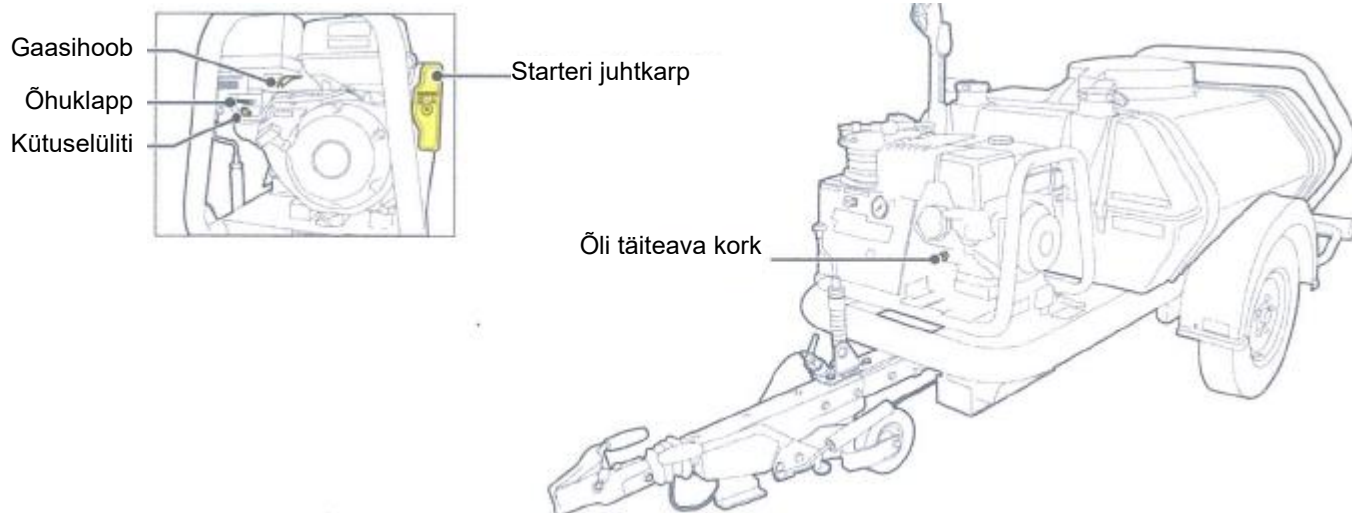

Kasutamine

Käivitamine

Hoiatus! Kasutage masinat ainult hästi ventileeritud kohas.

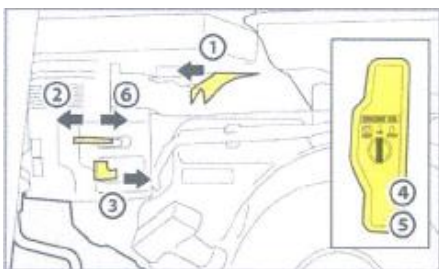

1. Lükake gaasihooba vasakule.
2. Lükake õhuklapi hoob täielikult vasakule.
Tähelepanu! Pole vajalik, kui välistemperatuur on kõrge või kui mootor on soe!
3. Lükake kütusehoob paremale (avatud).
4. Keerake starterilüliti asendisse „ON“.
Tähelepanu! Näidutuli „AMP“ süttib.
5. Keerake masina käivitamiseks starterilüliti asendisse „START“.
6. Lükake õhuklapi hoob paremale, kui masin on soojenenud.

Automaatne õlinivoo hoiatus

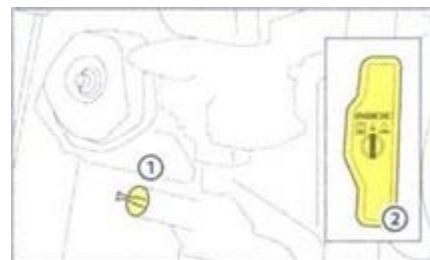

Tähelepanu! Sellel mootoril on madala õlinivoo hoiatussüsteem, mis lülitab mootori välja, kui õli on vähe.

1. Kontrollige õlinivood ja lisage õli.
2. Käivitage mootor.

Mootori seiskamine

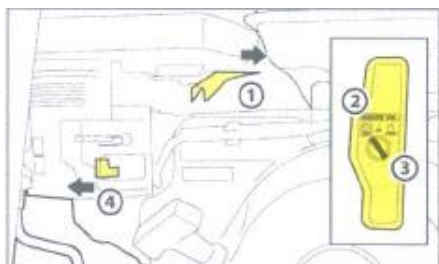

1. Lükake gaasihoob paremale.
2. Keerake starterilüliti asendisse „OFF“.
3. Eemaldage süütevõti.
Tähelepanu! Ärge jätke masinat järelevalveta, kui võti on süütelukus!
4. Lükake kütuselüliti täielikult väljalülitatud asendisse (vasakule).

BRENDON SURVEPESURID

Paakpesur (bensiinimootoriga)

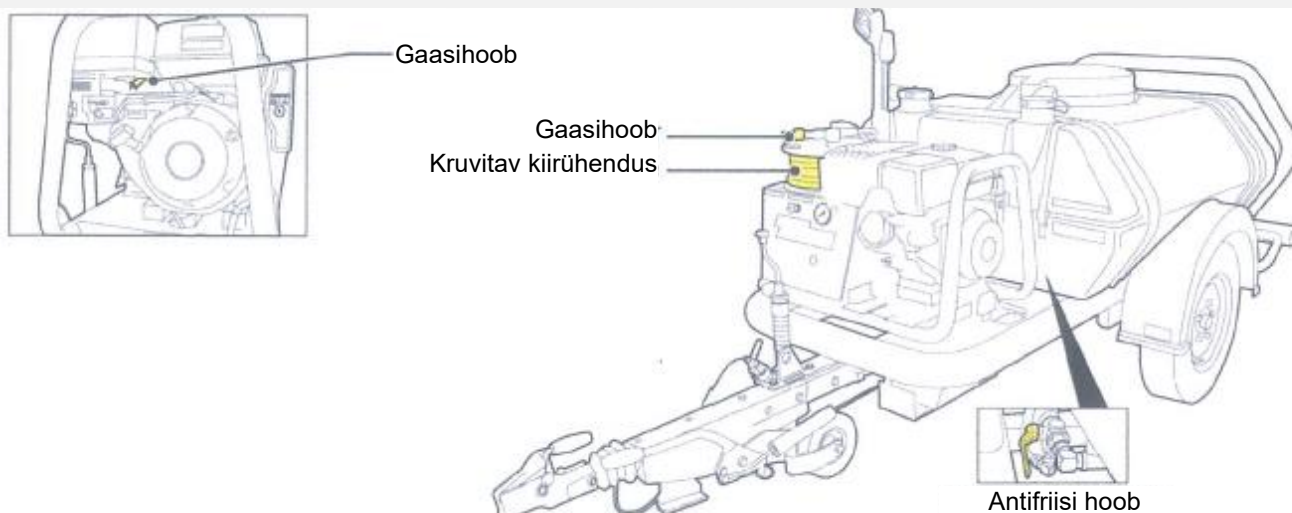

Töötamine (jätkub)

Masinaga töötamine

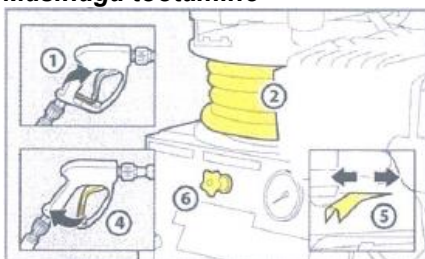

1. Tõmmake punane turvaklamber üles.
2. Tõmmake voolik rullist lahti.
3. Suunake toru puhastatavale alale.
Hoiatus! Kõrgsurvejuga on ohtlik!
Ärge suunake toru inimese või looma poole.
4. Vajutage päästikule.
5. Survet saab valida mootori pööreid reguleerides.
6. Reguleerige kemikaalklappi, et **saada töö jaoks vajalik kemikaalikogus.**
7. **Hoidke toru objektist vähemalt 5-10 cm kaugusel ja liigutage toru aeglaselt.**

Pärast kasutamist

Masina väljalülitamine



1. Mootori seiskamiseks keerake gaasihoob maha.
2. Keerake võti väljalülitatud asendisse.
3. Suunake toru endast eemale ja vajutage päästikut, et jääkrõhk vabastada.
4. Eemaldage püstol ja asetage hoidikusse.
5. Kerige voolik rullile.

Antifriisiga kaitse

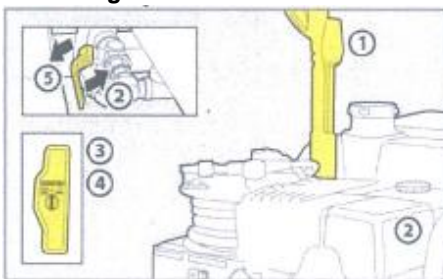

1. Ühendage toru lahti.
2. Tõstke punane antifriisi hoob vertikaalasendisse.
3. Käivitage masin tühikäigul.
4. Kui näete voolikust väljuvat antifriisi, peatage masin.
5. Pange punane käepide tagasi horisontaalasendisse.

Transpordiks valmis

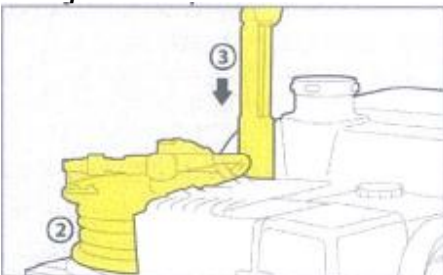

1. Puhastage masinat madala rõhuga (maks. 6 baari).
2. Kerige voolik tagasi rullile.
3. Võtke püstol ära ja pange hoidikusse.
4. Pange masin transpordiks valmis ja ohutusse kohta.