

- D** Bedienungsanleitung für Betonmischer (Seite 1 – 11 und 113 – 117)
- GB** Operating instructions for concrete mixers (Page 1 – 7, 12 – 15 and 113 – 117)
- F** Instructions de service de la bétonnière (Page 1 – 7, 16 – 20 et 113 – 117)
- BG** Ръководство за обслужване за бетонов миксер (Стр. 1 – 7, 21 – 25 и 113 – 117)
- CZ** Návod k použití pro míchačku (Str. 1 – 7, 26 – 29 a 113 – 117)
- DK** Betjeningsforskrift for betonblandemaskine (Side 1 – 7, 30 – 33 og 113 – 117)
- E** Instrucciones de manefopara hormigoneras (Página 1 – 7, 34 – 37 y 113 – 117)
- EST** SEGUMASINAD – Kasutusjuhend (1 – 7, 38 – 41, 113 – 117)
- FIN** Betoninsekoittimien käyttöohjeet (Side 1 – 7, 42 – 45 ja 113 – 117)
- GR** Οδηγίες Χειρισμούγια μαλακτήρες σκυροδέματος (μπετονιέρες) (Σελίδα 1 – 7, 46 – 50 και 113 – 117)
- H** Betonkeverő használati utasítása (1 – 7. oldal, 51 – 54 és 113 – 117)
- HR** Uputa za poslugubetonske mješalice (Strana 1 – 7, 55 – 58 i 113 – 117)
- I** Istruzioni per l'usoper betoniere (Pagina 1 – 7, 59 – 62 e 113 – 117)
- LT** NAUDOJIMO INSTRUKCIJA BETONO MAIŠYKLĖMS (pusl. 1 – 7, pusl. 63 – 66, pusl. 113 – 117)
- LV** Betona maisītāja lietošanas instrukcija (1 – 7 Lpp., 67 – 70 Lpp. un 113 – 117 Lpp.)
- N** Bruksanvisning för betongblander (Side 1 – 7, 71 – 74 og 113 – 117)
- NL** Bedieningshandleiding voor betonmixers (Blz. 1 – 7, 75 – 78 en 113 – 117)
- P** Instruções de usopara betoneiras (Página 1 – 7, 79 – 82 e 113 – 117)
- PL** Instrukcja obsługi betoniarki (Stronie 1 – 7, 82 – 87 i 113 – 117)
- RO** Instrucțiuni de utilizare pentru betonieră (Pagina 1 – 7, 88 – 91 și 113 – 117)
- RUS** Руководство по эксплуатации Бетономешалки (стр. 1 – 7, 92 – 96 и 113 – 117)
- S** Bruksanvisning för betonblandare (Sidan 1 – 7, 97 – 100 och 113 – 117)
- SK** Návod na použitie pre miešačku (Strana 1 – 7, 101 – 104 a 113 – 117)
- SLO** Navodilo za uporabomešalca za beton (Stran 1 – 7, 105 – 108 in 113 – 117)
- TR** Beton karıştırıcısı için işletme talimatı (Sayfa 1 – 7, 109 – 112 ve 113 – 117)

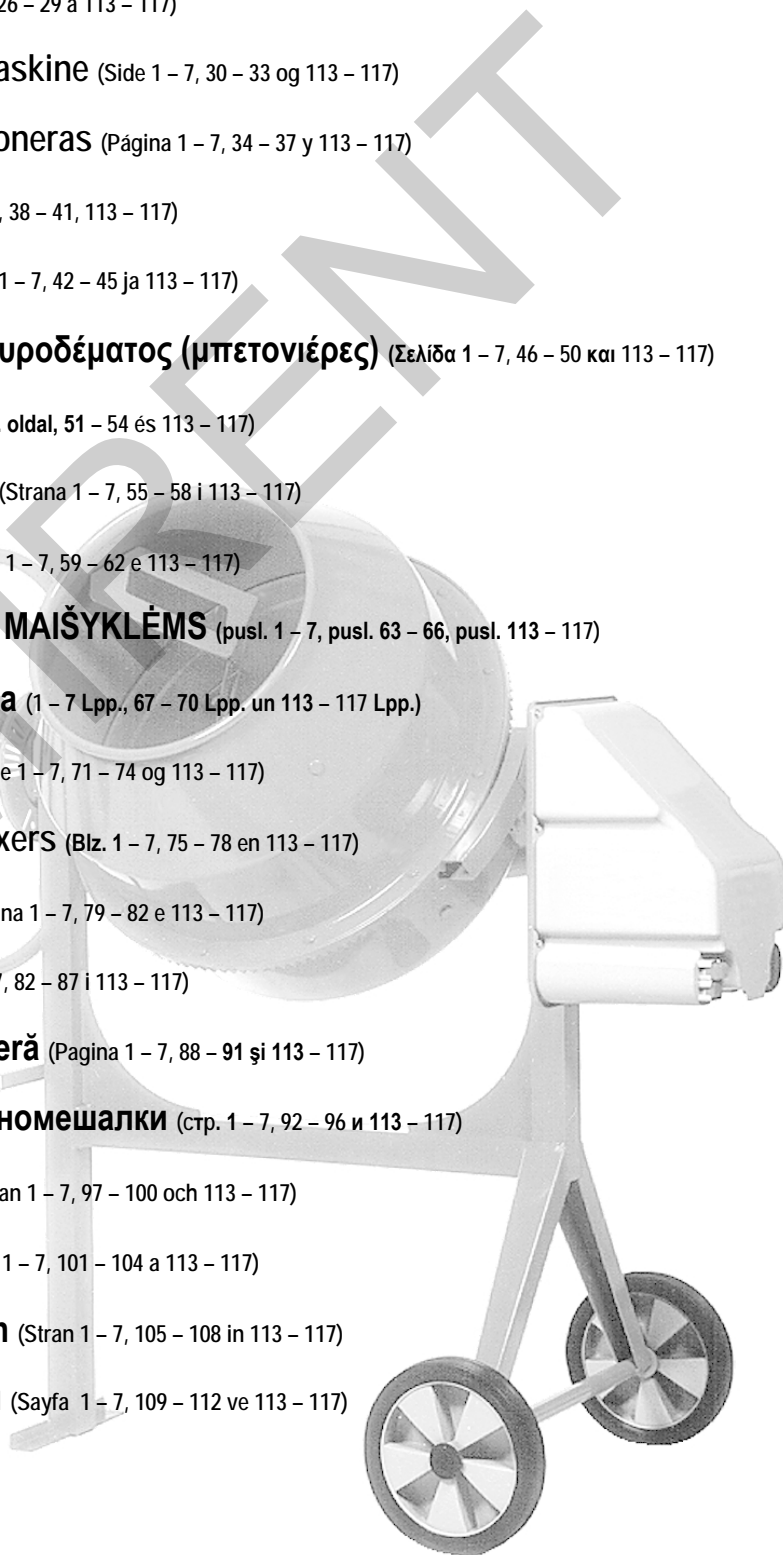

D	Technische Änderungen vorbehalten!
GB	Technical modifications reserved!
F	Sous réserve de modifications techniques!
BG	Запазва се павото за технические промени!
CZ	Technické změny vyhrazeny!
DK	Der tages forbehold for tekniske ændringer!
E	Reservado el derecho a modificaciones técnicas!
EST	Tehniliste muudatuste õigus reserveeritud!
FIN	Oikeus tekniisiin muutoksiin pidätetään!
GR	Οκατασκευαστής διατηρεί το δικαίωμα τεχνικών αλλαγών!
H	Technikai változások jogát fenntartva!
HR	Zadržavamo pravo na tehnične izmjene!
I	Con riserva di apportare modifiche tecniche!
LV	Paturētas tiesības veikt tehniskas izmaiņas!
LT	Teisę atlikti techninius pakeitimus pasilieka sau!
N	Underlagt tekniske endringer!
NL	Technische wijzigingen voorbehouden!
P	Sujeito a alterações técnicas!
PL	Zastrzega się wprowadzanie zmian technicznych!
RO	Se rezervă dreptul la modificări tehnice!
RUS	Сохраняется право технические изменения!
S	Förbehåll för tekniska förändringar!
SK	Technické změny vyhradené!
SLO	Tehnične spremembe pridržane!
TR	Teknik değışiklikler olabilir!

RAMMIRENT

D Bedeutung der Symbole
GB Meaning of the symbols
F Signification des symboles
BG Значение на символите
CZ Význam symbolů
DK Symbolernes betydning
E Significado de los símbolos
EST Sümbolite tähendus
FIN Kuvamerkkien merkitys
GR Σημασία των συμβόλων
H A szimbólumok jelentése
HR Značenje simbola
I Significato dei simboli

LT Žymėjimų reikšmė
LV Apzīmējumu nozīme
N Symbolenes betydning
NL Betekenis van de symbolen
P Significado dos símbolos
PL Znaczenia symboli
RO Semnificația simbolurilor
RUS Значение СИМВОЛОВ
S Symbolernas betydelse
SK Význam symbolov
SLO Pomen simbolov
TR Simgelerin anlamları

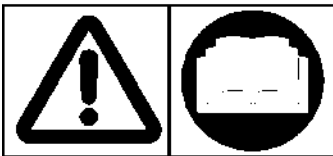

- D** Achtung! Vor Inbetriebnahme Betriebsanleitung lesen! Betriebsanleitung für künftige Verwendungen aufbewahren.
- GB** Warning! Read operating instructions before starting! Keep the operating instructions in a safe place for future use.
- F** Attention! Veuillez soigneusement lire ces instructions de service avant de mettre la bétonnière en service! Conserver ces instructions de service pour tout utilisateur futur.
- BG** Внимание! Преди пуск прочетете ръководството за обслужване! Запазете ръководството за бъдещо ползване.
- CZ** Pozor! Před uvedením do provozu si prostudujte návod k použití! Návod uschovejte pro případné další použití.
- DK** Advarsel! Betjeningsforskriften skal læses inden maskinens brug! Bør opbevares til senere anvendelse.
- E** Atención! Leer las instrucciones de manejo antes de efectuar las puesta en marcha! Guarde las instrucciones de manejo para las aplicaciones futuras.
- EST** Tähelepanu! Enne seadme kasutuselevõtmist lugeda läbi kasutusjuhend! Hoidke see kasutusjuhend alles, et seda saaks ka edaspidi lugeda.
- FIN** Huomio! Käyttöohjeet on luettava ennen käyttöönottoa! Säilytettävä tulevaa käyttöä varten.
- GR** Προσοχή! Πριν τη θέση σε λειτουργία διαβάστε τις οδηγίες χειρισμού! Κρατήστε τις οδηγίες χρήσης σε ασφαλές μέρος για μελλοντική χρήση.
- H** Figyelem! Üzembe helyezés előtt olvassa el a használati utasítást! Az utasítást a további használatához kérjük megőrizni.
- HR** Opozorenje! Pročitati uputu za poslugu prije puštanja u pogon! Uputu spremite za buduću uporabu.
- I** Attenzione! Prima della messa in esercizio leggere le istruzioni per l'uso! Custodire queste istruzioni per l'uso per una eventuale consultazione successiva.
- LT** Demėsiu! Prieš naudojant betono maišyklę būtina perskaityti šią instrukciją! Saugokite šią instrukciją tolimesniam naudojimui.
- LV** Uzmanību! Izlasiet lietošanas instrukciju pirms darba sākšanas! Glabājiet šo instrukciju drošā vietā, lai arī vēlāk tā būtu pieejama.
- N** OBS! Les bruksanvisningen før bruk! Skal oppbevares for senere bruk.
- NL** Attentie! Voor de inbedrijfstelling de bedieningshandleiding lezen! Bewaar deze bedieningshandleiding voor alle toekomstige toepassingen.
- P** Atenção! Antes de colocar em funcionamento ler estas instruções de uso! Conserve as presentes instruções de uso para futuras aplicações.
- PL** Uwaga! Przed uruchomieniem przeczytać instrukcję obsługi! Niniejszą instrukcję należy przechować dla późniejszego wykorzystania.
- RO** Atenție! Citiți instrucțiunile de folosire înaintea punerii în funcțiune! Păstrați instrucțiunile pentru utilizări viitoare.
- RUS** Внимание! До запуска в работу необходимо прочитать руководство по эксплуатации! Сохранить инструкцию для использования в будущем.
- S** Observera! Läs noga igenom bruksanvisningen innan du börjar använda maskinen! Förvara bruksanvisningen väl.
- SK** Pozor! Před uvedením do prevádzky si preštudujte návod na použitie! Návod si uschovejte pre prípad použitia v budúcnosti.
- SLO** Pozor! Pred začetkom obratovanja preberite Navodilo za uporabo! Navodilo shranite za kasnejšo uporabo.
- TR** Dikkat! Çalıştırmaya başlamadan önce işletme talimatını okuyun! Bu kullanma kılavuzunu bir başvuru kaynağı olarak saklayınız.

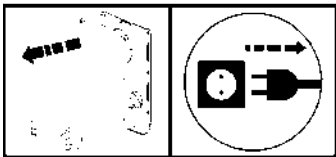

- D** Vor Öffnen des Gehäuses Netzstecker ziehen! Der Mischer darf nur mit vollständig geschlossener Verkleidung betrieben werden!
- GE** Pull the plug before opening the case! Run the mixer only when the covering is completely closed!
- F** Avant d'ouvrir le carter de protection, il est indispensable de débrancher la fiche secteur! L'utilisation de la bétonnière est exclusivement autorisée à enveloppe entièrement fermée!
- BG** Преди да отворите корпуса издърпайте щепсела от мрежата! Миксерът може да работи само с напълно затворен капак!
- CZ** Před otevřením krytu odpojte od elektr. sítě vytažením zástrčky ze zásuvky. Míchačka smí být provozována jen se všemi namontovanými kryty.
- DK** Inden huset åbnes, skal netstikken tages fra! Betonblandemaskinen må kun være i drift med fuldstændig lukket kappe!
- E** Desconectar el enchufe de la red antes de abrir la carcasa! La hormigonera puede ser utilizada sólo con la cubierta completamente cerrada!
- EST** Enne korpuse avamist pistik pistikupesast välja tõmmata! Segumasinat tohib kasutada ainult siis, kui selle mootori kate on täielikult suletud.
- FIN** Verkkopistoke on vedettävä irti ennen kotelon avaamista! Sekoitinta saa käyttää vain suojuksen ollessa kunnolla suljettuna!
- GR** Πριν το άνοιγμα του κελύφους τραβήξτε το ρευματολήπτη από την πρίζα του ρεύματος! Η μπετονιέρα επιτρέπεται να τεθεί σε λειτουργία μόνο με κλεισμένη την επένδυση!
- H** A burkolat felnyitása előtt húzza ki a hálózati csatlakozót! A keverőt csak tökéletesen zárt burkolattal szabad üzemeltetni!
- HR** Izvući zatikač prije otvaranja okrilja! Mješalica se može pustiti u pogon samo sa zatvorenim okriljem!
- I** Prima di aprire l'involucro estrarre la spina di rete! Inserire la betoniera solo con la copertura completamente chiusa!
- LT** Prieš atidarant el. variklio dangtį būtina išjungti elektros srovę! Betono maišykle galima naudotis tik esant uždaram dangčiui!
- LV** Izraujiet kontaktdakšu pirms aizsargvāka nonemšanas! Darbiniet maisītāju tikai ar pilnībā uzmontētu aizsargvāku.
- N** Trekk nettstøpslet ut av stikkontakten før huset åpnes! Betongblanderen skal kun brukes når deksler og plater er helt stengt!
- NL** Voor het openen van de behuizing de stekker uit het stopcontact trekken! De mixer mag alleen met volledig gesloten bekleding in werking worden gesteld.
- P** Antes de abrir a caixa retirar a ficha da tomada! A betoneira só pode ser posta em funcionamento com o revestimento completamente fechado!
- PL** Odłączyć od sieci elektrycznej przed otwarciem obudowy! Mieszarka może zostać zastosowana jedynie z całkowicie zamkniętą obudową!
- RO** Scoateți ștecherul din priză înainte de a deschide carcasa! Utilizarea malaxorului este permisă numai cu cămășuia complet închisă!
- RUS** Перед открытием корпуса следует выдернуть сетевую вилку! Мешалка может эксплуатироваться только при полностью закрытой обшивке!
- S** Drag alltid ut nätkontakten innan du öppnar huset! Det är endast tillåtet att använda betongblandaren om skyddsbeklädnaden är komplett monterad och stängd!
- SK** Pred otvorením krytu odpojte od elektrickej siete vytažením zo zásuvky. Miešačka môže byť prevádzkovaná len so všetkými namontovanými krytmi.
- SLO** Preden odprete ohišje, iztaknite omrežni vtič! Mešalec sme obratovati samo s popolno zaprtim ohišjem!
- TR** Gövdeyi açmadan önce fişi çıkarın! Karıştırıcı sadece kapak tamamen kapalı olduğunda çalıştırılmalıdır!

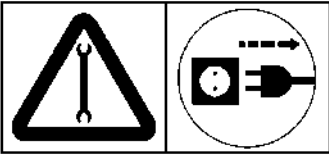

- D** Achtung! Vor Wartungs- und Reparaturarbeiten Netzstecker ziehen!
- GE** Warning! Pull the plug before maintenance and repair work!
- F** Attention! Avant de procéder à des travaux de maintenance et de réparation, il est indispensable de débrancher la fiche secteur de la prise !
- BG** Внимание! Преди работите по техническата поддръжка и ремонта издърпайте щепсела от мрежата!
- CZ** Pozor! Před údržbou a opravnými pracemi vždy odpojte stroj od sítě el. energie vytažením zástrčky ze zásuvky!
- DK** Advarsel! Inden reparations- eller eftersynsarbejder bør netstikken tages fra!
- E** Atención! Desconectar el enchufe de la red antes de efectuar los trabajos de mantenimiento y reparación!
- EST** Tähelepanu! Enne hooldus- ja remonditööde alustamist tuleb pistik pistikupesast välja tõmmata!
- FIN** Huomio! Verkkopistoke on vedettävä irti ennen huolto- ja korjaustöitä!
- GR** Προσοχή! Πριν από τις εργασίες συντήρησης και επισκευής τραβήξτε το ρευματολήπτη από τηνπρίζα του ρεύματος!
- H** Figyelem! Karbantartási és javítási munkák előtt húzza ki a hálózati csatlakozót!
- HR** Opozorenje! Izvući električni zatikač pred servisom i popravkama!
- I** Attenzione! Prima di iniziare lavori di manutenzione o di riparazione, estrarre la spina di rete!
- LT** Demésio! Atliekant profilaktinius, arba remonto darbus būtina išjungti elektros srovę!
- LV** Uzmanību! Izraujiet konta dakšu no ligzdas pirms apkopes un remontdarbiem.
- N** OBS! Trekk nettstøpslet ut av stikkontakten før det skal utføres vedlikeholdsarbeider og reparasjoner!
- NL** Attentie! Voor onderhouds- en reparatiewerkzaamheden de stekker uit het stopcontact trekken!
- P** Atenção! Antes de trabalhos de manutenção ou de reparação retirar a ficha da tomada!
- PL** Uwaga! Przed podjęciem prac konserwacyjnych i naprawczych odłączyć od sieci elektrycznej!
- RO** Atenție! Înaintea efectuării lucrărilor de întreținere și reparație, scoateți ștecherul din priză.
- RUS** Внимание! Перед проведением ремонтных и профилактических работ следует выдернуть сетевую вилку!
- S** Observera! Drag alltid ut nätkontakten innan du börjar med några som helst underhållsarbeten och reparationer!
- SK** Pozor! Před údržbou a opravnými pracami vždy odpojte stroj zo siete elektrickej energie vytiahnutím zo zásuvky!
- SLC** Pozor! Pred vzdrževalnimi deli in popravili iztaknite omrežni vtič!
- TR** Dikkat! Bakım ve onarım çalışmalarından önce fişi çıkarın!

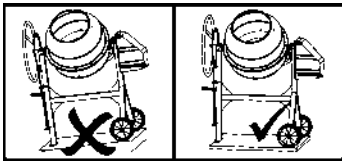

- D** Achtung! Den Betonmischer nur auf festem, ebenem (kippsicherem) Untergrund aufstellen und betreiben.
- GE** Warning! Set up and run the concrete mixer on a solid, level base only (where it will not tip over).
- F** Attention! La bétonnière doit être uniquement installée et exploitée sur un sol stable, plan (excluant tout risque de basculement).
- BG** Внимание! Инсталирайте и използвайте бетоновия смесител само върху здрава, равна (непреобръщаща се) основа.
- CZ** Pozor! Míchačka smí být provozována pouze na pevném, rovném (bez možnosti překlopení) podkladu!
- DK** Advarsel! Betonblandemaskinen bør kun opstilles og dreves på en fast og jævn plads (sikker mod kipning).
- E** Atención! Colocar y hacer funcionar la hormigonera sólo sobre una base firme, plana (a prueba de vuelco).
- EST** Tähelepanu! Segumasinat tohib paigutada ainult tugevale, tasasele (ümerkukkumist välistavale) aluspinnale.
- FIN** Huomio! Betoninsekoittimen saa pystyttää ja sitä saa käyttää vain tukevalla, tasaisella alustalla (jolla se ei voi kaatua).
- GR** Προσοχή! Τοποθετείτε και δουλεύετε την μπετονιέρα μόνο πάνω σε σταθερό, επίπεδο (ασφαλές από τυχόν ανατροπή) δάπεδο στήριξης.
- H** Figyelem! A betonkeverőt csak szilárd, sík (nem billenés-veszélyes) alapra állítsa fel és működtesse.
- HR** Opozorenje! Mješalicu postaviti i koristiti samo na tvrdoj, ravnoj podlogi (sigurno da se ne može prevrnuti).
- I** Attenzione! Posare e far funzionare la betoniera solo su un fondo solido e orizzontale (sicura contro il ribaltamento).
- LT** Demésio! Betono maišyklę statyti bei dirbti su ja tik ant stipraus lygaus (stabilaus) pagrindo.
- LV** Uzmanību! Uzstādiet un lietojiet betona maisītāju tikai uz cieta, līdzena pamata (kur tas nevarēs apgāzties).
- N** OBS! Betongblanderen skal kun installeres og brukes på et fast, flatt (veltesikkert) underlag.
- NL** Attentie! De betonmixer alleen op een stevige, vlakke (kipveilige) ondergrond plaatsen en in werking stellen.
- P** Atenção! Colocar e operar a betoneira exclusivamente em fundo sólido e plano (segura contra viragem).
- PL** Uwaga! Betoniarkę należy zawsze ustawiać i uruchamiać na trwałym i równym podłożu (z zapewnieniem niemożliwości obalenia się).
- RO** Atenție! Amplasati și utilizați betoniera exclusiv pe o fundație stabilă, netedă (care previne răsturnarea).
- RUS** Внимание! Устанавливать и эксплуатировать бетономешалку следует только на твердом, ровном (устойчивом) основании.
- S** Observera! Betongblandaren får endast ställas upp och användas på en stabil och jämn yta (så att den inte kan välta).
- SK** Pozor! Miešačka môže byť v prevádzke iba na pevnom, rovnom (bez možnosti prevrátenia) poklade!
- SLC** Pozor! Mešalec za beton postavite in uporabljajte samo na trdni, ravni podlagi (ki je varna pred prevrnitvijo).
- TR** Dikkat! Beton karıştırıcısını sadece sabit, düz (devrilmeye karşı emniyetli) zemin üzerine yerleştirin ve çalıştırın.



- D** Achtung! Gerät nur über einen Fehlerstromschalter anschließen: 30 mA!
- GE** Warning! Only hook up the machine by means of a RCD-device: 30 mA!
- F** Attention! Connecter la machine uniquement via un disjoncteur différentiel : 30 mA
- BG** Внимание! Свържете уреда само със защитен ключ срещу утечен ток: 30 mA.
- CZ** Pozor! Stroj smí být připojen pouze přes ochranný spínač 30 mA!
- DK** Advarsel! Apparatet må kun tilsluttes via en overlastsikring: 30 mA.
- E** Atención! Conecte el aparato siempre a un interruptor de seguridad (contra fallo de corriente): 30 mA.
- EST** Tähelepanu! Ühendada seade ainult läbi rikkevoolu kaitselüliti võimsusega: 30 mA.
- FIN** Huomio! Liitä laite vain vikavirtasuojakytkimen kautta: 30 mA
- GR** Προσοχή! Συνδέστε τη συσκευή μέσω διακόπτη προστασίας (ρελαί διαφυγής): 30 mA.
- H** Figyelem! A készülék csatlakoztatásához használjon 30 mA-es hibaáram-védőkapcsolót.
- HR** Opozorenje! Uređaj priključite samo preko strujne zaštitne sklopke: 30 mA.
- I** Attenzione! Collegare l'apparecchio solo attraverso un interruttore differenziale: 30 mA.
- LT** Demėsiu! Junkite prietaisą tik per automatinį apsauginį išjungiklį: 30 mA.
- LV** Uzmanību! Ierīci atļauts pieslēgt vienīgi ar noplūdes strāvas avārijas slēdzi: 30 mA.
- N** OBS! Apparatet må kun koples til på ved hjælp av feilstrømsvernebryteren: 30 mA.
- NL** Attentie! Toestel slechts via een aardlekschakelaar aansluiten: 30 mA.
- P** Atenção! Ligar o aparelho apenas por um disjuntor de corrente de avaria: 30 mA.
- PL** Uwaga! Urządzenie podłączać tylko poprzez wyłącznik ochronny silnika prądu uszkodzeniowego: 30 mA.
- RO** Atenție! Racordati aparatul exclusiv prin intermediul unui întrerupător de protecție contra curenților vagabonzi: 30 mA.
- RUS** Внимание! Подключать устройство только через выключатель защиты от токов повреждения: 30 mA
- S** Observerna! Använd bara apparaten tillsammans med en jordfelsbrytare: 30 mA.
- SK** Pozor! Stroj môže byť pripojený iba cez ochranný spínač 30 mA!
- SLO** Pozor! Napravo priključite samo prek zaščitnega stikala za okvarni tok: 30 mA.
- TR** Dikkat! Beton karıştırıcısı bağlantısını sadece bir hatalı akımdan koruma şalteri ile yapın: 30 mA.



- D** Achtung! Maschine Klasse II.
- GE** Warning! Class II Machine.
- F** Attention! Machine à double isolation de classe II.
- BG** Внимание! Машина със степен на защита II.
- CZ** Pozor! Ochranná třída II.
- DK** Advarsel! Maskine klasse II.
- E** Atención! Máquina de la clase II.
- EST** Tähelepanu! II klassi isolatsiooniga seade.
- FIN** Huomio! Luokan II kone.
- GR** Προσοχή! Κατηγορία μηχανής II.
- H** Figyelem! A gép II. (védelmi) osztályú.
- HR** Opozorenje! Stroj klase II.
- I** Attenzione! Macchina classe di isolamento II.
- LT** Dėmesio! II klasės apsaugos įrenginys.
- LV** Uzmanību! II klases iekārta.
- N** OBS! Maskin klasse II.
- NL** Attention! Machine klasse II.
- P** Atenção! Máquina da classe II.
- PL** Uwaga! Maszyna klasy II.
- RO** Atenție! Mașină din clasa II.
- RUS** Внимание! Машина II класса защиты.
- S** Observera! Maskinklass II.
- SK** Pozor! Ochranná trieda II.
- SLO** Pozor! Stroj II. razreda.
- TR** Dikkat! Makine sınıfı II.

RAMIRENT



- D** **Achtung!** Drehrichtung beachten! Rotierendes Mischwerkzeug! Nicht in die laufende Mischtrommel greifen! Ausreichenden Sicherheitsabstand zum Mischer einhalten. Jeglichen Kontakt zu drehenden oder bewegten Maschinenteilen verhindern.
- GE** **Warning!** Observe direction of rotation! Rotating mixing apparatus! Keep hands away from rotating mixing drum! Observe enough safety distance to the concrete mixer. Prevent any contact to rotating or moving parts of the machine.
- F** **Attention!** Observer le sens de rotation! La cuve de la bétonnière tourne! Ne pas toucher à la cuve de malaxage en train de tourner! Garder une distance de sécurité suffisante envers la bétonnière. Éviter tout contact avec les composants de la machine en mouvement ou en rotation.
- BG** **Внимание!** Спазвайте посоката на въртене! Въртящ се смесителен инструмент! Не пипайте в работещия смесителен барабан! Стойте на достатъчно безопасно разстояние от миксера. Предотвратете всякакъв контакт с въртящи се или движещи се машинни части.
- CZ** **Pozor!** Dbejte správného směru otáčení bubnu! Rotující míchací zařízení! Nesahejte a nezasahujte do běžícího bubnu! Dodržujte dostatečný odstup! Zamezte všem dotykům s rotujícími či pohyblivými částmi stroje!
- DK** **Advarsel!** Der skal tages hensyn til omdrejningsretningen! Roterende blandeværktøj! Der må ikke gribes ind i blandetromlen! Hold sikker-hedsafstanden til blanderen. Al kontakt med roterende eller bevægede maskindele skal forhindres.
- E** **Atención!** Tener en cuenta el sentido de rotación! Herramienta mezcladora en rotación! No meter las manos en el tambor mezclador cuando está en marcha! Mantenga la debida distancia a la hormigonera. Evite cualquier contacto con piezas móviles o en rotación de la máquina.
- EST** **Tähelepanu!** Jälgida pöörlemissuunda! Pöörlev segamistrummel! Pöörlevat segamistrumlit mitte puudutada! ärgige ohutut vahekaugust segumasina suhtes. Vältige kontakti pöörlevate või liikuvate seadmeosadega. Segamistrumlit täita ja tühjendada ainult siis, kui mootor töötab.
- FIN** **Huomio!** Pyörimissuunta otettava huomioon! Pyörivä sekoituslaitte! Ei saa tarttua käynnissä olevaan sekoitusrumpuun! Pidä riittävän turvaetäisyyttä sekoittimeen. Varmista, ettei pyöriviin tai liikkuviin koneosiin voi koskea.
- GR** **Προσοχή!** Προσέξτε την κατεύθυνση περιστροφής! Περιστρεφόμενος μαλακτήρας! Μην απλώνετε τα χέρια σας μέσα στο κινούμενο τύμπανο μάλαξης! Κρατήστε επαρκή απόσταση ασφαλείας από τον μίκτη. Εμποδίστε την κάθε επαφή με περιστρεφόμενα ή με κινούμενα τμήματα μηχανής.
- H** **Figyelem!** Ügyeljen a forgásirányra! Forgó üzemű keverőgép! Ne nyúljon bele a forgó keverődobba! Tartson elegendő biztonsági távolságot a keverőgéptől. Kerüljön mindennemű érintkezést a gép forgásban vagy mozgásban lévő alkatrészeivel.
- HR** **Opozorenje!** Paziti na pravac okretanja! Rotirajući stroj za mješanje! Nemojte poseći u okretajući se bubanj za mješanje! Pridržavajte se dovoljnog sigurnosnog razmaka do mješalice. Spriječite svaki kontakt s dijelovima stroja koji se okreću ili su u pokretu.
- I** **Attenzione!** Rispettare il senso di rotazione! Utensili di miscelazione rotanti! Non introdurre le mani nel tamburo della betoniera in funzione! Mantenere una sufficiente distanza di sicurezza dalla betoniera. Evitare qualsiasi contatto con le parti in movimento o rotanti della macchina.
- LT** **Dėmesio!** Besisukantis maišymo būgnas. Nekišti rankų į besisukančią maišymo būgną. Laikykitės saugaus atstumo nuo maišyklės. Stenkitės neliesti besisukančių arba judančių prietaiso dalių.
- LV** **Uzmanību!** Ievērojiet griešanās virzienu! Nepieskarieties ar rokām rotējošai maisītāja mucai. Ievērojiet drošu attālumu līdz betona maisītājam. Izvairieties no jebkāda veida saskares ar rotējošām vai kustīgām mašīnas daļām.
- N** **OBS!** Vær oppmerksom på rotasjonsretningen! Roterende blandemaskin! Grip ikke inn i betongblanderens trommel når den er i gang! Hold alltid en tilstrekkelig avstand til betongblanderens. Unngå enhver kontakt med maskindeler som dreies eller beveger seg.
- NL** **Attentie!** Draairichting inachtnemen! Roterend menggereed-schap! Niet in de lopende mengtrommel grijpen! Voldoende veiligheidsafstand naar de mengmachine in acht nemen. Ieder contact met draaiende of beweegde machinedelen voorkomen.
- P** **Atenção!** Respeitar a direção de rotação! Misturador rotativo! Não pôr a mão no tambor misturador enquanto este estiver em funcionamento! Respeitar o intervalo de segurança suficiente para o misturador. Evitar qualquer contacto com as peças rotativas ou móveis da máquina.
- PL** **Uwaga!** Przestrzegać kierunku obrotu! Mieszarka wirująca! Nie sięgać do obracającego się bębna mieszarki! Zachować odpowiedni odstęp bezpieczeństwa od betoniarki. Należy unikać wszelkiego kontaktu z obracającymi się lub ruchomymi elementami maszyny.
- RO** **Atenție!** Respectați direcția de rotație! Unelte de malaxare în rotație! Nu introduceți mâna în tamburul de malaxare în funcțiune! Păstrați o distanță de siguranță suficientă față de malaxor. Preveniți orice contact cu părțile mobile sau rotative ale mașinii.
- RUS** **Внимание!** Соблюдайте направление вращения! Вращающаяся смесительная установка! Не соваться в работающий смесительный барабан! Необходимо соблюдать безопасное расстояние до смесителя. Также следует избегать любого соприкосновения с вращающимися или движущимися деталями машины.
- S** **Observera!** Beakta rotationsriktningen! Blandaren roterar! Gå aldrig med handen i blandartrumman! Håll tillräckligt säkerhetsavstånd till blanderen. Undvik varje kontakt med roterande eller rörliga maskindelar.
- SK** **Pozor!** Dbajte na správny smer otáčania bubna! Rotujúce miešacie zariadenie! Nesaahajte a nezasahujte do bežiaceho bubna! Dodržiavajte dostatočný odstup! Zamedzte všetkým dotykom s rotujúcimi či pohyblivými časťami stroja!
- SLC** **Pozor!** Pazite na smer vrtenja! Mešalno orodje se vrti! Ne segajte v mešalni boben, ki se vrti! Upoštevajte zadostno varnostno razdaljo do mešalnika. Preprečite vsakršen stik z vrtečimi se ali premikajočimi se deli stroja.
- TR** **Dikkat!** Devir yönüne dikkat edin! Dönen karıştırıcı teçhizatı! Çalışan karıştırıcı tamburuna müdahale etmeyin! Karıştırıcıya yeterli güvenlik mesafesi bırakın. Dönen veya hareket halindeki makine parçalarına karşı her türlü teması önleyin.

Sie haben mit dem Kauf dieses Betonmischers ein hochwertiges, ausgereiftes und leistungsstarkes Gerät erworben.

Bewahren Sie die Bedienungsanleitung für künftige Verwendungen auf.





Bevor Sie das Gerät in Betrieb nehmen, müssen Sie diese Bedienungsanleitung gelesen und alle angegebenen Hinweise beachtet und verstanden haben.

Inhalt

Bedeutung der Symbole	1
Symbole Bedienungsanleitung	8
Bestimmungsgemäßer Gebrauch	8
Restrisiken	8
Betriebszeiten	8
Sicherheitshinweise	8
Inbetriebnahme	9
Das Mischen	10
Transport	11
Lagerung	11
Reinigung	11
Wartung	11
Instandsetzung	11
Betriebsstörungen	11
Garantie	11
Technische Daten	114
Ersatzteile	116

Symbole Bedienungsanleitung

 **Drohende Gefahr oder gefährliche Situation.** Das Nichtbeachten dieser Hinweise kann Verletzungen zur Folge haben oder zu Sachbeschädigung führen.

 **Wichtige Hinweise zum sachgerechten Umgang.** Das Nichtbeachten dieser Hinweise kann zu Störungen führen.

 **Benutzerhinweise.** Diese Hinweise helfen Ihnen, alle Funktionen optimal zu nutzen.

 **Montage, Bedienung und Wartung.** Hier wird Ihnen genau erklärt, was Sie tun müssen.

Bestimmungsgemäßer Gebrauch

- Der Betonmischer ist einsetzbar bei Heim- und Profiarbeiten zum Mischen von **Beton** und **Mörtel**.
- Zum bestimmungsgemäßen Gebrauch gehört auch die Einhaltung der vom Hersteller vorgeschriebenen Betriebs-, Wartungs- und Instandsetzungsbedingungen und die Befolgung der in der Anleitung enthaltenen Sicherheitshinweise.
-  Jeder weiter darüberhinausgehende Gebrauch insbesondere das Mischen von brennbaren oder explosiven Stoffen (Feuer- und Explosionsgefahr) und der Einsatz im Lebensmittelbereich gilt als nicht bestimmungsgemäß. Für hieraus resultierende Schäden jeder Art haftet der Hersteller nicht → **das Risiko trägt allein der Benutzer.**

- Eigenmächtige Veränderungen an der Maschine schließen eine Haftung des Herstellers für daraus entstehende Schäden jeder Art aus.
- Das Gerät darf nur von Personen gerüstet, genutzt und gewartet werden, die damit vertraut und über die Gefahren unterrichtet sind. Instandsetzungsarbeiten dürfen nur durch uns bzw. durch von uns benannte Kundendienststellen durchgeführt werden.

Restrisiken

Auch bei bestimmungsgemäßem Gebrauch können trotz Einhaltung aller einschlägigen Sicherheitsbestimmungen aufgrund der durch den Verwendungszweck bestimmten Konstruktion noch Restrisiken bestehen.

Restrisiken können minimiert werden, wenn die Bedienungsanleitung, die „Sicherheitshinweise“ und die „Bestimmungsgemäße Verwendung“ beachtet werden.

Rücksichtnahme und Vorsicht verringern das Risiko von Personenverletzungen und Beschädigungen.

- Verletzungsgefahr der Finger und Hände, wenn Sie mit der Hand in die laufende Mischtrommel greifen. Ein Schutz gegen die Gefahr des Erfassens oder Aufwickelns durch die umlaufenden Rührgitter ist nicht praktikabel (siehe EN 12151).
- Gefährdung durch Strom, bei Verwendung nicht ordnungsgemäßer Anschlussleitungen.
- Berührung spannungsführender Teile bei geöffneten elektrischen Bauteilen.

Desweiteren können trotz aller getroffenen Vorkehrungen nicht offensichtliche Restrisiken bestehen.

Betriebszeiten

Gemäß der Maschinenlärmschutzverordnung vom September 2002 dürfen Betonmischer in reinen, allgemeinen und besonderen Wohngebieten, Kleinsiedlungsgebieten, Sondergebieten, die der Erholung dienen, Kur- und Klinikgebieten und Gebieten für die Fremdenbeherbergung sowie auf dem Gelände von Krankenhäusern und Pflegeanstalten an Sonn- und Feiertagen sowie an Werktagen von 20.00 bis 7.00 Uhr nicht in Betrieb genommen werden.

Bitte beachten Sie auch die regionalen Vorschriften zum Lärmschutz.

Sicherheitshinweise

 **Beachten Sie die nachfolgenden Hinweise, um sich selbst und andere vor möglichen Gefahren und Verletzungen zu schützen.**

- Im **Arbeitsbereich** die örtlichen Unfallverhütungsvorschriften und Sicherheitsbestimmungen beachten.
-  **Zement** oder **Zusätze** nicht berühren, einatmen (Staubentwicklung) oder einnehmen. Beim Füllen und Entleeren der Mischtrommel **persönliche Schutzkleidung** (Handschuhe, Schutzbrille, Staubschutzmaske) tragen.
- Den Betonmischer nur auf festem, ebenem (kippsicherem) **Untergrund** aufstellen und betreiben.
- **Standplatz** von Stolpergefahren freihalten.

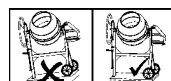

- Es ist für ausreichende **Lichtverhältnisse** zu sorgen.
- Der Bedienende ist im **Arbeitsbereich** gegenüber Dritten verantwortlich.
- Den Mischer **nicht unbeaufsichtigt** betreiben.
- **Kinder** vom Betonmischer fernhalten.
- **Jugendliche** unter 16 Jahren dürfen den Betonmischer nicht bedienen.
- Mischer nur für die unter „Bestimmungsgemäßer Gebrauch“ **aufgeführten Arbeiten** einsetzen.
- **Maschine** oder **Teile** an der Maschine nicht verändern.
- **Defekte** bzw. **beschädigte Teile** an der Maschine unverzüglich austauschen.
- **Inbetriebnahme** des Mixers nur mit vollständigen und unbeschädigten Schutzvorrichtungen.
- Nicht in die **laufende Mischtrommel** greifen ( rotierendes Mischwerkzeug). Ausreichenden Sicherheitsabstand zum Mischer einhalten. Jeglichen Kontakt zu drehenden oder bewegten Maschinenteilen verhindern.  
- Nur bei laufendem Motor die Mischtrommel **füllen** und **entleeren**.
- **Drehrichtung** der Mischtrommel beachten.
- Drehzahl des Motors nicht ändern, denn diese regelt die sichere maximale Arbeitsgeschwindigkeit und schützt den Motor und alle sich drehenden Teile vor Schaden durch übermäßige Geschwindigkeit.
- Betonmischer, die vom Hersteller nicht für **Anhängerbetrieb** vorgesehen sind, nur im Handzug fahren.  
- **Unbedingt Netzstecker ziehen** vor:
 - Versetzen und Transport
 - Reinigungs-, Wartungs- und Instandsetzungsarbeiten
 - Beseitigung von Störungen
 - Überprüfungen der Anschlussleitungen, ob diese verschlungen oder beschädigt sind
 - Verlassen (auch bei kurzzeitigen Unterbrechungen)
- Überprüfen Sie die Maschine auf eventuelle **Beschädigungen**:
 - Vor weiterem Gebrauch des Gerätes müssen **Schutzvorrichtungen** sorgfältig auf ihre einwandfreie und bestimmungsgemäße Funktion untersucht werden.
 - Überprüfen Sie, ob die beweglichen Teile einwandfrei funktionieren und nicht klemmen oder ob Teile beschädigt sind. Sämtliche Teile müssen richtig montiert sein und alle Bedingungen erfüllen, um einwandfreien Betrieb des Gerätes sicherzustellen.
 - **Beschädigte Schutzvorrichtungen** und Teile müssen sachgemäß durch eine anerkannte Fachwerkstatt repariert oder ausgewechselt werden, soweit nichts anderes in der Gebrauchsanweisung angegeben ist.
 - Beschädigte oder unleserliche Sicherheitsaufkleber sind zu ersetzen.
- Bewahren Sie **unbenutzte Geräte** an einem trockenen, verschlossenen Ort außerhalb der Reichweite von Kindern auf.



Schutzisolierter Betonmischer (Schutzklasse II)

- **Inbetriebnahme** nur mit vollständiger und fest verschlossener Verkleidung.
- **Schutzklasse II bleibt nur erhalten**, wenn bei Reparatur Originalisolierteile verwendet und Isolationsabstände nicht verändert werden.

Elektrische Sicherheit

Bei Nichtbeachtung besteht Lebensgefahr!



- Ausführung der **Anschlussleitungen** nach IEC 60245 mit der Kennzeichnung H 07 RN-F oder gleichwertige Bauarten. Aderquerschnitt mindestens 3 x 1,5 mm² bis max. 25 m Länge. Über 25 m Länge Aderquerschnitt mindestens 2,5 mm².
- Nur **Anschlussleitungen** mit einer spritzwassergeschützten  Gummistekvorrichtung für erschwerte Bedingungen  benutzen.
- Lange und dünne Anschlussleitungen erzeugen einen Spannungsabfall. Der Motor erreicht nicht mehr seine maximale Leistung, die Funktion des Gerätes wird reduziert.
 - Bei Verwendung einer Kabeltrommel das Kabel vollständig abwickeln.
 - Anschlussleitungen nicht für Zwecke verwenden, für die es nicht bestimmt ist. Schützen Sie das Kabel vor Hitze, Öl und scharfen Kanten. Anschlussleitung nicht zum Herausziehen des Steckers aus der Steckdose verwenden.
- **Anschlussleitungen** vor Gebrauch auf defekte Stellen oder Alterung untersuchen.
- Niemals defekte **Anschlussleitungen** verwenden.
- Beim Verlegen der **Anschlussleitung** darauf achten, dass sie nicht gequetscht, geknickt und die Steckverbindung nicht nass wird.
- Keine provisorischen **Elektroanschlüsse** einsetzen.
- **Schutzeinrichtungen** niemals überbrücken oder außer Betrieb setzen.
- Gerät nur über einen Fehlerstrom-Schutzschalter anschließen: 30 mA.  

-  **Der Elektroanschluss** bzw. **Reparaturen am Elektroanschluss** hat durch einen konzessionierten Elektrofachmann zu erfolgen, wobei die örtlichen Vorschriften insbesondere hinsichtlich der Schutzmaßnahmen zu beachten sind.
-  **Reparaturen an elektrischen Teilen** der Maschine haben durch den Hersteller bzw. von ihm benannte Firmen zu erfolgen.
-  Nur Originalersatzteile verwenden. Durch den **Gebrauch anderer Ersatzteile** können Unfälle für den Benutzer entstehen. Für hieraus resultierende Schäden haftet der Hersteller nicht.

Inbetriebnahme

 **Alle Sicherheitshinweise beachten.**

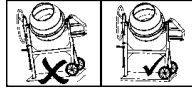
 **Aufstellen der Maschine:**

- Den Betonmischer nur auf festem, ebenem (kipp sicherem) **Untergrund** aufstellen und betreiben. 
- **Ein Einsinken** der Maschine in den Boden ist zu verhindern.  Unfallverhütungsvorschriften beachten (Kippgefahr).
- Beachten Sie **beim Aufstellen** der Maschine, dass ein ungehindertes Entleeren der Mischtrommel gewährleistet ist.

Ein- und Ausschalten

Vergewissern Sie sich,

- dass alle Schutzeinrichtungen des Mixers vorhanden und vorschriftsmäßig montiert sind.
- dass alle Sicherheitshinweise beachtet wurden.
- Der Ein- und Ausschalter befindet sich am Motorhaus. Den Motor **nur am Schalter** ein- und ausschalten.
- Bei Stromausfall schaltet die Maschine **automatisch** ab. Zum Wiedereinschalten den Schalter erneut betätigen.

Motorschutz

Der Motor ist mit einem **Temperaturwächter** ausgerüstet. Der Temperaturwächter schaltet bei Überlastung (Überhitzung) den Motor selbsttätig ab. Die Maschine kann nach einer **Abkühlpause** wieder eingeschaltet werden.

Betonmischer mit Drehstrommotor

Nach dem Einschalten der Maschine muss die **Drehrichtung** der Mischtrommel geprüft werden. In die Mischtrommel-Öffnung gesehen, muss sich die Mischtrommel **nach links** (entgegen dem Uhrzeigersinn) drehen. (Drehrichtungspfeil auf der Mischtrommel beachten.) Dreht sich die Mischtrommel entgegen dem Drehrichtungspfeil, können Sie die Drehrichtung ändern, indem Sie einen Schraubendreher in den hierfür vorgesehenen Schlitz im Steckerkragen führen und mit leichtem Druck durch Links- oder Rechtsdrehung die richtige Drehrichtung einstellen.

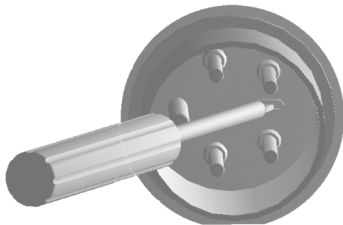

Das Mischen

Mischerstellung:

Für die Beton- oder Mörtelherstellung muss die Mischtrommel in einer bestimmten Mischstellung eingerastet sein. Nur die richtige Mischstellung sichert beste Mischergebnisse und gewährleistet einen störungsfreien Arbeitsablauf.

Betonmischer mit Stellscheibe

Schwenkhebel

Handrad

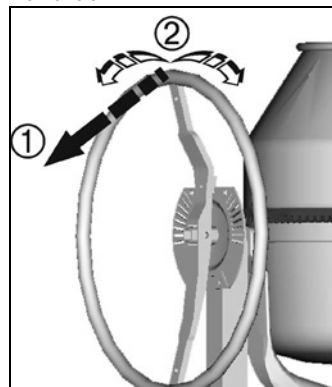
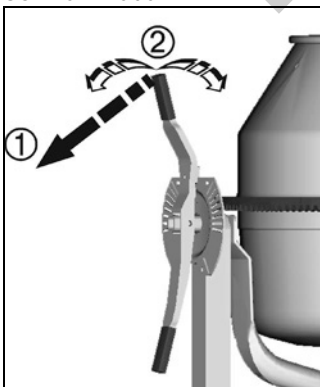

 **Schwenkhebel bzw. Handrad beim Schwenken gut festhalten.**

1 Lösen Sie die Schwenkvorrichtung.

2 Schwenken Sie die Mischtrommel bis zu der Ihrem Mischgut entsprechenden Ausnehmung.
➔ Schwenkvorrichtung einrasten lassen.

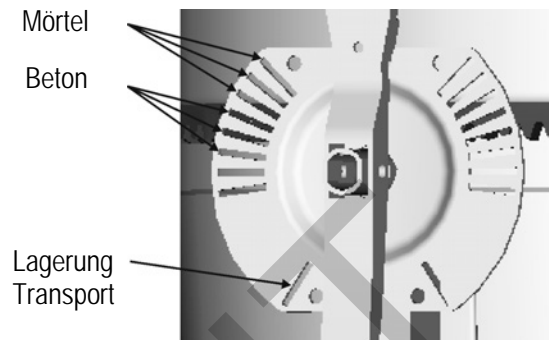

Betonmischer mit Bremse

 **Handrad beim Schwenken gut festhalten.**

1 Betätigen Sie das Bremspedal.

2 Schwenken Sie die Mischtrommel bis zu der Ihrem Mischgut entsprechenden Stellung.
➔ Bremspedal loslassen.

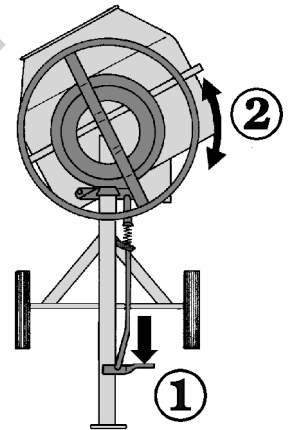

 **Zusätzliche Sicherheitshinweise**

- Füllen und entleeren der Mischtrommel nur bei laufendem Motor.
- Standfestigkeit des Mixers überprüfen.

Mischgut herstellen:

1. Wasser und einige Schaufeln Zuschlagstoffe (Sand, Kies, ...) einfüllen.
2. Einige Schaufeln Bindemittel (Zement, Kalk, ...) zugeben.
3. Punkt 1 und 2 solange wiederholen bis das erforderliche Mischverhältnis erreicht ist.
4. Mischgut gut durchmischen lassen.

Für die Zusammensetzung und Güte des Mischgutes holen Sie den Rat eines Fachmannes ein.

Entleeren der Mischtrommel:

 **Schwenkhebel bzw. Handrad beim Schwenken gut festhalten.**

1. Schwenkvorrichtung entriegeln bzw. Bremspedal betätigen.
2. Mischtrommel langsam kippen.

Transport



Vor jedem Transport Netzstecker ziehen.

☞ Stellen Sie die Öffnung der Mischtrommel beim Transportieren oder Lagern nach unten.

Lagerung

ⓘ Um die Lebensdauer eines Betonmischers zu verlängern und ein leichtgängiges Bedienen zu gewährleisten sollte dieser vor einer längeren Lagerung an der Schwenkvorrichtung mit einem umweltfreundlichen Sprühöl behandelt werden.

Reinigung

⚠ Zusätzliche Sicherheitshinweise



Vor jeder Reinigung Netzstecker ziehen.

- Maschine ausschalten und **Netzstecker ziehen**. Während der Reinigungsarbeiten (mit Bürste, Schaber, Lappen etc.) die Maschine nicht in Betrieb nehmen.
- Zum Reinigen entfernte **Schutzeinrichtungen** müssen unbedingt wieder ordnungsgemäß angebracht werden.
- Motor und Schalter, sowie Zu- und Abluftöffnungen des Motorgehäuses nicht direkt mit einem **Wasserstrahl** abspritzen.

ⓘ Hinweise zum Reinigen:

- Vor einer längeren **Arbeitspause** und nach Arbeitsende den Betonmischer innen und außen reinigen.
- Die Mischtrommel nicht mit **harten Gegenständen** (Hammer, Schaufel usw.) abklopfen. Eine verbeulte Mischtrommel beeinträchtigt den Mischvorgang und lässt sich zudem schwer reinigen.

- Zum **Reinigen** des Trommelinneren einige Schaufeln Kies mit Wasser umlaufen lassen.
- **Beton- und Mörtelreste** an den Zähnen des Antriebskegellades und Zahnkranzsegmenten sofort entfernen.

Wartung

Der Betonmischer ist weitgehend wartungsfrei.

Mischtrommel und Antriebswelle haben Kugellagerungen mit Dauerschmierung.

☞ **Den Zahnkranz niemals schmieren!**

Zur Werterhaltung und einer langen Lebensdauer den Mischer wie unter „Transport und Lagerung“ beschrieben behandeln. Zudem sollte der Betonmischer regelmäßig auf Verschleiß und Funktionsmängel überprüft werden. Dies gilt besonders für bewegliche Teile, Schraubverbindungen, Schutzvorrichtungen und elektrische Teile.

Instandsetzung



Vor jeder Instandsetzung Netzstecker ziehen.

- Maschine ausschalten und **Netzstecker ziehen**, wenn Instandsetzungsarbeiten erforderlich sind. Während des Instandsetzens die Maschine nicht in Betrieb nehmen.
- Zum Instandsetzen entfernte **Schutzeinrichtungen** müssen unbedingt wieder ordnungsgemäß angebracht werden.
- Instandsetzungsarbeiten an **elektrischen Teilen** der Maschine oder an Teilen, die den elektrischen Einbauraum betreffen, haben durch den Hersteller bzw. von ihm benannte Firmen zu erfolgen.
- Nur **Original-Ersatzteile** verwenden und diese nicht verändern. Sonst keine Haftung!
- Zahnspiel einstellen (falls möglich) ➔ siehe Seite 113.

Betriebsstörungen

Störung	mögliche Ursache	Beseitigung
Motor läuft nicht an	<ul style="list-style-type: none"> ⇒ Netzspannung fehlt ⇒ Anschlussleitung defekt ⇒ Temperaturwächter ist ausgelöst ➔ Auslöseursache: <ul style="list-style-type: none"> – Motor überlastet – Motor bekommt nicht genug Luft weil die Zu- und Abluftöffnungen verschmutzt sind 	<ul style="list-style-type: none"> ⇒ Absicherung überprüfen ⇒ überprüfen lassen bzw. erneuern (Elektrofachmann) ⇒ Motor abkühlen lassen und mögliche Auslöseursache finden und beseitigen
Motor brummt, läuft aber nicht an	<ul style="list-style-type: none"> ⇒ Zahnkranz blockiert ⇒ Kondensator defekt 	<ul style="list-style-type: none"> ⇒ Maschine abschalten, Netzstecker ziehen und die Zahnkranzsegmente reinigen bzw. austauschen ⇒ Maschine zur Reparatur an Hersteller bzw. von ihm benannte Firma
Gerät läuft an, blockiert jedoch bei geringer Belastung und schaltet evtl. automatisch ab	<ul style="list-style-type: none"> ⇒ Verlängerungskabel zu lang oder zu kleiner Querschnitt. ⇒ Steckdose zu weit vom Hauptanschluss und zu kleiner Querschnitt der Anschlussleitung. 	<p>Verlängerungskabel mindestens 1,5 mm² bei maximal 25 m Länge. Bei längerem Kabel Querschnitt mindestens 2,5 mm².</p>

Garantie

Bitte beachten Sie die beiliegende Garantieerklärung.

By purchasing this mixer, you have acquired a high-quality, perfected and efficient machine.

Keep these instructions in a safe place for later reference.





Be sure that you have carefully read and fully understood these instructions before you start the machine, and adhere to all of them.

Contents

Meaning of the symbols	1
Symbols in the operating manual	12
Proper use	12
Residual risks	12
Operating times	12
Safety instructions	12
Start-up	13
Mixing	14
Transport	14
Storage	14
Cleaning	15
Maintenance	15
Repair	15
Equipment failures	15
Guarantee	15
Technical data	114
Spare parts	116

Symbols in the operating manual

 **Potential hazard or hazardous situation.** Failure to observe this instruction may lead to injuries or cause damage to property.

 **Important information on proper handling.** Failure to observe this instruction may lead to faults.

 **User information.** This information helps you to use all the functions optimally.

 **Assembly, operation and servicing.** Here you are explained exactly what to do.

Proper use

- This concrete mixer can be used for mixing **concrete** and **mortar** both professionally and non-professionally.
- Proper use includes adherence to the operating, maintenance and repair instructions of the manufacturer and observance of the safety instructions they contain.
- Any other utilisation counts as improper use, especially mixing combustible or explosive materials (fire and explosion hazard) and use with foodstuffs. The manufacturer is not liable for damages resulting from improper use, → **the user alone shall bear the risk.**
- Unauthorised modifications on the device exclude a liability of the manufacturer for damages of any kind resulting from it.

- Only persons who are familiarised with the device and informed about possible risks are allowed to prepare, operate and service this device. Repair works may only be carried out by us or by a customer service agent nominated by us.

Residual risks

Even if used properly, residual risks can exist even if the relevant safety regulations are complied with due to the design determined by the intended purpose.

Residual risks can be minimised if the "Safety instructions" and the "Intended usage" as well as the whole of the operating instructions are observed.

Observing these instructions, and taking proper care, will reduce the risk of personal injury or damage to the equipment.

- Risk of injury to fingers and hands when reaching with the hand into the running mixing drum. Providing protection against the danger of getting caught in the rotating stirring grating would not be practicable (please refer to EN 12151).
- Risk from electricity when using improper electrical connections.
- Touching live parts of opened electrical components.

In addition, in spite of all the precautionary measures taken, non-obvious residual risks can still exist.



Operating times

Please observe as well the regional regulations for noise protection.

Safety instructions

 Take note of the following instructions to protect yourself and others from hazards and injuries.

- Observe local accident prevention and safety regulations in the **work area**.
-  Do not touch, inhale (dust development) or eat the cement or additives. Wear **personal, protective clothing** (gloves, goggles and a dust mask) when filling and emptying the mixing drum.
- Set up and run the concrete mixer on a solid, level **base** only (where it will not tip over). 
- Make sure that there is no danger of tripping near the mixer.
- Be sure that there is enough **light**.
- The operator is responsible for third parties in the **work area**.
- Keep **children** away from mixer.
- **Persons** younger than 16 years of age are not allowed to operate the mixer.
- Only use the mixer for the functions **listed** in "Proper use".
- Do not alter the **machine** or any of its **parts**.
- Replace **defective** or **damaged** parts on the machine immediately.
- Only **start up** the mixer if the protective devices are complete and undamaged.



- Do not reach into mixer when it is **running** ( rotating mixing apparatus). Observe enough safety distance to the concrete mixer. Prevent any contact to rotating or moving parts of the machine. 
- Fill** or **empty** the mixing drum only when the motor is running.
- Observe the mixer's direction of **rotation**.
- Do not alter the revolution speed of the motor, since this controls the safe maximum operating speed, and protects the motor and all rotating parts against damage due to excess speed.
- Concrete mixers which the manufacturer has not intended for **towed vehicle** operation may only be run by means of a hand wire pull.
- Be absolutely sure to **pull the plug** before: 
 - moving or transport
 - cleaning, maintenance or repair work
 - eliminating faults
 - checking connecting lines, whether these are knotted or damaged
 - leaving unattended (even during short interruptions)
- Check the machine for possible damage:
 - Before further use of the machine the safety devices must be checked carefully for their proper and intended function.
 - Check whether movable parts function perfectly and do not stick or whether parts are damaged. All parts must be correctly installed and fulfil all conditions to ensure perfect operation of the machine.
 - Damaged safety devices and parts must be properly repaired or exchanged by a recognized, specialist workshop; insofar as nothing else is stated in the instructions for use.
 - Damaged or illegible safety labels have to be replaced.
- Store unused equipment in a dry, locked place out of the reach of children.



Shockproof concrete mixers (Protection Class II)



- Only **start** the machine when the panelling is complete and fully closed.
- Protection Class II** applies only if original insulating material is used for repairs and insulation clearances are not altered.

Electrical safety

Danger to life and limb if not observed!

- Connecting attachments** must be designed in conformance with IEC 60245 and marked H 07 RN-F, or comparable models. Cross section of wires at least 3 x 1.5 mm² up to a maximum length of 25 m. Wire cross-section at least 2.5 mm² for lengths of more than 25 m.
- Use only **connecting attachments** with a rubber plug device  for severe requirements  that is protected against spraying water.
- Long and thin connection lines result in a potential drop. The motor does not reach any longer its maximal power; the function of the device is reduced.
- Unwind the cable completely when using a cable drum.



- Do not use the power cords for purposes they are not intended for. Protect the cable against heat, oil and sharp edges. Do jerk on the power cable when pulling the plug from the socket.
- Check **connecting attachments** for defects or ageing before using them.
- Never use defective **connecting attachments**.
- When laying the **connecting attachments**, be sure that they do get crushed or bent, and that the plug-and-socket connection does not get wet.
- Do not use any **provisional electrical connections**.
- Never bridge over **protective devices** or put them out of operation.
- Only hook up the machine by means of a fault-current circuit breaker: 30 mA!  

-  A licensed professional electrician must make all **electrical connections and repairs**, and observe local regulations in doing so, especially those regarding protective measures.
-  The manufacturer or a company designated by the manufacturer must attend to the **repair of all electrical parts** on the machine.
-  Use only original spare. Accidents can arise for the user through the use of other spare parts. The manufacturer is not liable for any damage or injury resulting from such action.

Start-up

-  **Observe all safety instructions.**

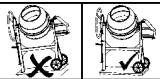
Setting up the machine:

- Set up and run the concrete mixer on a solid, level **base** only (where it will not tip over). 
- Keep the machine from **sinking** into the ground or floor.  Adhere to accident prevention regulations (danger of tipping).
- When **setting up** the machine, make sure that the mixing drum can be emptied without obstruction.

Switching on and off

Be sure that

- all protective devices are on the mixer and properly mounted.
- all safety instructions are adhered to.
- The on/off switch is located beneath the motor housing. Switch the motor on and off **only at the switch**.
- In the event of a power failure, the machine will switch off **automatically**. Press the switch again to restart the machine.

Motor protection

The motor is equipped with a **thermostat**. The thermostat switches the motor off automatically in the event of overload (overheating). The machine can be restarted after a **cooling-off period**.

i Concrete mixer with threephase motor

After switching on the machine, you must check the mixing drum's direction of **rotation**. When you look into the mixing drum, it must turn **to the left** (counter-clockwise).

(Observe directional arrow on the mixing drum.) If the mixing drum turns in the opposite direction from the arrow, the rotating direction can be changed by inserting a screwdriver for this purpose and turn left or right while exerting a light pressure to adjust the correct rotating direction.

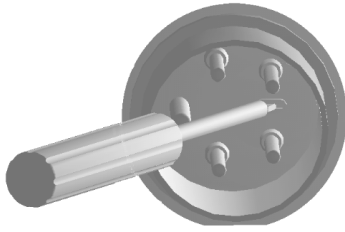

Mixing

i Mixer setting:

To make concrete or mortar, the mixing drum must be locked in a specific position. Only the proper mixer setting ensures optimal mixing results and smooth operation.

Concrete mixer with adjusting disc

Rotating level

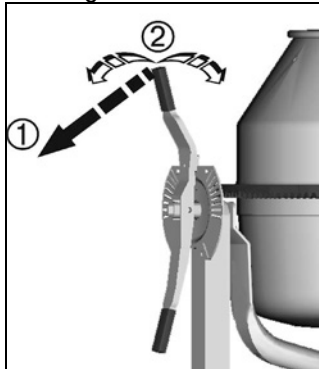

Handwheel

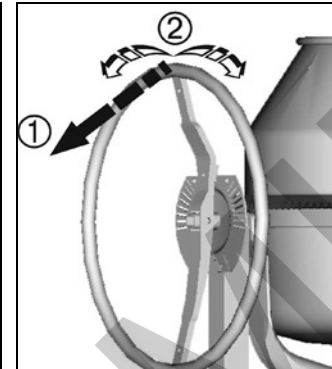

! Hold rotating lever or handwheel tightly while rotating.

- 1** loosen the rotating mechanism.
- 2** rotate the mixing drum up to the appropriate recess for the material you are mixing.
 allow rotating mechanism to lock into place.

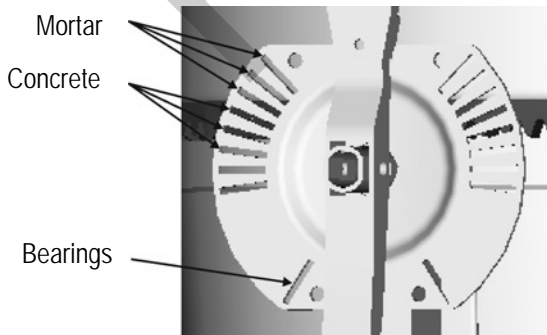

Concrete mixer with brake

! Hold handwheel tightly while rotating.

- 1** Step on the brake
- 2** Rotate the mixing drum up to the marking appropriate for the material you are mixing
 release brake

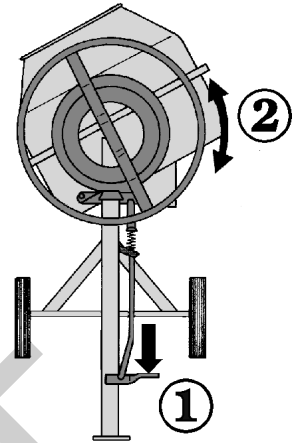

! Additional safety instructions

- Only **fill** or **empty** the mixing drum when the motor is running.
- Check the **stability** of the mixer.

i Preparing material for mixing:

1. Pour in water and few shovels full of aggregate (sand, gravel, ...).
2. Add a few shovels full of binding agent (cement, lye, ...).
3. Repeat steps 1 and 2 until you reach the proportions required for mixing.
4. Allow material to mix thoroughly.

Have a professional advise you regarding the composition and quality of the material being mixed.

i Emptying the mixing drum:

! Hold the rotating lever or handwheel tightly

1. Unlock rotating mechanism or step on brake
2. Slowly tilt mixing drum

Transport



Pull plug each time before transport.

i Point the opening of the mixing drum downwards during transport or storage.

Storage

i In order to increase the service life of the concrete mixer and operate it without glitches, the rotating mechanism should be treated with an environmentally compatible spray oil before the mixer is put into storage for unusually long periods.

Cleaning

Additional safety instructions



Pull plug each time before cleaning.

- Switch off machine and **pull plug** if you have to touch the machine (with hand, brush, scraper, rag, etc.) while cleaning it.
- **Protective devices** removed for cleaning must be properly remounted before starting the machine.
- Do not spray **water** directly on the motor or the switch, nor on the ventilation apertures in the motor housing.

Notes on cleaning:

- Before taking a **break** and after **finishing work**, clean the concrete mixer inside and out.
- Do not pound on the mixing drum **with hard objects** (hammer, shovel, etc.). A dented mixing drum impairs mixing operations and is difficult to clean, besides.
- **To clean** the inside of the drum, put in some water and a few shovels full of gravel and set the drum to revolving.
- Remove any **concrete or mortar** left sticking to the teeth of the axle-drive bevel gear or the crown gear segments immediately.

Maintenance

The concrete mixer requires **practically no maintenance**.

The mixing drum and drive shaft are bedded on ball bearings with permanent lubrication.

Never grease the ring gear!

To preserve the value of the mixer and increase its service life, handle it as described in "Transport and storage". Furthermore, the concrete mixer should be checked regularly for signs of wear and tear or functional deficiencies. This applies especially to moving parts, screw connections, protective devices and electrical parts.

Repair



Pull plug each time before doing repair work.

- Switch off machine and **pull plug** if repair work should be necessary. **Do not start machine during repair work.**
- Protective devices removed for repairs must be properly remounted before starting the machine.
- Only the manufacturer or companies authorised by the manufacturer may perform repair work on electrical parts or on parts which affect the space needed to mount electrical equipment.
- Use only unaltered original spare parts. Otherwise, the manufacturer will assume no liability.
- Adjust tooth play (if possible) ➔ see P. 113.

Equipment failures

Malfunction	Possible cause	Remedy
Motor does not start up	⇒ no mains voltage ⇒ defective cable ⇒ thermostat is triggered ➔ reason: – motor overload – motor not getting enough air owing to clogged ventilation apertures	⇒ check fuse protection ⇒ have checked or replaced (electrician) ⇒ allow motor to cool and then find and eliminate whatever caused the thermostat to respond
Motor hums but does not start up	⇒ blocked crown gear ⇒ defective condenser	⇒ switch off machine, pull plug and clean or replace the crown gear segments ⇒ send machine to manufacturer or a company designated by the manufacturer for repairs
Machine starts up, but becomes blocked at low load and may switch off automatically	⇒ extension cord is too long or its cross-section is too small ⇒ socket is too far from mains connection and the connecting wire's cross section is too small	⇒ extension cord must be at least 1.5 mm ² for a maximum length of 25 m; the cross-section of longer cables must be at least 2.5 mm ²

Guarantee

Please observe the enclosed terms of guarantee.

Vous venez d'acquérir une puissante bétonnière haut de gamme dont la construction a été étudiée dans les moindres détails pour assurer un malaxage parfait.

Par conséquent, nous vous demandons de conserver les instructions de service en lieu sûr pour une utilisation ultérieure en cas de besoin.







Avant de mettre la bétonnière en marche, il est indispensable que vous ayez lu ces instructions de service et que vous ayez observé et compris toutes les informations et consignes qui y sont mentionnées.

Table des matières

Signification des symboles	1
Symboles utilisés dans cette notice d'utilisation	16
Utilisation conforme	16
Risques résiduels	16
Tranches horaires	16
Consignes de sécurité	16
Mise en service	18
Le malaxage	18
Transport	19
Entreposage	19
Nettoyage	19
Entretien	19
Réparation / Maintenance	19
Dérangements fonctionnels	20
Garantie	20
Caractéristiques techniques	114
Pièces de rechange	116

Symboles utilisés dans cette notice d'utilisation

-  **Danger imminent ou situation dangereuse.** L'inobservation de ces indications peut entraîner des blessures ou des dégâts matériels.
-  **Indications importantes pour un emploi conforme à l'usage prévu.** L'inobservation de ces indications peut provoquer des dysfonctionnements.
-  **Indications pour l'utilisateur.** Ces indications sont d'une aide précieuse pour un emploi optimal des différentes fonctions.
-  **Montage, exploitation et maintenance.** Ce symbole attire votre attention sur ce que vous devez faire.

Utilisation conforme

- Domaine d'utilisation de la bétonnière: pour le malaxage de **béton** et de **mortier**, pour un usage non professionnel et professionnel.
- On entend également par utilisation conforme le respect des conditions de service, de réparation et de maintenance prescrites par le constructeur de la machine de même que le strict respect des consignes de sécurité stipulées dans ces instructions de service.

-  Tout autre type d'utilisation dépassant le cadre spécifié ci-dessus, plus particulièrement le malaxage de substances combustibles ou explosives (risque d'incendie et d'explosion) et une utilisation dans le secteur alimentaire sont considérés comme n'étant pas conformes. Le constructeur décline toute responsabilité en cas de dommages qui résulteraient d'une utilisation non conforme. ➔ **Seul l'utilisateur est responsable des risques encourus.**
- Le constructeur décline toute responsabilité pour les dommages provoqués par les modifications de l'appareil effectuées par l'utilisateur.
- L'appareil ne doit être utilisé, entretenu et ajusté que par des personnes connaissant l'appareil et averties des risques qui y sont liés. Les réparations demeurent strictement réservées à notre SAV ou à un service après-vente nommé par nos soins.

Risques résiduels

Même en cas d'utilisation conforme et malgré le strict respect de toutes les règles et consignes de sécurité en vigueur, des risques résiduels sont encore susceptibles de survenir, occasionnés par la construction dépendant du domaine d'utilisation, à savoir.

Cependant, les risques peuvent être minimisés si les instructions de service, les "consignes de sécurité" et le chapitre consacré à l'"utilisation conforme" sont scrupuleusement observés.

La prise de précautions et la prudence réduisent les risques de blessures corporelles et d'endommagements.

- Risque de blessures des doigts et des mains en introduisant les mains dans le tambour mélangeur. Une protection contre les risques de saisie ou d'enroulement par les grilles de malaxage en rotation n'est pas réalisable (cf. norme EN 12151).
- Risque dû au courant en cas d'utilisation de lignes de raccordement non conformes.
- Contact avec des pièces sous tension en présence de pièces électriques nues/ouvertes.

En outre, des risques imprévisibles peuvent apparaître, même si toutes les mesures de précaution prescrites ont été prises.

Tranches horaires

Observez les dispositions spécifiques de la loi nationale.

Consignes de sécurité



Veillez observer les consignes suivantes afin de vous protéger personnellement et de protéger autrui contre des risques et blessures imminents.

- Dans la **zone de travail**, il est indispensable d'observer les règles de prévention des accidents et les prescriptions de sécurité en vigueur dans le pays d'utilisation.
-  Éviter tout contact avec le ciment ou ses composants, ne pas inspirer (poussières) ou ingurgiter. Porter des **vêtements de protection personnelle** (gants et lunettes de protection, masque de protection contre les poussières) lors du remplissage et du vidage du tambour mélangeur.
- La bétonnière doit être uniquement installée et exploitée sur un **sol stable**, plan (excluant tout risque de basculement).

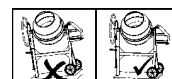

- L'**emplacement d'implantation** de la bétonnière doit être libéré de tout risque de trébuchement (câbles, outils, pelles, etc. sur le sol).
- L'utilisateur de la bétonnière doit veiller à ce qu'un **éclairage suffisant** soit assuré sur le lieu de travail.
- Dans la **zone de travail**, l'utilisateur de la bétonnière est responsable vis-à-vis de tierces personnes.
- Veiller à ce que des **enfants** ne puissent pas avoir accès à la bétonnière.
- L'utilisation de la bétonnière est formellement interdite aux **jeunes gens** âgés de moins de 16 ans (ou éventuellement plus jeunes ou plus âgés en fonction de la législation en vigueur dans le pays d'utilisation).
- L'utilisation de la bétonnière est strictement réservée à l'**exécution des travaux** dans le cadre d'une "utilisation conforme".
- Ne pas modifier la **machine** ou des **pièces** de cette machine.
- Il est indispensable de remplacer immédiatement toute pièce de la machine **défectueuse** ou **endommagée**.
- **Mise en service** de la bétonnière uniquement en présence des dispositifs de protection complets et présentant un fonctionnement impeccable.
- Ne pas introduire les mains dans le **tambour mélangeur en marche** (   outils de malaxage en rotation). Garder une distance de sécurité suffisante envers la bétonnière. Éviter tout contact avec les composants de la machine en mouvement ou en rotation.
- Le **chargement** et le **déchargement** de la cuve de malaxage doivent exclusivement s'effectuer lorsque le moteur de la cuve de malaxage tourne.
- Observer le **sens de rotation** de la cuve de malaxage.
- Ne pas changer le régime du moteur, étant donné que celui-ci règle la vitesse de rotation de sécurité maximale et protège le moteur ainsi que les autres composants en rotation contre les endommagements par une vitesse excessive.
- Les bétonnières que le constructeur n'a pas prévues pour un **fonctionnement remorqué** doivent être exclusivement transportées par traction manuelle.
- Il est **indispensable de débrancher la fiche secteur de la prise** avant  
 - de déplacer et de transporter la bétonnière
 - toute opération de nettoyage, d'entretien, de réparation et de maintenance
 - réparation de dysfonctionnements
 - vérifications pour savoir si les conduites de raccordement sont enchevêtrées ou endommagées
 - et si vous quittez (même s'il ne s'agit que d'une brève interruption du travail)
- Vérifiez si la machine est éventuellement endommagée.
 - Contrôlez avec soin le fonctionnement impeccable et conforme à l'usage prévu des équipements de sécurité avant de poursuivre l'utilisation de la machine.
 - Vérifiez le fonctionnement correct des pièces mobiles et assurez-vous qu'elles ne sont ni coincées ni partiellement endommagées. Toutes les pièces sont à monter correctement et toutes les conditions requises sont à remplir afin de garantir une exploitation impeccable de l'appareil.
 - Les dispositifs de sécurité et les pièces endommagées doivent être réparés ou remplacés convenablement dans un atelier spécialisé agréé, à moins que d'autres

informations ne soient mentionnées dans le mode d'emploi.

- Les autocollants de sécurité endommagés ou illisibles doivent être remplacés.
- Conservez les appareils non utilisés dans un endroit sec et verrouillé et hors de portée des enfants.

Bétonnières à isolation de protection (classe de protection II)

- **Mise en service** uniquement à enveloppe intégrale et entièrement fermée.
- La **classe de protection II** est **uniquement assurée** à condition qu'en cas de réparation, seuls des matériaux d'origine soient utilisés et que les écarts d'isolation ne soient pas modifiés.

Sécurité électrique

En cas de non observation, il y a danger de mort !

- Exécution des **lignes de raccordement** selon la norme CEI 60245 portant le marquage H 07 RN-F ou types de construction de même qualité. Section des conducteurs 3 x 1,5 mm² au minimum jusqu'à 25 mètres de long au maximum. Pour une ligne de plus de 25 mètres de long, la section des conducteurs doit avoir au moins 2,5 mm².
- Utiliser exclusivement des **lignes de raccordement** pourvues d'un dispositif enfichable en caoutchouc  protégé contre les projections d'eau et conçu pour des conditions d'exploitation difficiles .
- Les conduites de raccordement longues et minces génèrent une chute de tension. Le moteur n'atteint plus sa puissance maximale et le fonctionnement de la bétonneuse est restreint.
- Lorsque vous utilisez un tambour de câble, dérouler le câble complètement.
- Ne pas utiliser les câbles de connexion de façon non-conforme à leur destination. Protéger le câble de chaleur, d'huile et d'arêtes vives. Ne pas tirer sur le câble pour retirer le connecteur de la prise.
- Avant de procéder au branchement, il convient de soumettre les **lignes de raccordement** à un contrôle visuel pour exclure la présence de défauts ou de fragilisation par vieillissement.
- Ne jamais utiliser de **lignes de raccordement** défectueuses ou rafistolées.
- Lors de la pose de la **ligne de raccordement**, veiller à ce qu'elle ne soit ni coincée, ni compressée, ni pliée et à ce que le connecteur ne soit pas soumis à l'humidité ou tombe dans un liquide quelconque.
- Ne jamais utiliser de **connexions électriques** provisoires ou rafistolées.
- Ne jamais ponter ou inactiver les **dispositifs de protection**.
- Connecter la machine uniquement via un disjoncteur différentiel : 30 mA



-  Le branchement électrique ou resp. les **réparations de la connexion électrique** est/sont réservé(e)s à un électrotechnicien qualifié et homologué qui est tenu de respecter les règles et prescriptions locales et nationales, surtout eu égard aux mesures de sécurité.

-  Les **réparations des pièces électriques** de la bétonnière doivent être exclusivement confiées au

constructeur ou resp. à des entreprises mentionnées par ses soins.

- ⚠ N'utiliser que des pièces de rechange d'origine. L'utilisation d'autres pièces de rechange pourrait entraîner un risque pour l'utilisateur, le fabricant déclinant toute responsabilité pour tout dommage encouru.

Mise en service

- ⚠ Observer scrupuleusement toutes les consignes de sécurité.

✓ Mise en place de la machine :

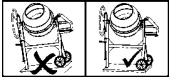
- La bétonnière doit être uniquement installée et exploitée sur un sol stable, plan (excluant tout risque de basculement). 
- Eviter que la bétonnière s'enfonce dans le sol.
 - ⚠ Observer les prescriptions de prévention des accidents (risque de basculement).
- Lors de la mise en place de la bétonnière, veillez à ce que la cuve de malaxage puisse être déchargée sans aucun obstacle.

✓ Marche / Arrêt de la bétonnière

Assurez-vous

- que tous les dispositifs de protection de la bétonnière sont en place et qu'ils ont été montés dans les règles de l'art
- que toutes les consignes de sécurité ont été observées.
- L'interrupteur principal MARCHE/ARRET est en dessous du carter du moteur. La mise en/hors marche du moteur doit **exclusivement s'opérer sur l'interrupteur principal**.
- En cas de coupure de courant, la machine s'inactive **automatiquement**. Pour la remettre en marche, il suffit d'actionner de nouveau l'interrupteur principal.

ⓘ Disjoncteur-protecteur

Le moteur est équipé d'une sonde thermique qui inactive automatiquement le moteur en cas de surcharge (surchauffe). A la suite d'une pause de refroidissement, la bétonnière pourra être remise en marche.

ⓘ Bétonnières avec moteur à courant triphasé

Après avoir mis la machine en marche, il convient de vérifier le sens de rotation de la cuve de malaxage. Vue de l'ouverture de la cuve de malaxage, la cuve de malaxage doit tourner vers la gauche (c'est-à-dire dans le sens contraire des aiguilles d'une montre). (Observer le sens de rotation sur la cuve de malaxage.)

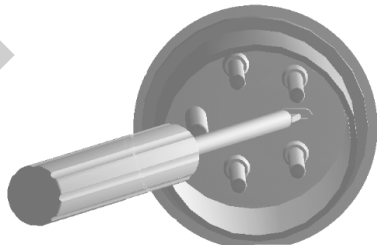

Si la cuve de malaxage tourne dans le sens contraire de la flèche d'indication du sens de rotation, vous pouvez modifier le sens de rotation, en agissant avec un tournevis dans la fente prévue à cet effet dans l'embase du connecteur et en réglant le sens de rotation désiré en appuyant légèrement et en tournant vers la gauche ou vers la droite.

Le malaxage

ⓘ Position de la bétonnière :

Pour la réalisation de béton ou de mortier, la cuve de malaxage doit être enclenchée dans une position bien déterminée. Seule la position de malaxage correcte assure des résultats optima et est le garant d'un déroulement impeccable des opérations de travail.

Bétonnière avec disque de réglage

Levier de positionnement

Volant

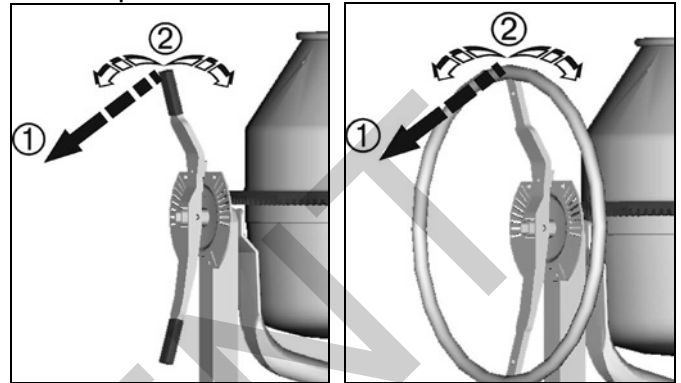

- ⚠ Lors du basculement, maintenir le levier de positionnement ou resp. le volant avec fermeté.

- 1 Débloquez le dispositif de basculement.
- 2 Faites basculer la cuve de malaxage jusqu'au repérage correspondant à la masse à malaxer.
 - ➔ laissez le dispositif de basculement s'enclencher

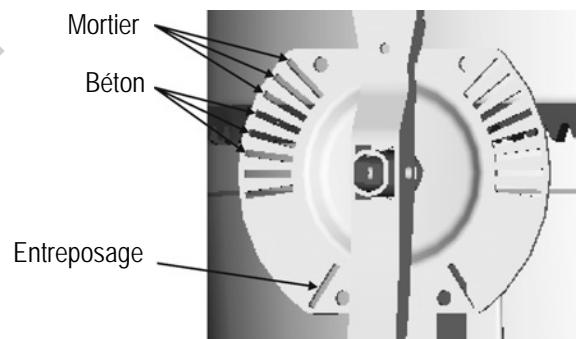

Bétonnière avec frein

- ⚠ Maintenir le volant avec fermeté lors de l'opération de basculement de la cuve.

- 1 Appuyez sur la pédale de frein (verrouillage).
- 2 Faites basculer la cuve de malaxage jusqu'à ce que le marquage correspondant à la masse à malaxer soit atteint.
 - ➔ laissez revenir la pédale de frein (déverrouillage)

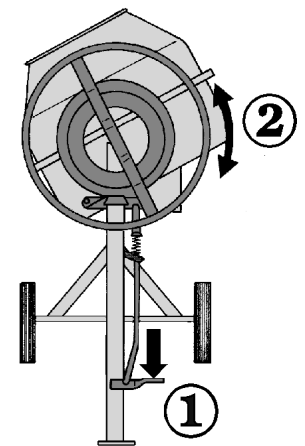

Consignes de sécurité supplémentaires

- Le **chargement** et le **déchargement** de la cuve de malaxage doivent uniquement s'effectuer à moteur en marche.
- Vérifiez la **stabilité** de la bétonnière au sol.

Réalisation du malaxage:

1. Chargez de l'eau et quelques pelletées d'agrégats (sable, gravier, ...).
2. Ajoutez quelques pelletées de liant (ciment, chaux, ...).
3. Répétez le point 1 et 2 jusqu'à ce que le rapport de mélange requis soit atteint.
4. Laissez bien malaxer les produits à mélanger.

Pour ce qui est de la composition et de la qualité de la masse à malaxer, adressez-vous à un spécialiste qui vous conseillera.

Déchargement de la cuve de malaxage:

 Maintenir le levier de positionnement ou resp. le volant avec fermeté.

1. Déverrouillez le dispositif de basculement ou resp. actionnez la pédale de frein.
2. Faites basculer lentement la cuve de malaxage.

Transport



Avant chaque transport, il est indispensable de débrancher la fiche secteur de la prise.

 Lors du transport ou de l'entreposage, l'ouverture de la cuve de malaxage doit être dirigée vers le bas.

Entreposage

 Pour prolonger la durée de vie d'une bétonnière et pour assurer son utilisation impeccable à long terme, il conviendra d'y pulvériser de l'huile écologique sur le dispositif de basculement avant de la soumettre à un entreposage prolongé.

Nettoyage

Consignes de sécurité supplémentaires



Avant de procéder à des opérations de nettoyage, il est indispensable de débrancher la fiche secteur de la prise !

- Mettez la machine hors circuit (ARRET) et **débranchez la fiche secteur** lorsque les opérations de nettoyage exigent un travail manuel direct sur la machine (même si c'est avec une brosse, un grattoir, un chiffon, etc.). Au cours de ces travaux de nettoyage, ne mettez pas la bétonnière en marche.
- Des dispositifs de protection enlevés pour procéder au nettoyage doivent être correctement remis en place une fois les travaux terminés.
- Ne jamais asperger directement **au jet d'eau** le moteur et l'interrupteur principal de même que les ouvertures d'arrivée et d'évacuation d'air du carter de protection du moteur.

Consignes de nettoyage:

- Avant toute **pause de travail** prolongée et une fois le travail terminé, l'intérieur et l'extérieur de la bétonnière devront être soigneusement nettoyés.
- Ne pas cogner la cuve de malaxage avec des **objets durs** (marteau, pelle, etc.) pour décrocher les salissures. En effet, une cuve de malaxage cabossée entrave le malaxage et rend en outre un nettoyage difficile.
- Pour **nettoyer** l'intérieur de la cuve de malaxage, laissez-la tourner avec quelques pelletées de gravier et d'eau.
- Il convient d'enlever immédiatement les **restes de béton et de mortier** qui adhèrent à la denture de la roue conique d'entraînement (couronne) et sur les segments de la couronne dentée.

Entretien

La bétonnière ne nécessite quasiment pas d'entretien.

La cuve de malaxage et l'arbre d'entraînement sont équipés de roulements à billes qui sont dotés d'un graissage à vie.

 Ne jamais graisser la couronne dentée!

Pour que votre bétonnière ne se dévalorise pas et que sa grande longévité soit assurée, il convient de la traiter comme décrit au chapitre "Transport et entreposage". En outre, la bétonnière devrait être régulièrement soumise à un contrôle visuel de routine pour déceler la présence éventuelle de traces d'usure et de déficiences fonctionnelles. Ceci s'applique plus particulièrement aux pièces mobiles, aux assemblages vissés, aux dispositifs de protection et aux pièces électriques.

Réparation / Maintenance



Avant chaque réparation/maintenance, il est indispensable de débrancher la fiche secteur de la prise.

- Mettez la bétonnière hors circuit (ARRET) puis **débranchez la fiche secteur** si des travaux de réparation/maintenance s'avèrent être nécessaires. Au cours de ces opérations, ne mettez surtout pas la machine en marche.
- Il est absolument nécessaire de remettre correctement en place les **dispositifs de protection** qui avaient été enlevés pour procéder aux travaux de réparation/maintenance.
- Les travaux de maintenance sur des **pièces électriques** de la machine ou sur des pièces qui concernent l'espace de montage électrique sont strictement réservés au constructeur ou resp. à des entreprises qui auront été mentionnées par ses soins.
- Seules des **pièces de rechange originales** ont le droit d'être utilisées, leur modification étant bien entendue interdite. Sinon, vous serez personnellement responsable et il y aura perte des droits de garantie !
- Ajuster le jeu (si possible) ➔ (voir p. 113).

Dérangements fonctionnels

Dérangement	Cause possible	Remède
Le moteur ne démarre pas	<ul style="list-style-type: none"> ⇒ absence de tension secteur ⇒ câble de raccordement défectueux ⇒ la sonde de température s'est déclenchée → cause du déclenchement : <ul style="list-style-type: none"> – surcharge du moteur – le moteur n'est pas assez aéré étant donné que les orifices d'air d'alimentation et d'évacuation sont souillés 	<ul style="list-style-type: none"> ⇒ Contrôler le fusible ⇒ Laisser le contrôler (par un électricien) ⇒ Laisser refroidir le moteur et rechercher/éliminer la cause possible du dérangement
Le moteur ronfle mais ne démarre pas	<ul style="list-style-type: none"> ⇒ la couronne dentée est bloquée ⇒ condensateur défectueux 	<ul style="list-style-type: none"> ⇒ Mettre la bétonnière hors marche, débrancher la fiche secteur et nettoyer ou resp. remplacer les segments de couronne dentée ⇒ Expédier la bétonnière au constructeur ou à une entreprise mentionnée par ses soins pour la faire réparer
La bétonnière démarre, toutefois, elle se bloque déjà à faible sollicitation et s'inactive éventuellement automatiquement	<ul style="list-style-type: none"> ⇒ le câble de rallonge est trop long ou la section est trop petite ⇒ la fiche secteur est trop éloignée du raccordement principal et la section de la ligne de connexion est trop petite 	<p>Câble de rallonge au moins 1,5 mm² pour une longueur maximale de 25 mètres. En présence d'un câble plus long, section de 2,5 mm² au moins.</p>

Garantie

Veuillez tenir compte de la déclaration de garantie ci-jointe.

Със закупуването на този бетонов миксер Вие закупвате висококачествен, утвърден и мощен уред.

Пазете ръководството за обслужване за бъдеща употреба.





Преди пускане на този уред трябва да сте прочели настоящото ръководство за обслужване и да спазвате и да се сте разбрали всички дадени инструкции.

Съдържание

Значение на символите	1
Символи в ръководството за обслужване	21
Употреба по предназначение	21
Остатъчни рискове	21
Разрешено време за работа	21
Указания за безопасност	21
Пускане в действие	22
Смесване	23
Транспорт	24
Съхранение	24
Почистване	24
Техническа поддръжка	24
Ремонт	24
Неизправности	25
Гаранция	25
Технически данни	114
Резервни части	116

Символи в ръководството за обслужване

 **Грозеща опасност или опасна ситуация.** Неспазването на тези указания може да доведе до наранявания и материални щети.

 **Важни указания за правилна работа.** Неспазването на тези указания може да доведе до неизправности.

 **Указания за ползвателя.** Тези указания ще Ви помогнат да ползвате оптимално всички функционални възможности

 **Монтаж, обслужване и поддръжка.** Пояснения, какво следва да извършите.

Употреба по предназначение

- Бетоновият миксер може да се използва за работи в дома и за професионални дейности за смесване на **бетон** и **хоросан**.
- Към употребата по предназначение спада също така спазването на предписаните от производителя условия за експлоатация, поддръжка и пускане в експлоатация и спазването на съдържащите се в ръководството указания за безопасност.
-  Всяка друга употреба, различна от посочената, най-вече за смесване на горими или експлозивни материали (пожаро- и взривоопасност) и употребата за хранителни продукти е неправилна. Производителят не носи отговорност за каквито и да е произтичащи от това повреди
→ **рискът се носи изцяло от потребителя.**

- Уредът може да бъде оборудван, използван и поддържан единствено от лица, които са запознати с него и са уведомени относно опасностите. Работи по пускането в експлоатация могат да бъдат извършвани единствено от нас, респективно от служби за обслужване на клиенти, които са посочени от нас.

Остатъчни рискове

Също и при употреба по предназначение и въпреки спазването на всички свързани с уреда предписания по безопасност, могат да съществуват остатъчни рискове, обусловени от съобразената с предназначението на уреда конструкция.

Остатъчните рискове могат да бъдат сведени до минимум, ако бъдат спазвани указанията, посочени в разделите “Указания за безопасност” и “Употреба по предназначение”, както и указанията на ръководството за работа като цяло.

Вниманието и предпазливостта намаляват риска от нараняване на хора и причиняване на повреди.

- Опасност от нараняване на пръстите и ръцете при пипане с ръка в работещия смесителен барабан. Не се практикува защита срещу опасността от захващане или замотаване от обходните решетки (виж EN 12151).
- Опасност от електрически ток при неизправни присъединителни кабели.
- Допир до части под напрежение при отворени електрически елементи.

Въпреки всички предприети мерки могат да съществуват остатъчни рискове, които не са очевидни.

Разрешено време за работа

Моля, спазвайте местните разпоредби.

Указания за безопасност



Спазвайте следните указания, за да предпазите себе си и останалите от възможни наранявания.

- В **работния участък** спазвайте местните разпоредби за защита от злополуки и разпоредбите за безопасност.
-  Не пипайте, не вдъшвайте (разпрашаване) или гълтайте цимента или добавките. При пълнене и изпразване на смесителния резервоар носете **лично защитно облекло** (ръкавици, защитни очила, маска за защита от прах).
- Инсталирайте и използвайте бетоновия смесител само върху здрава, равна (непреобръщаща се) **основа**.
- Поддържайте **работното място** чисто от опасности от спъване. 
- Осигурете достатъчно **светлина**.
- Лицето, обслужващо машината носи отговорност по отношение на трети лица, намиращи се в обсега на работа на машината.
- Не оставяйте миксера да работи **без контрол**.
- Дръжте **децата** настрана от бетоновия миксер.
- Младежи** под 16 години не бива да обслужват бетоновия миксер.

- Използвайте миксера само за дейностите, изброени в „Правилна употреба“.
- Не променяйте машината или частите на машината.
- Незабавно сменете дефектните, съответно повредените части на машината.
- Миксерът може да се пуска в експлоатация само с пълни и неповредени защитни приспособления.
- Не пипайте работещия смесителен барабан (⚠ въртящ се инструмент на миксера). Стойте на достатъчно безопасно разстояние от миксера. Предотвратете всякакъв контакт с въртящи се или движещи се машинни части.
- Пълнете и изпразвайте смесителния барабан само при работещ двигател.
- Спазвайте посоката на въртене на смесителния барабан.
- Не променяйте оборотите на двигателя, тъй като те определят безопасната максимална работна скорост и така предпазват двигателят и всички въртящи се части от повреди вследствие на прекомерно висока скорост.
- Бетоните миксери, които не са предвидени от производителя за експлоатация с ремарке, карайте само ръчно.
- **Непременно издърпайте щекера от мрежата преди:**
 - преместване и транспортиране
 - работи по почистването, техническата поддръжка и ремонта
 - отстраняване на неизправности
 - проверка на присъединителните кабели, дали са оплетени или повредени
 - напускане на уреда (също и при кратковременни прекъсвания)
- Проверете машината за евентуални повреди:
 - Преди по-нататъшна употреба на уреда следва да бъдат проверени предпазните устройства по отношение на тяхното безупречно действие, съобразно предназначението им.
 - Проверете, дали движещите се части работят безупречно и не заяждат или дали има повредени части. Всички части следва да са монтирани правилно и да отговарят на всички условия, за да гарантират безупречна работа.
 - Повредени предпазни устройства и детайли трябва да бъдат ремонтирани или сменени от лицензиран сервиз, ако в ръководството за работа не е посочено друго.
 - Повредени или нечетливи самозалепващи се табелки с указания за безопасност следва да бъдат заменени.
- Уреди, които не се ползват съхранявайте в сухо, заключено помещение, извън обсега на деца.

Защитно изолиран бетонов миксер (степен на защита II)

- Пуск само с пълна и неподвижно затворена облицовка.
- Степента на защита II се запазва, само ако при ремонт се използват оригинални изолационни материали/части и изолационните разстояния не се променят.

Електрическа безопасност

При неспазване съществува опасност за живота!

- Изпълнение на **захранващите кабели** по IEC 60245 с обозначение H 07 RN-F или подобно. Напречно сечение на жилките най-малко 3 x 1,5 mm² до дължина от макс. 25 m. При дължина над 25 m напречно сечение на жилките най-малко 2,5 mm².
- Използвайте само **захранващи кабели** с гумен щекер със защита от водни пръски ⚠ за тежки условия ⚡.
- Присъединителни кабели с голяма дължина и малко сечение създават пад на напрежението. Двигателят вече не може да достигне своята максимална мощност, действието на уреда се намалява.
 - При употреба на кабелна макара развийте кабела докрай.
 - Не използвайте захранващите кабели за цели, за които не са предназначени. Пазете кабела от нагряване, масло и остри ръбове. Не използвайте захранващия кабел за издърпване на щепсела от контакта.
- Преди употреба проверете **захранващите кабели** за дефектни места или стареене.
- Никога не използвайте дефектни **захранващи кабели**.
- При полагането на **захранващия кабел** да се внимава той да не се притиска, пречупва и щепселът да не се мокри.
- Не използвайте временни **електрически връзки**.
- **Никога не шунтирайте** защитните устройства или не ги извеждайте от действие.
- Свържете уреда само със защитен ключ срещу утечен ток: 30 mA.



- ⚠ Присъединяването към електрическата мрежа, респ. ремонтните работи по електрическите части на машината следва да бъдат извършвани от притежаващ разрешение за извършване на дейност по занятие електроспециалист, или да бъдат предоставяни на нашите сервизни служби. Следва да бъдат спазвани местните разпоредби и особено онези, които се отнасят до охранителните мерки.

- ⚠ Ремонтите на други части на машината следва да бъдат извършвани от производителя, респ. от една от неговите сервизни служби.

- ⚠ Използвайте само оригинални резервни части. Използването на други резервни части може да доведе до злополуки с ползвателя. За произтекли от това щети производителят не носи отговорност.

Пускане в действие

- ⚠ Спазвайте всички инструкции за безопасност.

Инсталиране на машината:

- Инсталирайте и използвайте бетоновия смесител само върху здрава, равна (непреобръщаща се) **основа**.
- Трябва да се предотврати **потъването** на машината в пода. ⚠ Да се спазват инструкциите за защита от злополуки (опасност от преобръщане).
- При **инсталиране** на машината внимавайте да е гарантирано безпрепятствено изпразване на смесителния барабан.

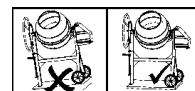

Включване и изключване

Уверете се,

- че всички защитни приспособления на миксера са налични и монтирани според предписанията.
- че са взети под внимание всички инструкции за безопасност.
- Ключът за включване и изключване се намира на мястото за двигателя. Включвайте и изключвайте двигателя само **от ключа**.
- При спиране на тока машината се изключва **автоматично**. За повторно включване задействайте ключа отново.

Двигателна защита

Моторът е оборудван с **температурен датчик**. При претоварване (прегриване) температурният датчик сам изключва двигателя. След **пауза за охлаждане** машината може да се включи отново.

Бетонов миксер с асинхронен двигател

След включване на машината трябва да се провери **посоката на въртене** на смесителния барабан. Погледнато през отвора на смесителния материал, смесителният барабан трябва да се върти **наляво** (обратно на часовниковата стрелка). (Спазвайте стрелката за посоката на въртене на смесителния барабан.) Ако смесителният барабан се върти обратно на стрелката за посоката на въртене, можете да промените посоката на въртене, като вкарате отвертка в предвидения за това шлиц в щекера и настроите правилната посока на въртене с леко натискане и завъртане наляво или надясно.

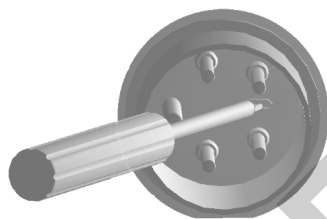

Смесване

Положение на миксера:

За производството на бетон и хоросан смесителният барабан трябва да е фиксиран в определено положение за смесване. Само правилното положение на смесване гарантира максимално добри резултати от смесването и безаварийна работа.

Бетонов миксер с фиксираща шайба

Лост

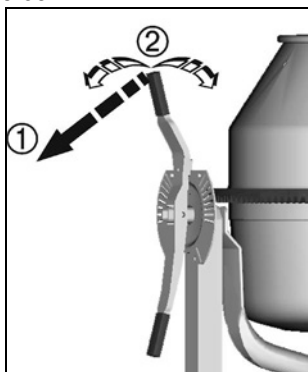

Ръчно колело

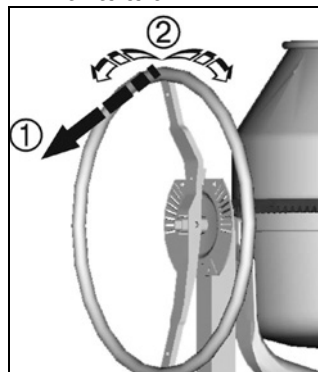

 При преместване дръжте здраво лоста, съответно ръчното колело.

- 1 Освободете въртящото приспособление.
- 2 Завъртете смесителния барабан до съответния прорез, отговарящ на Вашия материал за смесване.
➔ Фиксирайте въртящото приспособление.

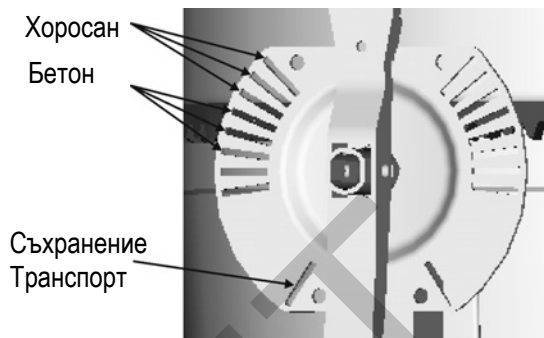

Бетонов миксер със спиралка

 При преместване дръжте здраво ръчното колело.

- 1 Задействайте спиралния педал.
- 2 Завъртете смесителния барабан до положението, отговарящо на Вашия материал за смесване.
➔ Отпуснете спиралния педал.

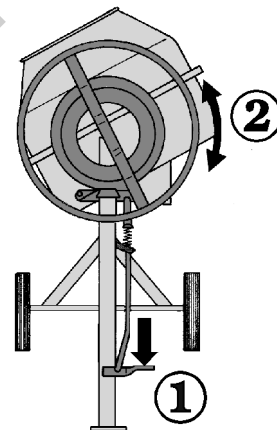

 **Допълнителни инструкции за безопасност**

- Пълнете и изпразвайте смесителния барабан само при работещ двигател.
- Проверете **стабилността** на миксера.

Направа на смес:

1. Напълнете вода и няколко лопати добавъчен материал (пясък, чакъл, ...).
2. Добавете няколко лопати свързващ материал (цимент, варовик, ...).
3. Повтаряйте точка 1 и 2, докато бъде достигнато необходимото съотношение на смесване.
4. Оставете сместа добре да се разбърка.

За състава и качеството на сместа се посъветвайте със специалист.

Изпразване на смесителния барабан:

 При преместване дръжте здраво лоста, съответно ръчното колело.

1. Освободете въртящото приспособление, съответно задействайте спиралния педал.
2. Бавно обърнете смесителния барабан.

Транспорт



Преди всяко транспортиране изваждайте щепсела.

☞ При транспортиране или съхранение поставете отвора на смесителния барабан надолу.

Съхранение

ⓘ За да удължите дълготрайността на бетоновия миксер и да гарантирате лесно обслужване, преди по-продължително съхранение завъртащото устройство трябва бъде третирано с екологично масло.

Почистване

⚠ Допълнителни инструкции за безопасност



Преди всяко почистване издърпайте щепсела от контакта.

- Изключете машината и издърпайте щепсела от контакта. По време на почистване (с четка, стъргалка, кърпа и др.) не пускайте машината.
- **Защитните приспособления**, демонтирани заради почистването, трябва непременно да бъдат отново надлежно монтирани.
- Не насочвайте директно **водна струя** към двигателя и ключа, както и към отворите за подаване и отвеждане на въздуха на мястото за двигателя.

ⓘ Инструкции за почистване:

- Преди по-продължително **прекъсване на работата** и след приключване на работата почистете бетоновия смесител отвътре и отвън.
- Смесителният барабан не бива да се удря с **твърди предмети** (чук, лопата и др.). Нараненият смесителен барабан нарушава процеса на смесване и освен това трудно се почиства.
- За **почистване** на вътрешността на барабана пуснете да циркулират няколко лопати чакъл с вода.
- Отстранете веднага **остатъците от бетон и хоросан** по зъбите на конусното колело на задвижването и сегментите на зъбния венец.

Техническа поддръжка

Бетоновият миксер в голяма степен не се нуждае от поддръжка.

Смесителният барабан и задвижващият вал имат сачмени лагери с трайно смазване.

☞ **Никога не смазвайте зъбния венец!**

За запазване на стойността и по-голяма дълготрайност третирайте миксера, както е описано в „Транспорт и съхранение“. Освен това бетоновият миксер трябва редовно да се проверява за износване и функционални дефекти. Това се отнася най-вече за движещите се части, винтовите връзки, защитните приспособления и електрическите части.

Ремонт



Преди всеки ремонт издърпайте щепсела от контакта.

- Ако са необходими ремонтни работи, изключете машината и издърпайте щепсела. По време на ремонта не пускайте машината.
- **Защитните приспособления**, демонтирани заради почистването, трябва непременно да бъдат отново надлежно монтирани.
- Ремонтните работи на **електрическите части** на машината или на частите, свързани с пространството за електромонтаж, трябва да се извършват от производителя, съответно от оторизирани от него фирми.
- Използвайте само **оригинални резервни части** и не ги променяйте. В противен случай не носим отговорност!
- Регулирайте играенето на зъбите (ако е възможно) ➔ виж стр. 113.

Неизправности

Неизправност	Възможна причина	Отстраняване
Двигателят не тръгва	<ul style="list-style-type: none">⇒ няма напрежение в мрежата⇒ съединителният кабел е дефектен⇒ Температурният датчик е задействан → Причина на задействането:<ul style="list-style-type: none">– Двигателят е претоварен– Двигателят не получава достатъчно въздух, защото отворите за подаване и отвеждане на въздуха са замърсени	<ul style="list-style-type: none">⇒ проверете предпазителя⇒ дайте аз проверка, съответно за смяна (електроспециалист)⇒ Оставете двигателя да се охлади и намерете и отстранете евентуалната причина за задействането
Двигателят бучи, но не тръгва	<ul style="list-style-type: none">⇒ Зъбният венец блокира⇒ Режещият валяк е блокирал	<ul style="list-style-type: none">⇒ Изключете машината, издърпайте щепсела от мрежата и почистете, съответно сменете сегментите на зъбния венец⇒ Предайте уреда за поправка на производителя, респ. на фирма, посочена от него.
Уредът се задвижва, обаче блокира при малко натоварване и изключва чрез двигателната защита.	<ul style="list-style-type: none">⇒ Удължителният кабел е прекалено дълъг или е с малко сечение.⇒ Контактната кутия е прекалено отдалечена от главното захранване и сечението на съединителния проводник е малко.	Сечението на удължителния кабел трябва да бъде най-малко 1,5 мм ² , а дължината му – най-много 25 м. При използване на по-дълъг кабел сечението му трябва да бъде най-малко.

Гаранция

Моля вземете под внимание приложената гаранционна декларация.

Koupí této míchačky jste získali kvalitní, technicky vyzrálý a výkonem silný stroj.

Tento návod uschovejte pro případné další použití.



Před uvedením míchačky do provozu si návod pečlivě prostudujte tak, abyste všem uvedeným pokynům porozuměli a mohli je v provozu uplatňovat.

Obsah

Význam symbolů	1
Symbole v návodu	26
Okruh použití míchačky	26
Zbytková rizika	26
Provozní čas	26
Bezpečnostní pokyny	26
Uvedení do provozu	27
Míchání	28
Přeprava	28
Skladování	28
Čištění	29
Údržba	29
Opravy	29
Možné poruchy	29
Záruka	29
Technická data	114
Náhradní díly	116

Symbole v návodu



Hrozící nebezpečí nebo nebezpečná situace. Nedbání těchto pokynů může přivodit zranění obsluhy nebo zapříčinit věcné škody.



Důležité pokyny pro správné užívání stroje. Zanedbání těchto pokynů může zapříčinit poruchy stroje.



Uživatelské pokyny. Tyto pokyny Vám pomohou optimálně stroj provozovat.



Montáž, ovládání a údržba. Zde je přesně vysvětleno, co musíte, z těchto hledisek, udělat.

Okruh použití míchačky

- Míchačka je určena pro míchání betonu nebo malty v domácím i profesionálním použití.
- Do kapitoly Okruh použití míchačky patří i dodržování výrobcem předepsaných pokynů pro provoz, údržbu a opravy a dodržení v návodu uvedených bezpečnostních pokynů.
- **⚠** Každé jiné použití míchačky, které přesahuje rozsah zde uvedený, zejména míchání hořlavých nebo explozivních látek nebo míchání potravin, nepatří do okruhu použití stroje. Za takto způsobené škody nenese výrobce žádnou zodpovědnost. **Veškerá rizika v těchto případech jdou na vrub uživatele.**
- Svévolné změny na stroji vylučují zodpovědnost výrobce, za takto způsobené škody všeho druhu.
- Stroj smějí sestavovat, užívat a udržovat pouze osoby, které jsou poučeny a seznámeny s event. nebezpečím nebo ohrožením. Opravy náležejí pouze výrobcí nebo autorizovanému servisu.

Zbytková rizika

I při správném použití míchačky, z hlediska jejího okruhu použití a při dodržení všech bezpečnostních podmínek a pokynů, nelze, vzhledem ke konstrukci stroje a jeho účelu, vyloučit určitá zbytková rizika.

Tato rizika lze minimalizovat pouze dokonalým seznámením s návodem k použití, dodržení všech bezpečnostních předpisů a pokynů a dodržení účelu použití (Okruh použití míchačky).

Ohleduplnost a pozornost při práci snižují riziko zranění osob či věcných škod.

- Nebezpečí zranění prstů či ruky při situaci, kdy zasahujete rukou dovnitř běžícího bubnu míchačky. Neexistuje ochranný prostředek proti nebezpečí zachycení či návinu lidské končetiny míchacím zařízením v běžícím bubnu (viz EN 12151). Jedinou ochranou je se takového konání vyvarovat.
- Ohrožení úrazem el. proudem při použití nepředepisových el. spojení a vedení.
- Ohrožení úrazem el. proudem při dotyku odkrytých el. součástí stroje.

I při dodržení všech bezpečnostních opatření, nelze další zbytková rizika zcela vyloučit.

Provozní čas

Žádáme Vás abyste dodržovali Vaše místní předpisy o ochraně před hlukem, které jsou ve Vaší zemi platné.

Bezpečnostní pokyny



Dbejte následujících pokynů, abyste ochránili sebe a další osoby před možným zraněním.

- Na pracovišti dodržte místně platný soubor předpisů o zamezení úrazům a bezpečnostních podmínek.
- **⚠** Cementu a jeho přísad se nedotýkejte holými rukama, nenadýchejte se či nepoživejte (tvorba prachu). Při plnění a vyprazdňování bubnu noste **osobní ochranné pomůcky** (pracovní oděv, brýle, rukavice a masku proti prachu).
- Míchačku stavte a provozujte pouze na pevné, rovné (bez nebezpečí překlopení) podlaze.
- **Pracoviště** udržujte tak, aby bylo bez překážek, o které byste mohli klopýtnout.
- Postarejte se o dostatečné **osvětlení** pracoviště.
- Obsluha na **pracovišti** je zodpovědná vůči třetím osobám.
- Nikdy nenechte míchačku pracovat **bez dozoru**.
- **Děti** nesmějí mít k míchačce přístup.
- **Mladiství** pod 16 let nesmějí míchačku obsluhovat.
- Míchačku používejte pouze pro **práce uvedené** v kapitole Okruh použití míchačky.
- Na **stroji** nebo jeho **součástech** nedělejte změny.
- **Vadné resp. poškozené součásti** na stroji neprodleně vyměňte.
- **Uvedení míchačky do provozu** je možné pouze se všemi úplnými a nepoškozenými ochrannými prvky.
- Nezasahujte do **běžícího bubnu míchačky** (**⚠** uvnitř rotuje míchací zařízení). Dodržujte dostatečný bezpečnostní odstup a zamezte jakémukoliv kontaktu s točícími se nebo pohyblivými částmi stroje.

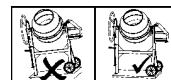

- **Míchačku plňte a vyprazdňujte** pouze za chodu motoru.
- Dbejte na správný **směr otáčení bubnu**.
- Neměňte otáčky motoru – tyto jsou nastaveny na bezpečnou maximální pracovní rychlost a chrání motor a všechny otáčející se součásti před škodami způsobenými přehnanou rychlostí.
- Míchačku, která není od výrobce vybavena **vlečným zařízením**, lze přesunovat pouze ručně.
- **Bezpodmínečně odpojte míchačku od sítě el. energie** před:
 - Přemístěním a dopravou
 - Čištěním, údržbou nebo opravou na stroji
 - Odstraněním poruch
 - Kontrolou el. Vedení (přípoje) zda není zamotané či poškozené.
 - Opuštění stroje (i při krátkém přerušení prací).
- Kontrolujte míchačku z hlediska event. **poškození**:
 - Před každým použitím míchačky kontrolujte všechny **ochranné prvky** na stroji, zda bezvadně fungují a plní svůj účel.
 - Přezkoušejte, zda všechny pohyblivé součásti stroje fungují, nedřou a plní svou funkci a zda nejsou poškozené. Všechny pohyblivé části míchačky musí být správně namontovány a splňovat všechny podmínky pro bezchybný provoz.
 - **Poškozené ochranné prvky** je třeba neprodleně nechat vyměnit nebo opravit v odborném servisu, pokud není v návodu jinak uvedeno.
 - Poškozené a nečitelné bezpečnostní samolepky neprodleně vyměňte.
- **Nepoužívanou míchačku** skladujte na suchém a uzavřeném místě, kam děti nemají přístup.







Míchačka s ochrannou izolací (třída ochrany II)



- **Uvedení do provozu** pouze s úplnými a pevně uzavřenými kryty.
- **Izolační třída II zůstane zachována** jen když při opravách na el. částech jsou použity originální izolační látky a součásti a izolační odstupy nejsou změněny.

Elektrická bezpečnost

Při zanedbání těchto pokynů hrozí nebezpečí smrti.

- Provedení přípojních vedení je podle IEC 60245 s označením H 07 RN-F nebo srovnatelného stejně hodnotného způsobu. Příčný kabelový průřez je nejméně 3 x 1,5 qmm do maximální délky kabelu 25 m. Při délce kabelu přes 25 m je třeba volit kabel s příčným průřezem nejméně 2,5 qmm.
- Přívodní vedení musí být odolné proti tlakové vodě  a spoje provedené v gumě pro ztížené podmínky .
- Příliš dlouhé a tenké kabely způsobují snížení napětí až výpadky proudu v síti. Motor nemůže dosáhnout svého maximálního výkonu a funkce míchačky je redukována.
 - Při použití kabelového bubnu, kde je kabel navinut, je třeba jej plně odvinout.
 - Kabely nepoužívejte pro jiné účely, než přívod el. proudu. Chraňte kabely před horkem, olejem a ostrými hranami. Nepoužívejte kabel pro vytahování zástrčky ze zásuvky (netahejte za něj).



- **Přívodní kabely** vždy před použitím zkontrolujte z hlediska poškození a zestárnutí.
- Poškozené **přívodní kabely** nikdy nepoužívejte.
- Při kladení **přívodních kabelů** vždy dbejte na to, aby nebyly pokroucené, přiskřípnuté a jejich napojení (které musí být odolné proti tlakové vodě) nebylo vlhké či mokré.
- Nikdy nepoužívejte provizorní **el. spojení**.
- **Ochranné prvky** na stroji nikdy nepřemostíte a nevyřazíte z funkce.
- Míchačku zapojte vždy pouze přes   ochranný spínač 30 mA.

-  **El.zařízení resp. jejich opravy** smí provádět pouze autorizovaný servis, který splňuje i místní předpisy z hlediska ochranných opatření.
-  **Opravy na el. částech míchačky** provede buď výrobce, nebo autorizovaný servis.
-  Při opravách je nutné vždy použít pouze originální náhradní díly. **Použití jiných než originálních náhradních dílů** mohou pro uživatele znamenat nebezpečí úrazu. Za takto způsobené škody výrobce nepřebírá zodpovědnost.

Uvedení do provozu

-  **Dbejte všech bezpečnostních pokynů.**

Stanoviště stroje:

- Míchačku postavte a provozujte pouze na pevném a rovném **podkladu (podlaze)**, kde se nemůže překloupat.  
- Učiňte rovněž opatření proti sesmeknutí nebo proboření míchačky do podkladu.  Dbejte na soubor pokynů o úrazech (překlopení stroje).
- Při **výběru místa** pro míchačku dbejte na to, aby její vyprazdňování šlo provádět snadno a bez překážek.

Zapnutí a vypnutí stroje

Ujistěte se, že

- všechny ochranné prvky na stroji jsou řádně namontovány a funkční.
- veškeré bezpečnostní pokyny můžete a budete respektovat.
- Hlavní spínač se nachází na krytu motoru. Motor zapínejte a vypínejte vždy pouze tímto **spínačem**.
- Při výpadku proudu se stroj **automaticky** vypne. Po obnovení přívodu musíte opět míchačku spínačem zapnout.

Ochrana motoru

Motor je vybaven **teplotním vypínačem**. Tento vypínač se uvede v činnost při přetížení motoru (přehřátí) a motor samočinně vypne. Míchačku potom můžete opět zapnout po ochlazení přestávce.

i Míchačka na třífázový proud

Po zapnutí stroje je třeba zkontrolovat směr otáčení bubnu. Z pohledu zepředu na bubnový otvor se musí buben otáčet **vlevo** (proti směru hodinových ručiček). Na bubnu je šipka, která značí správný směr jeho otáčení. Točí-li se buben obráceně, než ukazuje šipka na bubnu, musíte směr otáčení změnit tak, že šroubovákem, který nasunete do vybrání v límci zástrčky a lehkým pootočením vlevo nebo vpravo nastavíte správný směr otáčení bubnu.

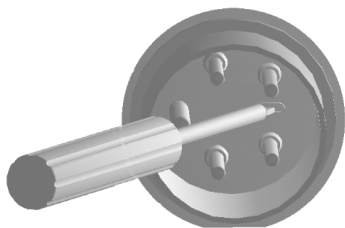

Míchání

i Nastavení míchačky

Při výrobě betonu nebo malty musí být buben míchačky při provozu aretován v určité poloze. Pouze správná poloha bubnu zajistí nejlepší míchací efekt a bezporuchový průběh práce.

Ovládání polohy bubnu

Ovl. páka

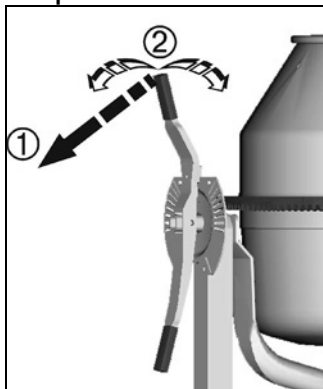

Ovl. kolo

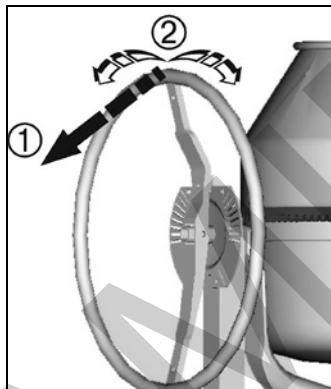

! Ovládací páku resp. ovládací kolo při manipulaci vždy pevně držte.

- 1** Uvolněte zářku ovládacího zařízení (páka, kolo).
- 2** Naklopte buben do správné polohy odpovídající tomu, co chcete míchat.
➔ Nechte zářku ovládacího zařízení opět zapadnout a tak fixujete polohu bubnu.

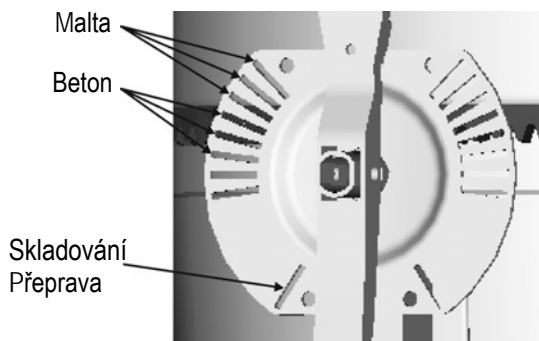

Míchačka s brzdou

! Ovládací kolo při naklápění pevně držte.

- 1** Použijte pedál brzdy.
- 2** Naklopte buben až do polohy, která je odpovídající tomu co chcete míchat.
➔ Uvolněte pedál brzdy.

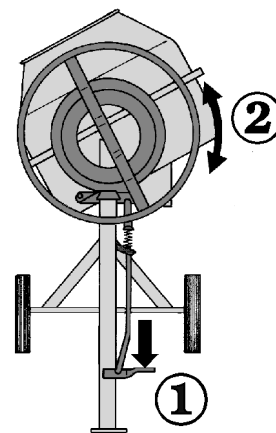

! **Dodatečné bezpečnostní pokyny**

- Plnění a vyprazdňování bubnu vždy jen při běžícím motoru.
- Přezkoušejte stabilitu míchačky.

i Výroba hmot (beton, malta)

1. Plňte vodu a několik lopat žádoucích hmot (písek, štěrk).
2. Přidejte několik lopat pojidla (cement, vápno atd.)
3. Body 1. a 2. několikrát opakujte až dosáhnete žádoucího poměru směsi.
4. Nechte důkladně promíchat.

Pro správný poměr komponent a konzistenci směsi si vyžádejte radu specialisty.

i Vyprázdňení bubnu

! Ovládací páku resp. ovládací kolo při vyprazdňování pevně přidržujte.

1. Ovládací zařízení (páka, kolo) uvolněte resp. užití brzdový pedál (u míchačky s nožní brzdou).
2. Buben pomalu sklápějte.

Přemístění, transport



Před každým přemístěním či transportem míchačky je třeba ji odpojit od sítě vytažením zástrčky ze zásuvky.

i Před **transportem** nebo před **uskladněním** stroje sklopte buben otvorem kolmo k zemi.

Skladování

i Abyste udrželi Vaši míchačku dlouhodobě v dobrém stavu a zachovali snadné její ovládání je třeba pouze, před delším uskladněním, ošetřit sklápěcí zařízení ekologickým olejovým sprejem.

Čištění

 **Dodatečné bezpečnostní pokyny.**



Před každým čištěním odpojte stroj od sítě el. energie vytažením zástrčky ze zásuvky.

- Míchačku vypněte a **vytáhněte zástrčku ze zásuvky.**
- Jestliže jste potřebovali pro čištění odstranit některé **ochranné prvky a zařízení**, potom je třeba je opět řádně namontovat a vyzkoušet jejich funkci.
- Motor a spínač, stejně jako odvětrávací otvory na krytu motoru, nesmíte čistit **přímým proudem vody.**

Pokyny k čištění

- Před delší **pracovní přestávkou** a po skončení práce je třeba míchačku zevnitř i zevně očistit.
- Na míchací buben nepoužívejte **tvrdé předměty** pro vyklepání zbytků (kladivo, lopaty atd.). Deformovaný buben ztěžuje běh míchání a je pak i obtížně čistitelný.
- Pro **vyčištění** vnitřních stěn bubnu použijte několik lopat štěrku aspoľu s vodou nechte míchačku nějaký čas běžet.
- Zbytky **betonu či malty** na zubech pohonného zubového kola a na věnci je třeba ihned odstranit.

Údržba

Míchačka je prakticky bezúdržbová.

Míchací buben a pohonná hřídel mají kuličková ložiska s dlouhodobým mazáním.

 **Zubový věnec nikdy nemažte!**

Pro udržení dlouhé životnosti a hodnoty Vaší míchačky ji ošetřujte tak, jak je popsáno v kapitole Přeprava a skladování. Navíc je ještě třeba ji pravidelně kontrolovat z hlediska opotřebení a funkčnosti. Toto platí zejména pro pohyblivé části stroje, šroubová spojení, ochranné prvky na stroji a el. části.

Opravy



Před každou opravou míchačky ji odpojte od sítě el. energie vytažením zástrčky ze zásuvky.

- Míchačku vypněte a vytáhněte **zástrčku** ze zásuvky. V průběhu opravy míchačku neuvádějte do provozu.
- Jestliže jste museli v rámci opravy odstranit některé **ochranné prvky**, potom je třeba je po opravě opět řádně namontovat a vyzkoušet jejich funkčnost.
- Opravy na **el. částech** stroje a na částech, které s elektrikou souvisí, smí provádět pouze autorizovaný servis.
- Při opravách použijte pouze **originálních náhradních dílů**. V jiném případě se výrobce zříká veškerých záruk.
- Nastavení souhry zubů poh. kola a věnce (je-li to možné) → viz. str. 113.

Možné poruchy provozu

Porucha	Možná příčina	Odstranění
Motor neběží	⇒ Výpadek proudu ⇒ Poškozený přívod proudu ⇒ Teplotní jištění motoru vypnuté → Příčina – Přetížení motoru – K motoru se nedostává dostatek vzduchu protože větrací otvory jsou zanesené.	⇒ Kontrola jištění ⇒ nechat provést kontrolu resp. opravit (elektro-servis) ⇒ Motor nechat vychladnout a po nalezení možnou příčinu odstranit
Motor „bručí“, ale neběží	⇒ Zubový věnec je zablokován ⇒ Poškození kondensátoru	⇒ Vypnout stroj, odpojit od proudu a jednotlivé segmenty věnce vyčistit nebo vyměnit ⇒ nechat opravit v autorizovaném servisu
Stroj běží, ale při sebemenší zátěži vypne	⇒ Prodlužovací kabel je příliš dlouhý nebo má příliš malý příčný průřez ⇒ Připojná zásuvka je příliš vzdálena od hlavního zdroje el. energie a kabel má příliš malý průřez.	Prodlužovací kabel musí mít příčný průřez nejméně 1,5 qmm do 25 m délky kabelu. Při delším kabelu (nad 25 m) musí mít kabel příčný průřez nejméně 2,5 qmm.

Záruka

Přečtěte si přiložené záruční prohlášení.

Med denne betonblandemaskine har De købt en maskine, som er af høj kvalitet og meget ydedygtig.

Opbevar venligst betjeningsforskriften for senere brug.



Inden De tager maskinen i drift, bør betjeningsforskriften læses og forstås og der bør tages hensyn til alle henvisninger.

Indholdsfortegnelse

Symbolernes betydning	1
Symboler betjeningsforskrift	30
Bestemmelsesmæssig anvendelse	30
Risikoer	30
Driftsider	30
Sikkerhedshenvisninger	30
Idriftsættelse	31
At blande	32
Transport	32
Lagring	32
Rengøring	33
Eftersyn	33
Vedligeholdelse	33
Driftsforstyrrelser	33
Garanti	33
Tekniske data	114
Reservedeler	116

Symboler betjeningsforskrift



Truende fare eller farlig situation. Tilsidesættelse af disse anvisninger kan medføre tilskadekomst eller materielle skader.



Vigtige henvisninger til saglig korrekt håndtering. Tilsidesættelse af disse henvisninger kan medføre forstyrrelser.



Brugerhenvisninger. Disse henvisninger hjælper Dem med at anvende alle funktioner optimalt.



Montering, betjening og vedligeholdelse. Her forklares nøjagtigt, hvad De skal gøre.

Bestemmelsesmæssig anvendelse

- Betonblandemaskinen kan bruges ved hjemme- og profiarbejder til blanding af beton og mørtel.
- Til bestemmelsesmæssig anvendelse hører ogsaa, at de fra producenten angivne drifts-, vedligeholdelses- og idriftsættelsesbetingelser bliver indeholdt og at endvidere sikkerhedshenvisningerne bliver befulgt.
- ⚠** Enhver derudover gående brug, især blandingen af eksplosivstoffer (ild- og eksplosionsfare) og brugen i levnesmidlerområdet gælder som bestemmelsesmæssige. For beskadigelser af enhver art, der skulle resultere herfra, tager producenten ikke risikoen → **kun brugeren tager risikoen.**
- Egenmægtige forandringer på apparatet udelukker producentens ansvar for deraf resulterende skader.

- Apparatet må kun passes, benyttes og repareres af personer, der er fortrolige med sådant arbejde og kender de forskellige risici. Reparationsarbejde må kun udføres af os eller af kundeservicecentre, som vi har udpeget.

Risikoer

Også ved bestemmelsesmæssig brug kan der trods overholdelse af samtlige sikkerhedsbestemmelser på grund af den specielle konstruktion for brugens formål være risikoer.

Disse sidste risici kan formindskes, hvis betjeningsforskrift, „Sikkerhedshenvisning“ og „Bestemmelsesmæssig anvendelse“ overholdes.

Hensyntagen og forsigtighed reducerer risikoen for person- og materielle skader.

- Fare for kvæstelser af fingre og hænder, hvis du griber med hånden fat i den kørende blandetromle. Det er ikke praktisk muligt at forhindre, at personer berører eller rører rundt gennem gitteret, mens maskinen er i gang (se EN 12151).
- Fare på grund af strøm ved brugen af ikke henholdsvis tilslutningsledninger.
- Berørelse af spændingsfrie dele ved åbnede elektriske byggede.

Desuden kan der på trods af alle trufne foranstaltninger forekomme risici, der ikke umiddelbart er iøjnefaldende.

Driftstider





Vær inden idrifttagning af apparatet opmærksom på de regionale forskrifter vedrørende støjemissionen.

Sikkerhedshenvisninger



Tag venligst hensyn til efterfølgende henvisninger for at beskytte Dem selv og andre for mulige farer og ulykker.

- Der skal tages hensyn til såvel de lokale forskrifter for forebyggelse mod ulykker som sikkerhedsbestemmelserne i **arbejdsområdet.**
- ⚠** Cement eller tilsætninger må ikke berøres, indåndes (støvudvikling) eller indtages. Ved påfyldning og tømning af blandetromlen skal der anvendes personligt beskyttelsestøj (handsker, beskyttelsesbriller, støvmaske).
- Betonblandemaskinen bør kun opstilles og dreves på en fast og jævn **plads** (sikker mod kipning). 
- Opstillingspladsen** skal være fri for ting, der kan snubles over.
- Der skal sørges for gode **lysforhold.**
- Brugeren er ansvarlig for trediemand i **arbejdsområdet.**
- Børn** skal holdes væk fra apparatet.
- Unger mennesker** under 16 år må ikke betjene betonblandemaskinen.
- Blandemaskinen må kun bruges til de arbejder, som er opført i arnsnit „**bestemmelsesmæssig brug**“.
- Maskinen** eller dele af maskinen må ikke forandres.

- **Beskadigede dele** eller **dele**, som er **i stykker** skal udskiftes med det samme.
- **Idriftsættelsen** af blandingsmaskinen skal kun ske med de fuldstændigt forhåndenværende sikkerhedsmekanismer.
- Der må ikke **gribes** efter eller gribes ind i    den **roterende blandetromle** (  roterende blandeværktøj). Hold sikkerhedsafstanden til blanderen. Al kontakt med roterende eller bevægede maskindele skal forhindres.
- Blandetromlen må kun **fyldes** eller **tømmes** ved løbende motor.
- Blandetromlens drejeretning skal respekteres.
- Motorens omdrejningstal må ikke ændres, fordi den regulerer den sikre maksimale arbejds hastighed og beskytter motoren og alle roterende dele mod skader pga. uforholdsmæssig høj hastighed.
- Betonblandemaskiner, som fra producentens side ikke er egnet til **anhængerdrift**, må kun trækkes manuelt.
- **Det er nødvendigt at tage net-afbryderen fra, inden:**
 - flytning eller transport
 - rensnings-, vedligeholdelses- eller eftersynsarbejder
 - afhjælpning af fejl
 - kontrol af tilslutningsledningen, om disse er filtret sammen eller beskadiget
 - når apparatet forlades (også ved kortvarige afbrydelser)
- Kontroller saven for eventuelle beskadigelser:
 - Inden yderligere brug af maskinen skal beskyttelsesudstyret undersøges nøje med henblik på korrekt og formålstjenlig funktion.
 - Kontroller, om de bevægelige dele fungerer upåklageligt og ikke sidder fast eller om dele er beskadigede. Samtlige dele skal være rigtigt monterede og alle betingelser være opfyldt for at sikre upåklagelig drift.
 - Beskadigede beskyttelsesanordninger og dele skal repareres ordentligt af et autoriseret værksted eller udskiftes, såfremt intet andet er angivet i brugervejledningen.
 - Beskadigede eller ulæselige sikkerhedsmærkater skal udskiftes.
- Opbevar ikke anvendte apparater på et tørt, aflåst sted uden for børns rækkevidde.





Beskyttelsesisoleret betonblandemaskine

- **Idriftsættelsen** må kun foretages med fuldstændig og fast beklædning.
- **Beskyttelsesklassen II** bliver **kun bevaret**, når der under reparationer anvendes original isoleringsmaterialer og isoleringsafstande ikke bliver forandret.

Elektrisk Sikkerhed

Livsfare ved ignorering!

- **Tilslutningsledningerne** er udført efter IEC 60245 med kendetegnelsen H 07 RN-F eller jævnbyrdige byggearter. Åretværsnit mindst 3 x 1,5 mm² indtil maks. længde 25 m. Over 25 m længde af åretværsnittet mindst 2,5 mm².

- Der må kun bruges **tilslutningsledninger** med  gummistikindretning, som er beskyttet mod sprøjtevand for skærpende omstændigheder .
- Længere tilslutningsledninger forårsager spændingsfald. Motoren opnår ikke mere sin maksimale effekt, maskinfunktionen reduceres.
 - Ved brug af en kabeltromle skal kablet afvikles helt.
- Tilslutningsledninger må ikke anvendes til formål, de ikke er beregnet til. Beskyt kablet mod varme, olie og skarpe kanter. Tag ikke fat i tilslutningsledningen når stikket skal tages ud.
- **Tilslutningsledningerne** skal før brugen undersøges for beskadigede steder eller deres alder.
- Der må aldrig bruges beskadigede **tilslutningsledninger**.
- Ved trækningen af **tilslutningsledningen** skal tages hensyn til, at den ikke bliver knust, knækket eller at stikforbindelsen ikke bliver våd.
- Der må ikke bruges provisoriske **elektrotilslutninger**.
- Ved **beskyttelsesindretninger** må aldrig bruges brokontakt eller tages ud af drift.
- Apparatet må kun tilsluttes via en   overlastsikring: 30 mA.

 **Elektrotilslutningen** henholdsvis reparationer ved elektrotilslutningen skal gennemføres af en elektrofagmand med koncession. Herved skal de lokale forskrifter tages hensyn til, især beskyttelsesforholdene.



 **Reparationer ved elektriske dele** af maskinen skal gennemføres af producenten hhv. af firmaer, producenten foreslår.

 Anvend kun originale reservedele. Ved anvendelse af andre reservedele og andet tilbehør kan brugeren komme i fare. For heraf resulterende skader overtager producenten intet ansvar.

Idriftsættelse

 Tag hensyn til alle sikkerhedsforskrifter

 **Opstilling af maskinen:**

- Betonblandemaskinen bør kun opstilles og dreves på en fast og jævn **plads** (sikker mod kipning).  
- Maskinens **nedsynkning** i jorden skal undgås.  Tag hensyn til forskrifterne for forebyggelse mod ulykker. (Kiplingsfare).
- Ved maskinens opstilling bør tages hensyn til, at blandetromlen kan tømmes uden hindringer.

 **Sætte i drift - tage ud af drift**

Forsikre Dem om, at

- alle beskyttelsesmekanismer fra blandemaskinen er forhåndenværende og at de er monteret.
- alle sikkerhedshenvisninger er blevet taget hensyn til.
- ON- og OFF-kontakten befinder sig nedenfor motorhuset. Motoren må kun sættes i drift og tages ud af **drift via kontakten**.
- Ved strømafryselse kobler maskinen **automatisk** fra. For at tage maskinen i drift igen bør kontakten trykkes forny.

i Motorbeskyttelse

Motoren er forsynet med **temperaturovervågning**. Temperaturovervågningen kobler motoren automatisk fra ved overbelastning (overhedning). Maskinen kan efter en **afkølingspause** tages i drift igen.

i Betonblandemaskine med 400 V motor

Efter tændingen af maskinen skal **rotationsretningen** af blandetromlen prøves. Når der ses ind i blandetromle-åbningen, skal blandetromlen dreje til venstre (imod retningen med uret). (Tag hensyn til drejeretningsviseren på blandetromlen). Drejer blandetromlen modsat omløbs-retningen, kan De ændre omløbs-retningen i EU-stikproppen med skruen, der findes mellem stikbenene med en skruetrækker mod venstre eller højre.

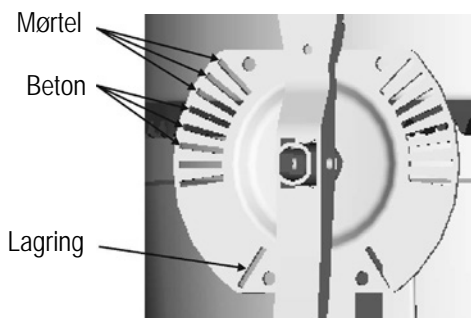
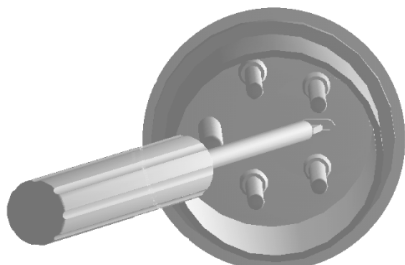

At blande

i Blandefremstillingen:

For beton- og mørtelfremstillingen skal blandetromlen være hængt på i en bestemt blande-position. Kun den rigtige blande-position sørger for det bedste blanderesultat og garanterer en forstyrrelsesfri drift.

Betonblender med reguleringskive

Svingarmen

Håndhjul

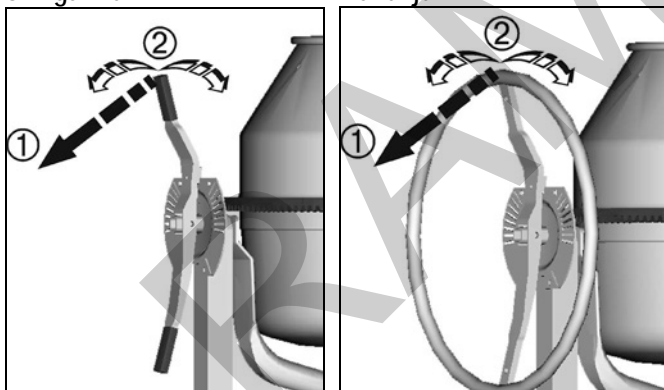

⚠ Svingarmen hhv. håndhjulet skal holdes godt ved når den svinges.

- 1** Svingmekanismen løsnes
- 2** Sving blandetromlen til blandematerialets udgang, som er tilsvarende for Deres blandemateriale.
➔ Svingmekanismen skal hægte på

Betonblandemaskine med bremse

⚠ Der skal holdes godt ved håndhjulet under svingningen.

- 1** Betjén bremsepedalet.
- 2** Sving blandetromlen hen til markeringen, som svarer til Deres blandemateriale
➔ bremsepedalet slippes

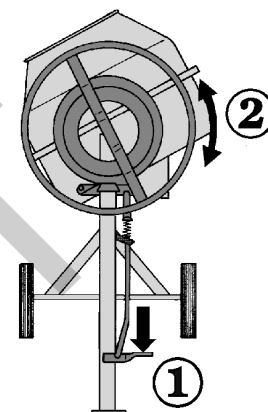

⚠ Flere sikkerhedshenvisninger

- Blandetromlen må kun opfyldes eller tømmes under løbende motor.
- Blandemaskinens stabilitet skal kontrolleres.

👉 Fremstilling af blandemateriale

1. Vand og et par skovle tilsatmidler (sand, grus ...) fyldes ind
2. Et par skovle bindemidler (cement, kalk, ...) sættes til.
3. Punkt 1 og 2 skal gentages så mange gange, indtil det nødvendige blanderforhold er opnået
4. Blandematerialet bør blandes godt igennem.

Hent råd hos en fagmand for sammensætningen og kvaliteten af blandematerialet.

Tømningen af blandetromlen

⚠ Svingarmen hhv. håndhjulet bør holdes godt ved.

1. Svingmekanismen løsnes hhv. betjening af bremsepedalet.
2. Blandetromlen kippes langsomt.

Transport

⚠ Før enhver transport bør netstikken tages fra.

👉 Blandetromlens åbning skal være fornedet under transport eller lagring.

Lagring

i For at forlænge betonblandemaskinens levetid og for at opnå en upåklagelig betjening, skulle betonblandemaskinen inden længerevarig lagring behandles med miljøvenlig sprayolie ved svingmekanismen.

Rengøring

 Yderligere sikkerhedshenvisninger



Inden enhver rensning bør netstikken tages fra.

- Maskinen skal tages ud af drift og **netstikken** bør **tages fra** når der foretages rensningsarbejder eller en direkte håndtering ved maskinen (også med børst, skrabejern, klud osv). Under disse rensningsarbejder må maskinen ikke tages i drift.
- **Beskyttelsesudstyr**, som blev fjernet på grund af rensningsarbejder, skal absolut monteres forskriftsmæssigt igen.
- Motor og kontakten, ligesom indtagnings- og udsugningsåbninger ved motorhuset må ikke renses direkte med **vandstrål**.

 **Henvisninger til rensningen:**

- Inden en længerevarig **arbejdspause** og efter arbejdets afslutning skal betonblandemaskinen renses både inde- og udefra.
- Blandetromlen må ikke afbankes med **hårde genstande** (skovl, hammer osv.). En blandetromle med buler tager indflyd på blandeprocessen og kan desuden renses meget besværligt.
- For tromlens indvendige **rensning** bør et par skovler grus med vand cirkulere.
- **Beton- og mørtelrester** på spidshjulets tænder og tandkranssegmenter bør fjernes med det samme.

Eftersyn

Betonblandemaskinen er **vidtgående fri for eftersyn**. Blandetromlen og drivakselen har kugleleje med holdbar smøring.

 **Tandkransen må aldrig smøres!**

Til blandemaskinens vedholdelse af værdien og en lang levetid, bør blandemaskinen behandles som beskrevet i afsnit "Transport og lagring". Desuden skulle betonblandemaskinen kontrolleres på slid og funktionsmangler. Dette gælder især for bevægelige dele, skrueforbindelser, beskyttelsesudstyr og elektriske dele.

Vedligeholdelse



Inden enhver **vedligeholdelse** skal netstikken tages fra.

- Maskinen skal tages ud af drift og **netstikken** tages fra, når vedligeholdelsesarbejder er nødvendige. Under vedligeholdelsesarbejder må maskinen ikke tages i drift.
- **Beskyttelsesudstyr**, der var fjernet på grund af vedligeholdelsesarbejder, bør i hvert fald monteres forskriftsmæssigt igen.
- Vedligeholdelsesarbejder **ved elektriske dele** af maskinen eller ved dele, der vedkommer det elektriske monteringsrum, skal gennemføres af producenten hhv. af firmaer, producenten foreslår.
- Der må kun bruges **original reservedele** og de må ikke forandres. Ellers ingen ansvar!
- Tandkransen indstilles (om nødvendigt) ➔ se s. 113.

Driftsforstyrrelser

Forstyrrelse	Muligt årsag	Fjernelse
Motoren starter ikke	⇒ manglende netforsyning ⇒ tilslutningskabel i stykker ⇒ temperaturovervågning lyser ➔ udløsningsårsag: – motor er overbelastet – motoren får ikke nok luft, fordi tilstrømnings- og afsugningsåbninger er forurenede	⇒ kontrollér sikringen ⇒ bør kontrolleres hhv. fornyes ⇒ motoren skal afkøles og muligt årsag skal findes og fjernes
Motoren brummer, men starter ikke	⇒ tandkransen er blokeret ⇒ kondensator er i stykker	⇒ maskinen bør tages ud af drift, netstikken skal tages fra og tandkranssegmenter bør renses hhv. udskiftes ⇒ maskinen skal tages til reparation til producenten hhv. firmaet, producenten anbefaler
Maskinen starter men blokerer under den mindste belastning og tages evt. automatisk ud af drift	⇒ forlængerledningen er for lang eller tværsnittet er for lille. ⇒ stikkontakten er for langt væk fra hovedtilslutningen og tilslutningsledningens tværsnit er for lille.	forlængerledningen mindst 1,5 mm ² ved maks. 25 m længde. Ved længer ledning skal tværsnit være mindst 2,5 mm ² .

Garanti

Vi henviser til vedlagte garantierklæring.

Con la compra de esta hormigonera, Vd. ha adquirido un aparato de suprema calidad, perfeccionado y de gran potencia.

Guarde las instrucciones de manejo para las aplicaciones futuras.







Antes de poner la hormigonera en marcha, tendrá que haber leído Vd. estas instrucciones de manejo y haber observado y entendido todas las indicaciones proporcionadas.

Tabla del contenido

Significado de los símbolos	1
Señales en la Guía de Manejo	34
Uso según los fines previstos	34
Riesgos remanentes	34
Horario de trabajo	34
Indicaciones de seguridad	34
Puesta en marcha	35
La mezcla	36
Transporte	36
Almacenamiento	36
Limpieza	37
Mantenimiento	37
Reparación	37
Averías durante el servicio	37
Garantía	37
Datos técnicos	114
Piezas de repuesto	116

Señales en la Guía de Manejo

-  Situación de riesgo o peligrosa. Desatender esta instrucción puede provocar lesiones o daños materiales.
-  Instrucción importante para un debido manejo. Desatender esta instrucción puede provocar fallos.
-  Instrucción para el usuario. Esta instrucción le ayudará a hacer un uso óptimo de todas las funciones.
-  Montaje, manejo y mantenimiento. Aquí se explica exactamente qué debe Ud. hacer.

Uso según los fines previstos

- La hormigonera puede ser utilizada en trabajos caseros y profesionales para mezclar **hormigón y mortero**.
- Al uso según los fines previstos pertenece también el cumplimiento de las condiciones de servicio, mantenimiento y reparación prescritas por el fabricante y la observación de las indicaciones de seguridad contenidas en las instrucciones.
-  Todo uso que trascienda más allá de los fines previstos, en particular, la mezcla de materias inflamables o explosivas (peligro de incendio y explosión) y el empleo en el sector de los productos alimenticios se considerará irreglamentario. Por los daños de cualquier tipo que resultasen de ello no asume el fabricante ninguna responsabilidad → **El usuario mismo correrá con los riesgos.**
- Las modificaciones por cuenta propia de la máquina extinguen la responsabilidad del fabricante por los daños resultantes, sean cuales sean.

- El aparato sólo pueden equiparlo, usarlo y mantenerlo personas debidamente formadas e instruidas sobre los riesgos. Los trabajos de reparación son competencia exclusivamente nuestra y de nuestros centros de asistencia al cliente.

Riesgos remanentes

Aún en el caso de un uso de acuerdo con los fines previstos, pueden existir riesgos remanentes en virtud del diseño constructivo determinado por el fin de aplicación, a pesar del cumplimiento de todas las disposiciones de seguridad correspondientes.

Los riesgos remanentes pueden ser reducidos al mínimo si se observan las instrucciones de manejo, la sección "Indicaciones de seguridad" y la sección "Uso según los fines previstos".

La observancia y la precaución reducen el riesgo de lesiones a personas y daños.

- Existe riesgo de lesión en dedos y manos si se manipula dentro de la hormigonera en funcionamiento. Una protección contra el peligro de ser cogido o enrollado por las rejillas batidoras en rotación no es practicable (vea la norma EN 12151).
- Amenaza debido a la corriente eléctrica cuando se utilizan cables de conexión irreglamentarios.
- Contacto con piezas conductoras de tensión si se tiene abiertos los componentes eléctricos.

Además, a pesar de todas las precauciones adoptadas, pueden existir riesgos remanentes no evidentes.

Horario de trabajo

Por favor, respete, además, las normas regionales sobre protección contra el ruido.

Indicaciones de seguridad

 Observe las indicaciones subsiguientes para protegerse a sí mismo y a otras personas de posibles peligros y lesiones.

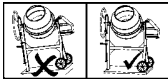
- Observar las reglas de precaución de accidentes y disposiciones de seguridad en la **zona de trabajo**.
-  No tocar, aspirar (formación polvo) o ingerir cemento ni aditamentos. Al llenar y vaciar el tambor de mezcla debe llevar indumentaria de protección personal (guantes, gafas protectoras, máscara de protección contra el polvo).
- Colocar y hacer funcionar la hormigonera sólo sobre una **base firme, plana** (a prueba de vuelco). 
- Mantener el **lugar de colocación** libre de peligros de tropezón.
- Se habrá de tener cuidado que hayan **condiciones de luz** suficientes.
- El operario asume la responsabilidad por terceros dentro de la **zona de trabajo**.
- Mantener a los **niños** alejados de la hormigonera.
- No está permitido que los **jóvenes** menores de 16 años manejen la hormigonera.
- Utilizar la hormigonera sólo para los **trabajos indicados** bajo la sección "Uso según los fines previstos".

- No modificar la **máquina** o **piezas** en la máquina.
- Sustituir inmediatamente las **piezas defectuosas** o **estropeadas** en la máquina.
- Efectuar la **puesta en marcha** de la hormigonera sólo con los dispositivos de protección completos e intactos.
- No meter las manos en el **tambor mezclador en marcha** ( herramienta mezcladora en rotación). Mantenga la debida distancia a la hormigonera. Evite cualquier contacto con piezas móviles o en rotación de la máquina.
- **Llenar y vaciar** el tambor mezclador sólo cuando el motor está en marcha.
- Tener en cuenta el **sentido de rotación** del tambor mezclador.
- No altere el número de revoluciones del motor; dicho número regula la velocidad de trabajo máxima y segura, y protege el motor y todas las piezas en rotación contra daños por velocidad excesiva.
- Las hormigoneras que no están previstas por el fabricante para el **servicio de remolque**, se desplazarán sólo tirando a mano.
- **Desenchufar el conector de red de todas maneras** antes de:
 - Desplazar y transportar
 - Trabajos de limpieza, mantenimiento y reparación
 - Solucionar los fallos
 - Comprobar si están enredadas o dañadas las líneas de conexión
 - Abandonar el lugar (también durante una pausa breve)
- Compruebe si la máquina presenta algún **daño**:
 - Antes de volver a usar el aparato, debe comprobarse cuidadosamente el perfecto y debido funcionamiento de todos los **dispositivos de protección**.
 - Compruebe que todas las piezas móviles funcionan a la perfección y no se atascan, y si las piezas presentan daños. Para garantizar un perfecto funcionamiento del aparato todas las piezas deben estar correctamente montadas y cumplir todas las condiciones.
 - Si el manual de uso no indica otra cosa, los **dispositivos de protección y las piezas con deterioros** debe repararlos o cambiarlos un técnico homologado.
 - Las pegatinas de seguridad deterioradas o no legibles deben cambiarse por otras.
- Guarde los **aparatos en desuso** en un lugar seco y cerrado, fuera del alcance de los niños.



Hormigonera con aislamiento de protección (clase de protección II)





- Efectuar la **puesta en marcha** sólo con la cubierta completa y bien cerrada.
- La **clase de protección II** se conservará sólo si en la reparación se utilizan materiales aislantes originales y no se alteran las distancias de aislamiento.

Seguridad eléctrica

En caso de la inobservancia de las indicaciones existe peligro de muerte!

- Tipo de los **cables de conexión** según IEC 60245 con la identificación H 07 RN-F o tipos equivalentes. Sección de los conductores por lo menos 3 x 1,5 mm² hasta máximo 25 m

de longitud. Si la longitud es mayor que 25 m, la sección de los conductores tendrá que ser 2,5 mm².

- Utilizar sólo **cables de conexión** con un enchufe de goma protegido contra las salpicaduras de agua  para condiciones difíciles .
- Las líneas de conexión largas y delgadas generan una bajada de tensión. El motor no alcanza ya su potencia máxima y el aparato funciona peor.
- Si usa una bobina de cable, extienda completamente el cable.
- No use líneas de conexión para fines distintos de los que le son propios. Proteja el cable contra el calor, el aceite y los cantos afilados. No use la línea de conexión para sacar la clavija de la base de enchufe.
- Examinar los **cables de conexión** con respecto a puntos defectuosos o envejecimiento antes de utilizarlos.
- No utilizar nunca **cables de conexión** defectuosos.
- Al instalar el **cable de conexión**, tener cuidado que no sea aplastado, doblado y que la unión de enchufe no se moje.
- No emplear **conexiones eléctricas** provisionales.
- No puentear nunca los **dispositivos de seguridad** ni tampoco ponerlos fuera de servicio.
- Conecte el aparato siempre a un interruptor de seguridad (contra fallo de corriente): 30 mA.  

 La **conexión eléctrica** o **reparaciones en ella** tendrán que ser efectuadas únicamente por un electricista autorizado, donde aquí se tendrán que observar las prescripciones locales, en particular, con respecto a las medidas de protección.



 Las **reparaciones en componentes eléctricos** de la máquina tendrán que ser llevado a cabo por el fabricante o las firmas nombradas por éste.

 Use sólo repuestos originales. El **uso de otros repuestos** puede provocar accidentes para el usuario. De los daños así resultantes no se responsabiliza el fabricante.

Puesta en marcha

 **Observar todas las indicaciones de seguridad.**

 **Colocación de la máquina:**

- Colocar y hacer funcionar la hormigonera sólo sobre una **base firme, plana** (a prueba de vuelco).  
- Evitar un **hundimiento** de la máquina en el suelo.
-  Observar las reglas para la precaución de accidentes (peligro de vuelco).
- Tenga cuidado **al colocar** la máquina que se garantice un vaciado del tambor mezclador sin ninguna dificultad.

 **Activación y desactivación**

Cerciórese de

- que todos los dispositivos de protección de la hormigonera estén disponibles y montados reglamentariamente;
- que se hayan observado todas las indicaciones de seguridad.
- El interruptor de conexión y desconexión se encuentra por debajo del cárter del motor. Activar y desactivar el motor **sólo por el interruptor**.

- En caso de un corte de corriente, la máquina se desactivará automáticamente. Accionar de nuevo el interruptor para reconectar la máquina.

i Protección guardamotor

El motor está equipado con un controlador de temperatura. El controlador de temperatura desactiva el motor automáticamente en caso de una sobrecarga (sobrecalentamiento). La máquina podrá ser activada de nuevo al cabo de una pausa de enfriamiento.

i Hormigonera con motor trifásico

Después de haber activado la máquina, se tendrá que comprobar el sentido de rotación del tambor mezclador. Viendo en dirección de la abertura del tambor mezclador, éste tendrá que girar hacia la izquierda (en sentido antihorario). (Tener en cuenta la flecha indicadora del sentido de rotación dispuesta sobre el tambor mezclador). Si el tambor mezclador gira en sentido contrario de la flecha indicadora, entonces Vd. podrá cambiar el sentido de rotación introduciendo un destornillador en la ranura prevista del cuello del enchufe y ajustando correctamente el sentido de rotación con una ligera presión mediante un giro a la izquierda o a la derecha.

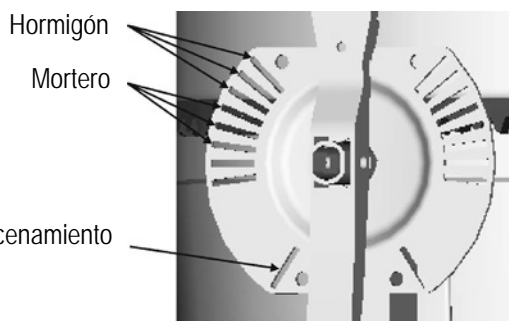
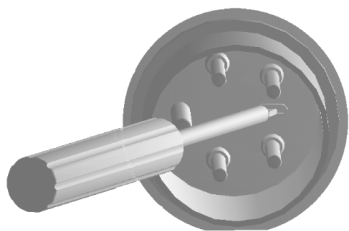

Hormigonera con freno

⚠ Sujetar bien la rueda de mano durante la inclinación.

1 Pise el pedal de freno.

2 Incline el tambor mezclador hasta la marca correspondiente al material por mezclar.

➡ Soltar el pedal de freno.

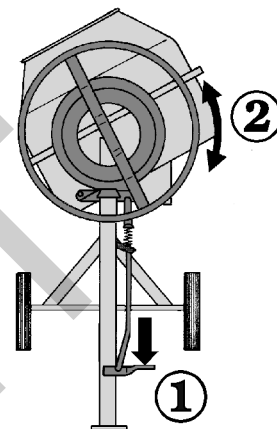

⚠ Indicaciones adicionales de seguridad

- El **relleno** y el **vaciado** del tambor mezclador se efectuarán sólo cuando el motor está en marcha.
- Comprobar la **estabilidad** de la hormigonera.

👉 Elaboración de la mezcla de materiales:

1. Rellenar agua y algunas palas de áridos (arena, grava, ...).
2. Añadir algunas palas de material aglutinante (cemento, cal, ...).
3. Repetir los puntos 1 y 2 hasta obtener la proporción de mezcla requerida.
4. Dejar que la hormigonera mezcle bien los materiales.

Pida consejos de un experto para la composición y la calidad del material mezclado.

Vaciado del tambor mezclador:

⚠ Sujetar bien la palanca de ajuste o rueda de mano durante la inclinación.

1. Desenclavar el dispositivo basculante o accionar el pedal de freno.
2. Inclinarse lentamente el tambor mezclador.

La mezcla

i Posición de mezcla:

Para la elaboración de hormigón o mortero, el tambor mezclador tendrá que estar encajado en una determinada posición de mezcla. Sólo la correcta posición de mezcla asegura los mejores resultados de mezcla y garantiza un ciclo de trabajo libre de interrupciones.

Hormigonera con disco de ajuste

Palanca de ajuste

Rueda de mano

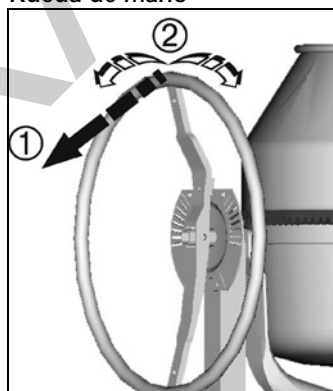
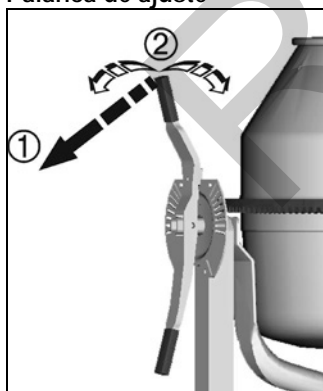

⚠ Sujetar bien la palanca de ajuste o rueda de mano durante la inclinación.

1 Suelte el dispositivo basculante.

2 Incline el tambor mezclador hasta el vaciado correspondiente al material por mezclar.

➡ Dejar que el dispositivo basculante encaje.

Transporte



Antes de efectuar cada transporte, desenchufar el conector de la red.

👉 Ponga la abertura del tambor mezclador hacia abajo para el transporte o el almacenamiento.

Almacenamiento

i Para prolongar la vida útil de una hormigonera y conservar siempre un manejo en perfecto estado, se debería tratar su dispositivo basculante con un aceite rociador compatible con el medio ambiente antes de un almacenamiento prolongado.

Limpieza

Indicaciones adicionales de seguridad



Antes de efectuar cada limpieza, desenchufar el conector de la red.

- Desactivar la máquina y **desenchufar el conector de la red**, si los trabajos de limpieza exigen que se meta la mano directamente en la máquina (también con cepillo, rascador, trapo, etc.). No poner en marcha la máquina durante estos trabajos de limpieza.
- Los **dispositivos de protección** que se han quitado para efectuar la limpieza tendrán que montarse de nuevo de todas maneras reglamentariamente.
- No tratar directamente el motor y el interruptor, así como las aberturas de admisión de aire y de salida de aire del cárter del motor con un **chorro de agua**.

Indicaciones para la limpieza:

- Limpiar la hormigonera por dentro y por fuera después de una **pausa de trabajo** prolongada y después de finalizar el trabajo.
- No golpear el tambor mezclador con **objetos duros** (martillo, pala, etc.). Un tambor mezclador abollado perjudica la operación de mezclado y, además, se dejar limpiar difícilmente.
- Para **limpiar** el interior del tambor mezclador, dejar que circulen dentro algunas palas de grava con agua.
- Eliminar inmediatamente los **restos de hormigón y mortero** de los dientes de la rueda cónica de accionamiento y de los segmentos de la corona dentada.

Mantenimiento

La hormigonera no necesita mantenimiento en gran parte. El tambor mezclador y el árbol de accionamiento tienen rodamientos de bolas con una lubricación permanente.

Nunca engrase la corona dentada!

Con el objeto de conservar el valor y una larga vida útil de la hormigonera, tratarla como se describe en la sección "Transporte y almacenamiento". Además se debería examinar la hormigonera regularmente con respecto al desgaste y a defectos de funcionamiento. Esta regla se aplica en particular a las piezas móviles, uniones roscadas, dispositivos de protección y piezas eléctricas.

Reparación



Antes de efectuar cada reparación, desenchufar el conector de la red.

- Desactivar la máquina y **desenchufar el conector de la red**, si es necesario efectuar trabajos de reparación. No poner en marcha la máquina durante estos trabajos de reparación.
- Los **dispositivos de protección** que se han quitado para efectuar la reparación tendrán que montarse de nuevo de todas maneras reglamentariamente.
- Los trabajos de reparación en **componentes eléctricos** de la máquina o en piezas que conciernen la zona de montaje eléctrico, tendrán que ser efectuados por el fabricante o por firmas encargadas por éste.
- Utilizar únicamente **piezas de repuesto originales** y no alterarlas. De lo contrario, no se asumirá ninguna responsabilidad!
- Ajustar la holgura entre los dientes (si es posible) ➔ ver pág. 113.

Averías durante el servicio

Avería	Posible causa	Eliminación
El motor no arranca	⇒ Falta tensión de red ⇒ Cable de conexión defectuoso ⇒ El controlador de temperatura ha reaccionado ➔ Causa de la reacción: – El motor está sobrecargado – El motor no recibe suficiente aire, porque las aberturas de entrada y salida de aire están obstruidas	⇒ Examinar el fusible ⇒ Dejar examinar o sustituir (por un electricista) ⇒ Dejar que el motor se enfríe y localizar y eliminar la causa de la reacción del controlador
El motor zumba, pero no arranca	⇒ Corona dentada bloqueada ⇒ Condensador defectuoso	⇒ Desactivar la máquina, desenchufar el conector de la red y limpiar o sustituir los segmentos de la corona dentada ⇒ Enviar la máquina al fabricante o a la firma autorizada por éste para que sea reparada
La hormigonera arranca, pero se bloquea al ser cargada un poco y, posiblemente, se desactiva automáticamente	⇒ Cable de prolongación demasiado largo o sección transversal demasiado pequeña. ⇒ Tomacorriente demasiado lejos de la conexión principal y sección transversal demasiado pequeña del cable de conexión.	Sección transversal del cable de prolongación por lo menos 1,5 mm ² con una longitud máxima de 25 m. Si se utiliza un cable de mayor longitud, la sección transversal deberá tener por lo menos 2,5 mm ² .

Garantía

Tenga en cuenta las condiciones de garantía adjuntas.

Segumasinat ostes olete saanud endale kõrgekvaliteedilise, tõhusa ja suure jõudlusega seadme.

Hoidke see kasutusjuhend alles, et seda saaks ka edaspidi lugeda.



arvesse võtta.

Enne seadme kasutuselevõtmist tuleb käesolev kasutusjuhend läbi lugeda, sellest aru saada ja kõiki selles toodud märkusi

Sisukord

Sümbolite tähendus	1
Kasutusjuhendi sümbolid	38
Sihipärane kasutamine	38
Täiendavad ohud	38
Tööaja piirangud	38
Ohutusjuhised	38
Kasutamine	39
Segamine	40
Transportimine	40
Ladustamine	40
Puhastamine	40
Hooldamine	41
Remontimine	41
Tõrked ja nende põhjused	41
Garantii	41
Tehnilised andmed	114
Varuosad	116

Kasutusjuhendi sümbolid



Ähvardav oht või ohtlik olukord. Selle juhise eiramine võib endaga kaasa tuua vigastusi või materiaalselt kahju.



Olulised juhised sihipäraseks kasutamiseks. Nende juhiste eiramisel võivad tekkida rikked.



Kasutusjuhised. Need juhised aitavad teil optimaalselt kasutada kõiki funktsioone.



Montaaž, käsitsemine ja hooldus. Selle sümboli juures selgitatakse teile täpselt, mida te tegema peate.

Sihipärane kasutamine

- Segumasin on sobiv nii harrastus- kui profikasutuseks betooni ja mördi segamisel.
- Seadme sihipärane kasutamine hõlmab ka tootja poolt ettekirjutatud käsitsemise, hooldamise ja remontimise tingimuste täitmist ning juhendis toodud ohutusnõuete järgimist.
- Igasugune muu, eeltoodust erinev kasutamine, eriti põlevate või plahvatavate ainete segamine selles segumasinas (tule- ja plahvatusoht) ning toiduainete töötlemine loetakse mittesihipäraseks. Tootja ei võta endale vastutust mistahes kahjude eest, mis tulenevad sellisest kasutamisest.
➔ Riski võtab kasutaja sel juhul enda vastutusel.

Täiendavad ohud

Ka sihipärasel kasutamisel võivad, vaatamata kõikide asjakohaste ohutusreeglite täitmisele, tekkida mõned täiendavad ohud, mis tulenevad seadme spetsiifilisest konstruktsioonist.

Täiendavaid ohte võib vähendada, järgides kasutusjuhendi peatükke „Ohutuseeskirjad“ ja „Sihipärane kasutamine“.

Tähelepanelik ja hoolikas seadme käsitsemine vähendab vigastuste ja varalise kahju ohtu.

- Sõrmede ja käte vigastamise oht juhul, kui otsustate oma käe pöörleva segustrumli sisse pista. Ei ole võimalik garanteerida, et keegi ei lähe pöörleva segumasina hammasülekande vastu ega jää selle vahele (vt EN 12151).
- Elektrilöögi oht, kui ei kasutata nõuetele vastavaid ühendusjuhtmeid.
- Pinge all olevate detailide puudutamise oht, kui seadme elektriosad on katteta.

Lisaks võivad hoolimata kõigist ettevaatusabinõudest tekkida täiendavad ohud, mis ei ole nii ilmsed.

Tööaja piirangud

Palun järgige kindlasti ka kohalikke müratekitamisele kehtestatud piiranguid.

Ohutusjuhised



Enese ja teiste isikute kaitsmiseks võimalike ohtude ja vigastuste eest tuleb järgida alltoodud juhiseid.

- Töötamiskohas viibides tuleb täita kohalikke ohutuseeskirju ja turvalisusnõudeid.
- Tolmu tekkimine**
Segamistruumli täitmisel tuleb kasutada individuaalseid kaitsevahendeid (kaitseprillid, tolmu eest kaitsev mask).
- Segumasinat tohib paigutada ainult tugevale, tasasele (ümberkukkumist välistavale) **aluspinnale**.
- Töötamiskohas** tuleb välistada komistamisohu
- Tuleb hoolitseda piisava **valgustuse** eest.
- Seadmega töötaja vastutab **töötamiskohas** viibivate kõrvaliste isikute ohutuse eest.
- Lapsed** tuleb segumasinast eemal hoida.
- Alla 16 aasta vanused **noorukid** ei tohi segumasinaga töötada.
- Segumasinat tohib kasutada ainult ptk „Sihipärane kasutamine“ loetletud tööde teostamiseks.
- Seadet** või selle **osi** ei tohi ümber ehitada.
- Seadme **defektsed** või **kahjustatud osad** tuleb viivitamatult asendada uutega.
- Segumasina tohib **sisse lülitada** ainult siis, kui sellel on olemas täielikud ja kahjustamata kaitseseadised.
- Mitte puudutada segumasina **pöörlevat trumlit** (pöörlev segamistruumel).
Järgige ohutut vahekaugust segumasina suhtes. Vältige kontakti pöörlevate või liikuvate seadmeosadega. Segamistruumlit **täita** ja **tühjendada** ainult siis, kui mootor töötab.
- Jälgida segamistruumli **pöörlemissuunda**.

- Mootori pöörete arvu ei tohi muuta, kuna see reguleerib turvalist maksimaalset töökiirust ning kaitseb mootorit ja kõiki liikuvaid seadmeosi kahjustuste eest, mida võib põhjustada liigne töökiirus.
- Segumasinaid, mis valmistaja poolt ei ole ette nähtud haagisena vedamiseks, tohib ainult käsitsi ümber paigutada.
- Pistik tuleb kindlasti pistikupesast välja tõmmata enne:
 - teisaldamist või transportimist
 - puhastus-, hooldus- ja remonditöid
 - rikete kõrvaldamist
 - elektri kaablite kulumise või kahjustuse kontrollimist
 - seadme juurest lahkumist (ka lühiajalisel lahkumisel)
- Kontrollige, et seadmel ei esineks alljärgnevat kahjustusi:
 - Enne seadme edasist kasutamist tuleb hoolikalt kontrollida, kas kaitseadised on töokorras ja täidavad oma otstarvet.
 - Kontrollige, et liikuvad masinaosad töötaksid korralikult, et need ei kiiluks kinni ning et neil ei esineks kahjustusi. Kõik masinaosad peavad olema õigesti ühendatud ja täitma kõiki nõudmisi, mis tagavad seadme tõrgeteta töö.
 - Kahjustatud kaitseadised ja masinaosad tuleb lasta spetsialistidel mõnes volitatud töökojas kas parandada või välja vahetada, välja arvatud juhul, kui kasutusjuhendis on märgitud teisiti.
 - Kahjustunud või loetamatuks muutunud turvakleebised tuleb asendada uutega.
- Seisma jäetud seadmeid tuleb hoida kuivas, lukustatavas ja lastele kättesaamatus kohas.



- Enne kasutamist tuleb kontrollida, et ühendusjuhtmed ei oleks kahjustatud ega vananenud.
- Mitte kunagi ei tohi kasutada kahjustatud ühendusjuhtmeid.
- Ühendusjuhtmete kohalepaigutamisel tuleb jälgida, et neid ei muljutaks ega murtaks ja et pistikühendus ei satuks kohta, kus see võib märjaks saada.
- Mitte kasutada ajutisi elektriühendusi.
- Kaitseadiseid ei tohi mitte kunagi sillata või välja lülitada.
- Ühendada seade ainult läbi rikkevoolu kaitselülitit võimsusega: 30 mA.



- ⚠ **Elektriühendused ja nende remontimine** tuleb teha lasta litsentseeritud elektrikul, arvestades kohalikke eeskirju, eriti neid, mis puudutavad ohutusmeetmeid.
- ⚠ Seadme kõikide elektriliste komponentide remontimine tuleb lasta teha tootjal või tootja poolt volitatud ettevõttel.
- ⚠ Kasutada tohib ainult originaalvaruosi. Mitteoriginaalvaruosade kasutamine võib põhjustada seadme kasutajale õnnetusi. Sellest tingitud kahjude eest tootja ei vastuta.

Kasutamine

- ⚠ **Järgida kõiki ohutuseeskirju.**

Segumasina töökorda seadmine:

- Segumasinat tohib paigutada ainult tugevale, tasasele (ümberkukkumist välistavale) aluspinnale.
- Vältida seadme vajumist aluspinna sisse. ⚠ Järgida ohutuseeskirju (ümberkukkumisoht).
- Segumasina paigutamisel jälgida, et segamistruumlit saaks takistamatult tühendada.

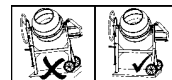

Sisse- ja väljalülitamine

Kontrollida, et

- segumasinal oleksid kõik kaitseadised olemas ja et need oleksid nõuetekohaselt paigaldatud.
- oleks järgitud kõiki ohutuseeskirju.
- Sisse- ja väljalülitamise lüliti asub mootori korpuse all. Mootori sisse- ja väljalülitamiseks kasutada ainult lüliti.
- Elektritoite katkemisel lülitub seade automaatselt välja. Seadme sisselülitamiseks vajutada veelkord lülitile.

i Mootorikaitse

Mootor on varustatud termostaadiga. Termostaat lülitab mootori ülekoormuse (ülekuumenemise) korral iseseisvalt välja. Pärast jahtumispausi võib seadme uuesti sisse lülitada.

i Kolmefaasilise mootoriga segumasin

Pärast seadme sisselülitamist tuleb kontrollida segamistruumli pöörlemissuunda. Segamistruumli avast sisse vaadates peab segamistruumli pöörlema vasakule (vastupäeva). (Jälgida segamistruumli olevat pöörlemis-suuna noolt.) Kui

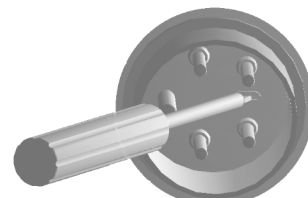

⚠ Kaitseisolatsiooniga segumasin (Elektriohutusklass II)

- Käivitamine on lubatud ainult kõigi kaitsekatete olemasolul ja kui need on kindlalt suletud.
- Elektriohutusklass II kehtib ainult siis, kui remondi korral kasutatakse originaalset isolatsioonimaterjali ja isolatsioonivahemikke ei ole muudetud.

⚠ Elektriohtus

Juhiste eiramine on eluohtlik!

- Ühendusjuhtmed peavad vastama standardile IEC 60245 ja omama märgistust H 07 RN-F, või olema samaväärsed. Juhtme ristlõikepindala peab olema vähemalt 3 x 1,5 mm² ja pikkus maksimaalselt 25 m. Üle 25 m pikkuse korral peab juhtme ristlõikepindala olema vähemalt 2,5 mm².
- Kasutada ainult selliseid ühendusjuhtmeid, mis on varustatud pritsmekindlate, raskendatud töötingimustel kasutamiseks mõeldud kummipistikühendustega.
- Pikkade ja peenikeste elektri kaablite kasutamine toob endaga kaasa elektripinge languse. Selle tagajärjel ei saavuta mootor enam oma maksimumvõimsust ning seadme funktsioon väheneb.
- Kaabli kasutamisel tuleb kogu kaabel täies pikkuses lahti kerida.
- Kasutage elektri kaableid ainult nende jaoks ette nähtud otstarbel. Kaitske elektri kaablite kuumuse, õli ja teravate servade eest. Pistiku eemaldamiseks pistikupesast ärge tõmmake kaablist, vaid pistikust.

segamistrummel pöörleb noolele vastupidises suunas, saab pöörlemissuunda muuta, pannes kruvikeeraja pistikule selle jaoks olevasse pilusse ja pöörata vasakule või paremale, samal ajal kerget survet rakendades.

Segamine

Segutrumli asend:

Betooni või mördi valmistamiseks peab segamistrummel olema fikseeritud kindlasse segamisasendisse. Ainult õige segamisasend tagab parimad segamistulemused ja sujuva töö.

Reguleerimisketta segumasin

Kallutushoob

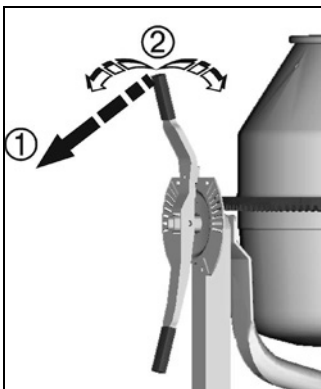

Käsiratas

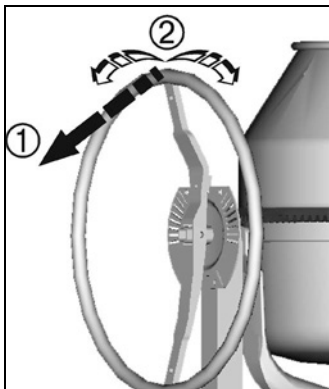

⚠ Kallutamisel tuleb kallutushoovast või käsirattast tugevasti kinni hoida.

- ➊ Vabastada kallutusmehhanism lukustusest.
- ➋ Kallutada segamistrumlit kuni segatavale materjalile vastava kaldeni.
 - ➔ Lukustada kallutusmehhanism oma kohale.

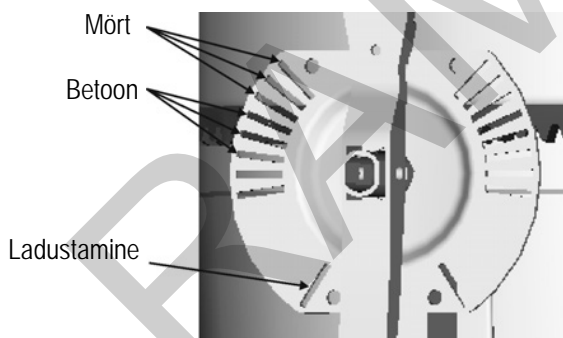

Piduriq segumasin

⚠ Kallutamisel tuleb käsirattast tugevasti kinni hoida.

- ➊ Vajutada piduripedaalile.
- ➋ Kallutada segamistrumlit kuni segatavale materjalile vastava asendini.
 - ➔ Vabastada piduripedaal.

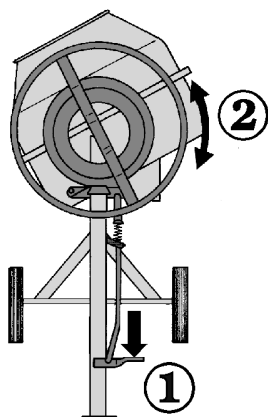

⚠ Täiendavad ohutusjuhised

- Täita ja tühjendada segamistrumlit ainult siis, kui mootor töötab.
- Kontrollida, et segumasina asend oleks stabiilne.

☑ Segu valmistamine:

1. Valada trumliisse vett ja lisada paar kühvlitait täitematerjali (liiva, kruusa vms).
2. Lisada paar kühvlitait sideainet (tsementi, lupja vms).
3. Korrata samme 1 ja 2 seni, kuni soovitud seguvahekind on saavutatud.
4. Hästi läbi segada.

Segu vajaliku koostise ja kvaliteedi saavutamiseks küsida nõu asjatundjalt.

Segamistrumli tühjendamine:

⚠ Kallutamisel tuleb kallutushoovast või käsirattast tugevasti kinni hoida.

1. Vabastada kallutusmehhanism lukustusest või vajutada piduripedaalile.
2. Kallutada aeglaselt segamistrumlit.

Transportimine



Enne seadme teisaldamist eemaldada alati pistik pistikupesast.



Transportimisel või ladustamisel pöörata segamistrumli ava allapoole.

Ladustamine

➊ Segumasina eluea pikendamiseks ja kerge käsitsemise tagamiseks tuleb enne seadme pikemaks ajaks seismajätmist selle kallutusmehhanismile pihustada korrosioonikaitseainet TECTYL 511M.

Puhastamine

⚠ Täiendavad ohutusjuhised



Enne puhastamist eemaldada alati pistik pistikupesast.

- Seade välja lülitada ja pistik pistikupesast välja tõmmata, kui puhastamise käigus on vaja segumasinat puudutada (käega, harjaga, kaabitsaga, lapiga vms). Sellise puhastamise ajal ei tohi seadet käima panna.
- Puhastamise ajaks eemaldatud kaitseosad tuleb kindlasti pärast puhastamist korralikult kohale tagasi panna.
- Mootorile ja lülile, samuti mootori korpuses paiknevatele õhu juurde- ja äravooluavadele mitte suunata otseselt veejuga.

➊ Puhastamisjuhised:

- Enne pikemat seismajätmist ja pärast töötamise lõpetamist tuleb segumasin seest- ja väljastpoolt puhastada.

- Mitte taguda segamistruumlit kõvade esemetega (haamer, kühvel jms). Mõlkis trumliga on halvem segada ja seda on ka raskem puhastada.
- Trumli puhastamiseks seestpoolt lasta sellel pöörelda paari kühvlitäre kruusa ja vee seguga.
- **Betooni- ja mördijägid** tuleb segumasina koonilise veoratta hammastelt ja hammasvöö segmentidelt kohe eemaldada.

Hooldamine

Segumasin ei vaja erilist hooldust.

Segamistruumli ja veovõlli kuullaagrid on püsivmääritud.

Hammasvööd ei tohi mitte kunagi määrida!

Segumasina kasutusomaduste säilitamiseks ja pika eluea tagamiseks tuleb seda käsitseda nii, nagu on kirjeldatud peatükkides „Transportimine“ ja „Ladustamine“. Lisaks tuleb korrapäraselt kontrollida, et segumasinal ei esineks kulumist ega töötörkeid. Eriti puudutab see liikuvaid osi, keermesliiteid, kaitseseadiseid ja elektrilisi komponente.

Remontimine



Enne remontimist tuleb alati eemaldada pistik pistikupesast.

- Kui seadet on vaja remontida, lülitada see välja ja eemaldada pistik pistikupesast. Remontimise ajal ei tohi seadet käima panna.
- Remontimise ajaks eemaldatud kaitseseadised tuleb kindlasti pärast remontimist korralikult oma kohale tagasi asetada.
- Ainult tootja või tootja poolt volitatud firma võib teostada elektriliste komponentide remontimist või selliste komponentide remontimist, mis mõjutavad elektriseadiste monteerimiseks vajalikku ruumi.
- Kasutada ainult originaalvaruosi, mida ei ole muudetud. Vastasel korral kaotab tootja garantii kehtivuse!
- Reguleerige hambumist (kui võimalik) ➔ vaata lehekülge 113.

Törked ja nende põhjused

Törge	Võimalik põhjus	Kõrvaldamine
Mootor ei käivitu.	⇒ Puudub toitepinge. ⇒ Ühendusjuhe on kahjustatud. ⇒ Termostaat on rakendunud. ➔ Rakendumise põhjused: - mootori ülekoormus - mootor ei saa piisavalt jahutusõhku, sest juurde- ja äravooluavad on ummistunud.	⇒ Kontrollida kaitsmeid. ⇒ Lasta kontrollida või välja vahetada (elektrikul). ⇒ Lasta mootoril jahtuda, teha kindlaks rakendumise põhjus ja see kõrvaldada.
Mootor müriseb, aga ei käivitu.	⇒ Hammasvöö liikumine blokeeritud. ⇒ Kondensaator on kahjustatud.	⇒ Seade välja lülitada, pistik pistikupesast eemaldada ja hammasvöö segmentid puhastada või välja vahetada. ⇒ Saata seade remonti tootja juurde või tootja poolt volitatud firmasse.
Seade hakkab tööle, seiskub aga väikese koormuse juures ja võib automaatselt välja lülituda.	⇒ Pikendusjuhe on liiga pikk või juhtme ristlõikepindala liiga väike. ⇒ Pistikupesa on liiga kaugel või on ühendusjuhtme ristlõikepindala liiga väike.	Pikendusjuhtme ristlõikepindala peab olema vähemalt 1,5 mm ² (juhtme pikkuse korral kuni 25 m). Pikema ühendusjuhtme korral peab ristlõikepindala olema vähemalt 2,5 mm ² .

Garantii

Palun järgige kaasasolevat garantiideklaratsiooni.

Ostamalla tämän betoninsekoittimen olet hankkinut korkealaatuisen, viimeistä teknistä tasoa vastaavan ja suorituskykyisen laitteen.

Säilytä käyttöohjeet tulevia käyttötapauksia varten.



Lue nämä käyttöohjeet ennen sekoittimen käyttöönottoa niin, että ymmärrät myös ne, ja noudata annettuja ohjeita.

Sisällys

Kuvamerkkien merkitys	1
Käyttöohjeen symbolit	42
Määräysten mukainen käyttö	42
Jäljelle jäävät riskit	42
Käyttöajat	42
Turvallisuusohjeita	42
Käyttöönotto	43
Sekoittaminen	44
Kuljetus	44
Säilytys	44
Puhdistus	45
Huolto	45
Kunnostus	45
Käyttöhäiriöt	45
Takuu	45
Tekniset tiedot	114
Varaosat	116

Käyttöohjeen symbolit

 **Uhkaava vaara tai vaarallinen tilanne.** Näiden ohjeiden laiminlyönti voi aiheuttaa vammoja tai aineellisia vahinkoja.

 **Tärkeitä ohjeita asianmukaista käyttöä varten.** Näiden ohjeiden laiminlyönti voi aiheuttaa häiriöitä.

 **Käyttäjän ohjeet.** Nämä ohjeet auttavat sinua käyttämään kaikkia toimintoja parhaalla mahdollisella tavalla.

 **Asennus, käyttö ja huolto.** Tässä selitetään tarkalleen, mitä sinun tulee tehdä.

Määräysten mukainen käyttö

- Betoninsekoittinta soveltuu käytettäväksi koti- ja ammattikäytössä **betonin** ja **laastin** sekoittamiseen.
- Määräysten mukaiseen käyttöön kuuluu myös, että valmistajan esittämiä käyttö-, huolto- ja kunnostusvaatimuksia ja käyttöohjeen sisältämiä turvaohjeita noudatetaan.
-  Kaikenlainen muu käyttö, erityisesti syttyvien tai räjähdyskykyisten aineiden sekoittaminen (tulipalo- ja räjähdysvaara) ja käyttö elintarvikealalla, on määräysten vastaista. Valmistaja ei vastaa minkäänlaisista tällaisesta käytöstä syntyvistä vahingoista **riskin tästä ottaa vastatakseen yksistään käyttäjä.**
- Koneeseen suoritettavat omavaltaiset muutokset poistavat valmistajan vastuun kaikista muutoksista johtuvista vahingoista.

- Laitetta saa varustaa, käyttää ja huoltaa vain sellaiset henkilöt, jotka tuntevat laitteen ja ovat tietoisia vaaroista. Korjaustöitä saa suorittaa vain yrityksemme korjaajat tai yrityksemme ilmoittaman asiakaspalvelupisteen korjaajat.

Jäljelle jäävät riskit

Vaikka sekoittinta käytettäisiinkin määräysten mukaisesti, käyttötarkoituksen vaatiman rakenteen vuoksi jäljelle jää vielä riskejä kaikkien asianomaisten turvallisuusmääräysten noudattamisesta huolimatta.

Jäljelle jääviä riskejä voidaan vähentää, kun noudatetaan käyttö- ja turvallisuusohjeita ja kun laitetta käytetään määräysten mukaiseen käyttöön.

Huomaavaisuus ja varovaisuus pienentää henkilöiden vahingoittumisen ja vaurioiden riskiä.

- Sormet ja kädet voivat loukkaantua, jos panet kätesi pyörivään sekoitusrumpuun. Tarttumis- tai kelautumisvaaralta suojaamista ympäriinsä kulkevien sekoitusritilöiden avulla ei ole mahdollista toteuttaa käytännössä (katso EN 12151).
- Vaarana sähkö, kun käytetään epäasianmukaisia liitäntäjohtoja.
- Jännitettä johtavien osien koskettaminen, kun sähköiset rakenneosat ovat avattuina.

Lisäksi jäljelle voi jäädä ennakoimattomia riskejä kaikista varoimista huolimatta.

Käyttöajat

Huomioi ennen laitteen käyttöönottoa maan (alueellisten) melumääräykset.

Turvallisuusohjeita

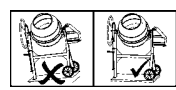

Noudata seuraavia ohjeita suojataksesi itseäsi ja muita mahdollisilta vaaroilta ja loukkaantumiselta.

- Työskentelyalueella** on noudatettava paikallisia tapaturmantorjuntamääräyksiä ja turvallisuus säännöksiä.
-  Älä koske sementtiin tai lisäaineisiin, äläkä hengitä niitä sisään (pölyn kehitys). Käytä henkilökohtaisia suoja-asusteita (käsineitä, suojalaseja, pölynaamaria) täyttäessäsi ja tyhjentäessäsi sekoitusrumpua.
- Betoninsekoittimen saa pystyttää ja sitä saa käyttää vain tukevalla, tasaisella **alustalla** (jolla se ei voi kaatua). 
- Pystytyspaikalla** ei saa olla mitään, joka muodostaisi kompastumisvaaran.
- Valo-olosuhteiden** täytyy olla riittäviä.
- Sekoittinta käyttävä henkilö on **työskentelyalueella** vastuussa muista.
- Lapsia** ei saa päästää betoninsekoittimen läheisyyteen.
- Alle **16-vuotiaat** eivät saa käyttää betoninsekoittinta.
- Sekoittinta saa käyttää vain kohdassa „Määräysten mukainen käyttö“ **mainittuihin töihin**.
- Konetta** tai koneen **osia** ei saa muuttaa.
- Vialliset** tai **vaurioituneet** osat on vaihdettava koneesta viipymättä.

- Sekoittimen saa **ottaa käyttöön** vain, kun suojalaitteet ovat täydelliset ja vaurioitumattomat.
- Käynnissä olevaan sekoitusrumpuun ei saa tarttua (▲ pyörivä sekoituslaite). Pidä riittävä turvaetäisyys sekoittimeen. Varmista, ettei pyöriviin tai liikkuviin koneosiin voi koskea.
- Sekoitusrumpua saa **täyttää** ja **tyhjentää** vain moottorin ollessa käynnissä.
- Sekoitusrummun **pyörimissuunta** on otettava huomioon.
- Älä muuta moottorin kierroslukua, sillä kierrosluku säätää turvallisen maksimiyön nopeuden ja suojaa moottoria ja kaikkia pyöriviä osia liian korkean nopeuden aiheuttamilta vahingoilta.
- Betoninsekoittimia, joita valmistaja ei ole tarkoittanut **perävaunukäyttöön**, saa siirtää vain käsin vetämällä.
- Verkkopistoke on vedettävä ehdottomasti irti** ennen:
 - siirtämistä ja kuljetusta
 - puhdistus-, huolto- ja kunnostustöitä
 - häiriöiden poistossa
 - kun tarkistat johtoja kiertymisen tai vaurioiden varalta
 - laitteelta poistuttaessa (myös lyhytaikaisessa)
- Tarkasta laitteen mahdolliset vauriot:
 - Tarkasta huolellisesti ennen seuraavaa käyttöä suojavarusteiden moitteeton ja tarkoituksenmukainen kunto.
 - Tarkista, toimivatko kaikki liikkuvat osat moitteettomasti, ja etteivät osat ole jumittuneet tai vaurioituneet. Kaikkien osien on oltava oikein asennettuina ja täytettävä kaikki edellytykset, jotta toiminta olisi moitteetonta.
 - Vaurioituneet suojalaitteet ja osat täytyy korjauttaa tai vaihdattaa asianmukaisesti hyväksytyin korjaamon (tai valmistajan) kautta, jos ei toisin ilmoitettu käyttöohjeessa.
 - Vaurioituneet tai lukukelvottomat turvallisuusetiketit on korvattava uusilla.
- Säilytä laitteet kuivassa, lukitussa paikassa, lasten ulottumattomissa.



! Suojaeristetyt betoninsekoittimet (koteloitiluokka II)

- Sekoittimen saa **ottaa käyttöön** vain, kun suojaus on täydellinen ja lujasti kiinni.
- Koteloitiluokan II** eristysvaikutus säilyy vain, kun korjaustöissä käytetään alkuperäisiä eristysmateriaaleja ja kun eristysvälejä ei muuteta.

! Sähköturvallisuus

Hengenvaara, jos näitä ohjeita ei noudateta!

- Liitäntäjohtojen** täytyy olla standardin IEC 60245 mukaisia, merkintänä H 07 RN-F, tai vastaavanlaiset johdot. Johtimien poikkipinta vähintään 3x1,5 mm², pituus korkeintaan 25 m. Yli 25 m pituisissa johdoissa johtimien poikkipinnan täytyy olla vähintään 2,5 mm².
- Käyttää saa vain **liitäntäjohtoja**, joissa on roiskevesisuojuattu ▲ vaikeisiin olosuhteisiin ⚡ tarkoitettu kumpistoke.
- Piikät ja ohuet liitosjohdot aiheuttavat jännitehäviötä. Moottori ei saavuta enää maksimaalista tehoa, laitteen toiminta heikkenee.
- Jos käytät johtokelaa, kelaat johto kokonaan kelaan.

- Käytä johtoa vain tarkoituksenmukaisiin töihin. Suojaa johto kuumuudelta, öljyltä ja teräviltä reunoilta. Älä vedä liitäntäjohtoa avulla pistoketta pistorasiasta.
- Liitäntäjohto** on tarkastettava ennen käyttöä, että niissä ei ole viallisia kohtia ja etteivät ne ole vanhentuneita.
- Viallisia **liitäntäjohtoja** ei saa käyttää koskaan.
- Liitäntäjohtoa** asennettaessa on kiinnitettävä huomiota siihen, ettei se jää puristuksiin tai taitu ja että pistoke ei kastu.
- Väliaikaisratkaisuksi tarkoitettuja **sähköliitäntöjä** ei saa käyttää.
- Suojalaitteita** ei saa koskaan ohittaa tai ottaa pois käytöstä.
- Liitä laite vain vikavirtasuojakytkimen kautta: 30 mA



- ! Sähköliitäntätöitä ja liitännän korjauksia** saa suorittaa vain toimiluvan omistava sähköalan ammattilainen. Näissä töissä on noudatettava paikallisia määräyksiä erityisesti suojaustoimenpiteiden suhteen.
- ! Korjauksia koneen sähköosissa** saavat suorittaa valmistaja tai valmistajan nimeämät liikkeet.
- ! Käytä** vain alkuperäisiä varaosia, lisävarusteita ja erityislisävarusteita. Muiden varaosien ja lisävarusteiden käyttö voi aiheuttaa käyttäjälle vammoja. Valmistaja ei vastaa tällaisten varusteiden aiheuttamista vahingoista.

Käyttöönotto

- ! Kaikkia turvallisuusohjeita on noudatettava.**

✓ Koneen pystyttäminen:

- Betoninsekoittimen saa pystyttää ja sitä saa käyttää vain tukevalla, tasaisella **alustalla** (jolla se ei voi kaatua).
- Kone ei saa **upota** maahan.
 - ! Tapaturmantorjuntamääräyksiä** on noudatettava (kaatumisvaara).
- Pystytä** kone siten, että sekoitusrummun tyhjentäminen voi tapahtua esteittä.

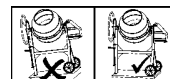

✓ Kytkeminen päälle ja pois päältä

Varmistu siitä,

- että sekoittimen kaikki suojalaitteet ovat paikallaan ja asennettu asianmukaisesti,
- että kaikki turvallisuusohjeet on otettu huomioon.
- Katkaisija sijaitsee moottorikotelon alapuolella. Moottorin saa kytkeä päälle ja pois päältä **vain kytkimestä**.
- Kone kytkeytyy virtakatkossa **automaattisesti** pois päältä. Kytkintä on käytettävä uudelleen jälleenkäynnistämistä varten.

i Moottorin suojaus

Moottorissa on **lämpötilan valvontalaite**. Tämä valvontalaite kytkee moottorin pois päältä ylikuormitustapauksessa (ylikuumumistapauksessa). Kone voidaan käynnistää uudelleen, kun se on **jäähtynyt**.

i Betoninsekoittimet, joissa on 3-vaihevirtamoottori

Kun kone on kytketty päälle, täytyy tarkistaa sekoitusrummun pyörimissuunta.

Sekoitusrummun täytyy pyöriä **vastapäivään**, kun katsotaan sekoitusrummun aukkoon.

(Katso sekoitusrummun päällä olevaa pyörimissuuntanuolta.) Jos sekoitusrumpu ei pyöri nuolen osoittamaan suuntaan, voidaan pyörimissuunta muuttaa työntämällä ruuvitaltta kytken takauluksessa tähän tarkoitukseen varatuun uraan. Oikea pyörimissuunta voidaan asetta kevyesti painaen kiertämällä oikealle tai vasemmalle.

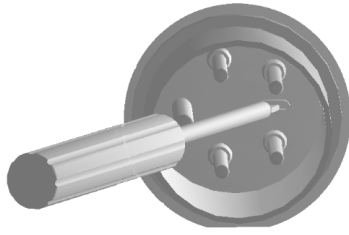

Sekoittaminen

i Sekoittimen asento:

Betonin tai laastin valmistamista varten sekoitusrummun täytyy olla lukittu tiettyyn sekoitusasentoon. Vain oikea sekoitusasento takaa parhaat sekoitustulokset ja häiriöttömän toiminnan.

Asetuspyörällä varustetut betoninsekoittimet

Kääntövipu

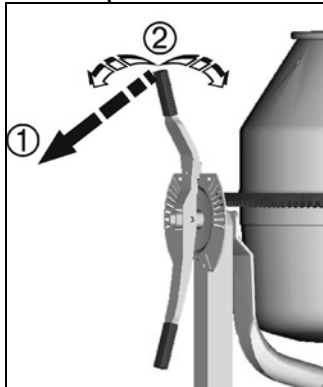

Käsipyörä

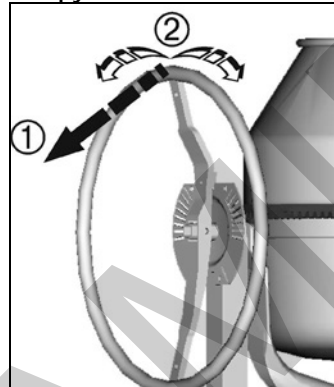

! Kääntövivusta tai käsipyörästä on pidettävä hyvin kiinni käännettäessä.

1 Irrota kääntölaite.

2 Käännä sekoitusrumpu sekoitettavalle materiaalille sopivaan kohtaan (lukituskoloon)
➔ Anna kääntölaiteen lukittua paikalleen.



Jarrulla varustetut betoninsekoittimet

! Käsipyörästä on pidettävä hyvin kiinni käännettäessä.

1 Polje jarrupoljinta.

2 Käännä sekoitusrumpu sekoitettavalle materiaalille sopivan merkin kohdalle
➔ päästä jarrupoljin irti.

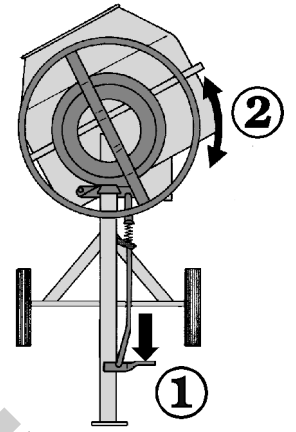

! Lisäturvaohjeita

- Täytä tai tyhjennä sekoitusrumpua vain moottorin ollessa käynnissä.
- Tarkista, että sekoitin seisoo tukevasti.

i Sekoitettavan materiaalin valmistaminen:

1. Lisää rumpuun vettä ja muutama lapiollinen lisäainetta (hiekkaa, soraa, ...).
2. Lisää muutama lapiollinen sidosainetta (sementtiä, kalkkia, ...).
3. Toista kohtia 1 ja 2 niin usein, kunnes sekoitussuhde on sopiva.
4. Anna materiaalin sekoittua hyvin läpeensä.

Käänny asiantuntijan puoleen, jos tarvitset neuvoja sekoitettavan materiaalin koostumuksen ja laadun suhteen.

Sekoitusrummun tyhjentäminen:

! Pidä kääntövivusta tai käsipyörästä hyvin kiinni.

1. Avaa kääntölaiteen lukitus tai polje jarrupoljinta.
2. Kallista sekoitusrumpua hitaasti.

Kuljetus

! Vedä verkkopistoke irti aina ennen kuljetusta.

i Käännä sekoitusrummun aukko alaspäin kuljetuksen tai säilytyksen ajaksi.

Säilytys

i Jotta betoninsekoittimen käyttöikä olisi mahdollisimman pitkä ja se toimisi moitteettomasti, sekoittimen kääntölaite tulisi käsitellä ympäristöystävällisellä öljysumutteella ennen pitempää säilytystä.

Puhdistus

 Lisäturvaohjeita



Verkkopistoke on vedettävä irti aina ennen puhdistusta.

- Kone kytketään pois päältä ja verkkopistoke vedetään irti, kun koneeseen on koskettava käsin (tai myös harjalla, kaapimella, rievuilla tms.) puhdistustöissä. Koneita ei saa ottaa käyttöön näiden puhdistustöiden aikana.
- Puhdistusta varten poistetut **suojalaitteet** on ehdottomasti asennettava takaisin asianmukaisesti.
- Moottoria ja kytkimiä sekä moottorikotelon tulo- ja poistoilmakaukkoja ei saa ruiskuttaa suoraan **vesisuihkulla**.

Puhdistusohjeita:

- Betoninsekoitin on puhdistettava sisältä ja ulkoa ennen pitempää **työtaukoa** ja töiden päätyttyä.
- Sekoitusrumpua ei saa hakata **kovilla esineillä** (vasaralla, lapiolla tms.). Sekoitustulokset huononevat, jos sekoitusrumpu on kuhmuinen, ja rumpua on lisäksi vaikea puhdistaa.
- Rummun sisäosan **puhdistamista** varten rummun, johon on täytetty muutama lapiollinen soraa ja vettä, annetaan pyöriä.
- Käyttökartiopyörän hampaissa ja hammaskehä-segmenteissä olevat **betoni- ja laastijäänteet** on poistettava heti.

Huolto

Betoninsekoitin on lähes huoltovapaa.

Sekoitusrummussa ja käyttöakselissa on kestopvoidellut kuulalaakerit.

 **Hammaskehää ei saa koskaan voidella!**

Sekoitin tulee käsitellä kohdassa „Kuljetus ja säilytys“ selostetulla tavalla, jotta sen arvo säilyy ja käyttöikä pysyy pitkänä. Lisäksi betoninsekoitin tulisi tarkastaa säännöllisesti, näkykö siinä kuluneisuutta ja onko siinä toimintavikoja. Tämä koskee erityisesti liikkuvia osia, kierrelähtäjä, suojalaitteita ja sähköisiä osia.

Kunnostus



Verkkopistoke on vedettävä irti aina ennen kunnostustöitä.

- Kone kytketään pois päältä ja verkkopistoke vedetään irti, kun kunnostustyöt tulevat tarpeellisiksi. Koneita ei saa ottaa käyttöön kunnostustöiden aikana.
- Kunnostustöitä varten poistetut **suojalaitteet** on ehdottomasti asennettava takaisin asianmukaisesti.
- Kunnostustöitä koneen **sähköosissa** tai osissa, jotka liittyvät sähköasennustilaan, saavat suorittaa valmistaja tai valmistajan nimeämät liikkeet.
- Käytä vain **alkuperäisiä osia** äläkä muuta niitä. Muussa tapauksessa takuu ei ole voimassa!
- Säädä hammasvälys (joss mahdollista) ➔ ks. S. 113.

Käyttöhäiriöt

Häiriö	Mahdollinen syy	Toimenpide
Moottori ei käynnisty.	⇒ Verkkojännite puuttuu. ⇒ Liitäntäkaapeli viallinen. ⇒ Lämpötilan valvontalaite on laukaissut ➔ laukaisun syy: - moottori ylikuormitettu - moottori ei saa riittävästi ilmaa, koska tulo- ja poistoilmakaukot ovat likaiset.	⇒ Tarkasta varoke ⇒ Tarkastuta tai vaihdata sulake (sähköliikellä) ⇒ Anna moottorin jäähtyä ja etsi ja poista laukaisun syy.
Moottori hurisee, mutta ei käynnisty.	⇒ Hammaskehä jumiutunut. ⇒ Kondensaattori viallinen.	⇒ Kytke kone pois päältä, vedä verkkopistoke irti ja puhdista tai vaihda hammaskehäsegmentit. ⇒ Lähetä kone korjattavaksi valmistajalle tai valmistajan nimeämälle liikkeelle.
Laite käynnistyy, mutta jumiutuu pienessä kuormituksessa ja kytketty mahdollisesti automaattisesti pois päältä	⇒ Pidennysjohto liian pitkä tai poikkipinta liian pieni. ⇒ Pistorasia liian kaukana päällitännästä ja liitäntäjohtojen poikkipinta liian pieni.	Pidennysjohtojen poikkipinta vähintään 1,5 mm ² , kun johdon maksimipituus on 25 m. Pitempien kaapeleiden poikkipinta vähintään 2,5 mm ² .

Takuu

Huomioi mukana oleva takuuseelvitys.

Με την αγορά αυτής της μπετονιέρας έχετε αποκτήσει μια ολοκληρωμένη συσκευή υψηλής ποιότητας και μεγάλης απόδοσης.

Φυλάξτε τις οδηγίες χειρισμού της συσκευής για τυχόν μελλοντική χρήση.



Πριν θέσετε τη συσκευή σε λειτουργία πρέπει να διαβάσετε αυτές τις οδηγίες και επίσης να προσέξετε και να κατανοήσετε όλες τις υπάρχουσες υποδείξεις.

Περιεχόμενα

Σημασία των συμβόλων	1
Συμβολα εγχειριδίου χρήσης	46
Χρήση σύμφωνα με το σκοπό προορισμού	46
Υπολοιπόμενοι κίνδυνο	46
Ωραριο λειτουργίας	46
Υποδείξεις ασφαλείας	47
Θέση σε λειτουργία	48
Η μάλαξη	48
Μεταφορά	49
Αποθήκευση	49
Καθαρισμός	49
Συντήρηση	50
Επισκευή	50
Βλάβες λειτουργίας	50
Εγγύηση	50
Τεχνικά στοιχεία	114
Ανταλλακτικά	116

Συμβολα εγχειριδίου χρήσης



Πιθανός κίνδυνος ή κατάσταση κινδύνου. Μη συμμόρφωση με αυτή την οδηγία μπορεί να προκαλέσει τραυματισμό ή υλικές ζημιές.



Σημαντικές πληροφορίες όσον αφορά στη σωστή χρήση. Μη συμμόρφωση με αυτή την οδηγία μπορεί να προκαλέσει ζημιά στο μηχανήμα.



Πληροφορίες χειριστή. Αυτή η πληροφορία βοηθάει να χρησιμοποιηθούν όλες οι λειτουργίες του μηχανήματος στο μέγιστο βαθμό.



Συναρμολόγηση, λειτουργία και επισκευή. Εδώ σας εξηγείται ακριβώς τι πρέπει να κάνετε.

Χρήση σύμφωνα με το σκοπό προορισμού

- Η μπετονιέρα μπορεί να χρησιμοποιηθεί στο σπίτι ή στη δουλειά για μάλαξη **σκυροδέματος** και **κονιάματος**.
- Στη χρήση σύμφωνα με το σκοπό προορισμού ανήκει επίσης και η τήρηση των προϋποθέσεων που προβλέπονται από τον κατασκευαστή για τη λειτουργία, τη συντήρηση και την επισκευή της συσκευής καθώς επίσης και η τήρηση των

υποδείξεων ασφαλείας που ναφέρονται σὸ αυτές τις οδηγίες χειρισμού.

-  Κάθε χρήση της συσκευής πέρα από αυτά τα πλαίσια, ιδιαίτερα η μάλαξη εύφλεκτων ή εκρηκτικών υλικών (κίνδυνος πυρκαγιάς και έκρηξης) καθώς και η χρήση στον τομέα των τροφίμων, βρίσκεται έξω από το σκοπό προορισμού της συσκευής. Για τις κάθε είδους ζημιές που τυχόν προκύψουν από μια τέτοια χρήση δεν ευθύνεται ο κατασκευαστής → **την ευθύνη τη φέρει μόνο ο χρήστης.**
- Οι αυθαίρετες αλλαγές σ' αυτό το προϊόν έχουν ως συνέπεια την αποδέσμευση του κατασκευαστή από τη νομική ευθύνη για τις επακόλουθες ζημιές.
- Η λειτουργία και η συντήρηση αυτού του μηχανήματος επιτρέπεται να γίνεται μόνο από άτομα που είναι εξοικειωμένα με αυτό και είναι ενημερωμένα σχετικά με τους πιθανούς κινδύνους από τη χρήση του. Οι εργασίες επιδιόρθωσης πρέπει να γίνονται μόνο από εμάς ή από εξουσιοδοτημένο αντιπρόσωπό μας.

Υπολοιπόμενοι κίνδυνοι

Ακόμα και στην περίπτωση της χρήσης της συσκευής σύμφωνα με το σκοπό προορισμού και παρὸ ὅλη την τήρηση ὅλων των σχετικών διατάξεων ασφαλείας, μπορούν να υπάρχουν ακόμα, λόγω της καθορισμένης από το σκοπό χρήσης κατασκευής της συσκευής, υπολοιπόμενοι κίνδυνοι.

Οι υπολοιπόμενοι κίνδυνοι μπορούν να ελαχιστοποιηθούν, όταν τηρούνται οι οδηγίες χειρισμού, οι "υποδείξεις ασφαλείας" και η "χρήση σύμφωνα με το σκοπό προορισμού".

Το μηχανήμα δεν πρέπει να χρησιμοποιηθεί σε περιβάλλον που περιέχει εκρηκτικές ύλες και δεν πρέπει να εκτεθεί στη βροχή.

- Κίνδυνος τραυματισμού για δάχτυλα και χέρια, αν βάλτε το χέρι σας στον περιστρεφόμενο κύλινδρο μίξης. Μια προστασία από τον κίνδυνο της αρπαγής ή της περιτύλιξης στο περιστρεφόμενο πλέγμα ανάδευσης δεν είναι πρακτικά δυνατή (βλέπε EN 12151).
- Κίνδυνος από το ηλεκτρικό ρεύμα, σε περίπτωση χρήσης ακατάλληλων καλωδίων σύνδεσης.
- Επαφή με τμήματα της συσκευής που βρίσκονται υπό τάση, σε περίπτωση ανοιχτών ηλεκτρικών δομικών στοιχείων.

Επιπλέον μπορούν να υπάρχουν επίσης υπολοιπόμενοι κίνδυνοι που δεν είναι άμεσα εμφανείς, παρὸ ὅλα τα μέτρα που έχουν τυχόν ληφθεί.







Ωραριο λειτουργίας

Παρακαλούμε συμβουλευτείτε τους τοπικούς κανόνες της χώρας σας.

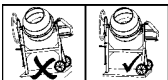
Υποδείξεις ασφαλείας



Προσέξτε τις ακόλουθες υποδείξεις, για να προστατεύσετε τον εαυτό σας και τους άλλους από πιθανούς κινδύνους.

- Στο **χώρο εργασίας** προσέχετε τους τοπικούς κανονισμούς πρόληψης ατυχημάτων και τις διατάξεις αφάλειας.
-  Μην αγγίζετε το τσιμέντο ή τις προσμίξεις, μην εισπνέετε (δημιουργία σκόνης) ή καταπίνετε. Κατά το γέμισμα ή το άδειασμα του τύμπανου ανάμιξης να φοράτε την ατομική ενδυμασία προστασίας (γάντια, προστατευτικά γυαλιά, μάσκα προστασίας έναντι σκόνης).
- Τοποθετείτε και δουλεύετε την μπετονιέρα μόνο πάνω σε σταθερό, επίπεδο (ασφαλές από τυχόν ανατροπή) **δάπεδο στήριξης**. 
- Διατηρείτε τη **θέση τοποθέτησης** ελεύθερη από τους κινδύνους σκοντάμματος.
- Πρέπει να φροντίζετε για ικανοποιητικές συνθήκες φωτισμού.
- Ο χειριστής είναι στον **χώρο εργασίας** υπεύθυνος για τα άλλα άτομα.
- Κρατάτε τα **παιδιά** μακριά από την μπετονιέρα.
- Νεαρά άτομα, κάτω των 16 ετών, δεν επιτρέπεται να χειρίζονται την μπετονιέρα.
- Χρησιμοποιείτε την μπετονιέρα μόνο για τις **εργασίες που αναφέρονται** κάτω από τη "Χρήση σύμφωνα με το σκοπό προορισμού".
- Μην μετατρέπεται τη **μηχανή** ή **μέρη** της μηχανής.
- Αντικαθιστάτε αμέσως τα τυχόν **ελαττώματικά** ή **χαλασμένα** μέρη στη μηχανή.
- **Θέση σε λειτουργία** της μπετονιέρας μόνο με πλήρεις και σωστές εγκαταστάσεις προστασίας.
- Μην απλώνετε τα χέρια σας μέσα στο κινούμενο τύμπανο μάλαξης (    περιστρεφόμενος μαλακτήρας). Κρατήστε επαρκή απόσταση ασφαλείας από τον μίκτη. Εμποδίστε την κάθε επαφή με περιστρεφόμενα ή με κινούμενα τμήματα μηχανής.
- **Γεμίζετε** και **αδειάζετε** το κινούμενο τύμπανο μάλαξης μόνο με τον κινητήρα σε λειτουργία.
- Προσέχετε την **κατεύθυνση περιστροφής** του τυμπάνου μάλαξης.
- Μην αλλάζετε τις στροφές της μηχανής, διότι αυτές ρυθμίζουν την ασφαλή μέγιστη ταχύτητα εργασίας και προστατεύουν τον κινητήρα από βλάβες λόγω υπερβολικής ταχύτητας.
- Μετακινείτε τις μπετονιέρες, που δεν προβλέπονται από τον κατασκευαστή για **ρυμούλκηση**, τραβώντας τις μόνο με το χέρι.
- **Τραβάτε οπωσδήποτε το ρευματολήπτη από την πρίζα του ρεύματος**, πριν από:  

 - την αλλαγή θέσης και τη μεταφορά
 - τις εργασίες καθαρισμού, συντήρησης και επισκευής
 - Ελέγχετε τα καλώδια για τυχόν μπέρδεμα ή ζημιά
 - Αλλάζετε τη λειτουργία του μηχανήματος από απορροφητήρα σε φυσητήρα

- Το αφήνετε χωρίς επίβλεψη (ακόμη και για μικρό χρονικό διάστημα)
- Ελέγξτε το μηχάνημα για πιθανές βλάβες.
 - Προτού προχωρήσετε στη χρήση του μηχανήματος, πρέπει να επιθεωρήσετε τον προστατευτικό εξοπλισμό και να βεβαιωθείτε ότι δουλεύει άριστα και με την προοριζόμενη λειτουργία.
 - Ελέγξτε αν τα κινούμενα τμήματα λειτουργούν άψογα και δεν μαγκώνουν ή αν υπάρχουν χαλασμένα τμήματα. Όλα τα εξαρτήματα πρέπει να είναι σωστά τοποθετημένα και να πληρούν όλες τις προδιαγραφές για να διασφαλιστεί η σωστή λειτουργία του μηχανήματος.
 - Προφυλακτήρες και εξαρτήματα που έχουν υποστεί ζημιά πρέπει να επισκευαστούν σωστά ή να αντικατασταθούν από αναγνωρισμένο, εξειδικευμένο συνεργείο, εκτός και αν αναφέρεται κάτι διαφορετικό στις οδηγίες χρήσης.
 - Οι ετικέτες ασφαλείας, οι οποίες έχουν υποστεί ζημιά ή είναι δυσανάγνωστες, θα πρέπει να αντικαθίστανται άμεσα.
- Να κλειδώνετε το μηχάνημα σε ένα ξηρό μέρος, μακριά από τα παιδιά, όταν δεν το χρησιμοποιείτε.





Μπετονιέρες με προστατευτική μόνωση (κατηγορία προστασίας II)

- **Θέση σε λειτουργία** της μπετονιέρας μόνο με πλήρης και καλά κλεισμένη επένδυση.
- **Η κατηγορία προστασίας II παραμένει σε ισχύ μόνο**, όταν κατά τις επισκευές χρησιμοποιείται το γνήσιο μονωτικό υλικό και οι αποστάσεις μόνωσης δεν ματαβάλλονται.



Ηλεκτρική ασφάλεια

Σε περίπτωση μη προσοχής υπάρχει θανάσιμος κίνδυνος!

- Κατασκευαστικός τύπος των αγωγών σύνδεσης κατά IEC 60245 με το χαρακτηρισμό H 07 RN-F ή ισοδύναμων τρόπων κατασκευής. Ελάχιστη διατομή σύρματος 3 x 1,5 mm² μέχρι το πολύ 25 m μήκος. Πάνω από 25m μήκος ελάχιστη διατομή σύρματος 3 x 2,5 mm².
- Χρησιμοποιείτε μόνο **καλώδια σύνδεσης** με μια στεγανή  διάταξη βυσμάτωσης με λαστιχένια επένδυση κατάλληλη για δύσκολες συνθήκες εργασίας .
- Οι λεπτές γραμμές σύνδεσης με μεγάλο μήκος έχουν αποτέλεσμα την πτώση τάσης. Ο κινητήρας δεν μπορεί να αποδώσει τη μέγιστη ισχύ του, με αποτέλεσμα τη μείωση της λειτουργικότητας.
- Όταν χρησιμοποιείτε στροφέιο καλωδίου ξετυλίξτε το καλώδιο ολοσχερώς.
- Μη χρησιμοποιείτε τις γραμμές σύνδεσης για εφαρμογές για τις οποίες δεν προορίζονται. Προστατέψτε το καλώδιο από ζέστη, λάδι και αιχμηρές άκρες. Μη χρησιμοποιείτε τη γραμμή σύνδεσης για να τραβήξετε το βύσμα από τη πρίζα.

- Εξέγγχετε τα **καλώδια σύνδεσης** πριν τη χρήση για τυχόν ελαττωματικά σημεία ή φθορές.
- Μη χρησιμοποιείτε ποτέ ελαττωματικά **καλώδια σύνδεσης**.
- Κατά το άπλωμα του **καλωδίου σύνδεσης** προσέχετε, ώστε το καλώδιο να μη συμπιεστεί ή διπλωθεί καθώς επίσης και η διάταξη βυσμάτων να μη βραχεί.
- Μη χρησιμοποιείτε καμία προσωρινή ηλεκτρική σύνδεση.
- Μη γεφυρώνεται ή μη θέτετε ποτές εκτός λειτουργίας τις **διατάξεις ασφαλείας**.
- Συνδέστε τη συσκευή μέσω διακόπτη προστασίας (ρελαί διαφυγής): 30 mA.



- ⚠ **Η ηλεκτρική σύνδεση** ή αντίστοιχα οι **επισκευές στην ηλεκτρική σύνδεση** πρέπει να εκτελούνται από έναν επαγγελματία ηλεκτρολόγο. Πρέπει δε να τηρούνται οι τοπικοί κανονισμοί, ιδιαίτερα αυτοί που έχουν σχέση με τα μέτρα ασφαλείας.
- ⚠ Οι **επισκευές στα ηλεκτρικά μέρη** της μηχανής πρέπει να εκτελούνται από τον κατασκευαστή ή αντίστοιχα από φίρμες που έχουν καθοριστεί από αυτόν.
- ⚠ Να χρησιμοποιείτε μόνο γνήσια ανταλλακτικά. Η χρήση άλλων ανταλλακτικών μπορεί να έχει αποτέλεσμα την πρόκληση ατυχημάτων για τον χρήστη. Ο κατασκευαστής δε φέρει καμία ευθύνη για τυχόν ζημιές ή τραυματισμούς που προκαλούνται από τέτοιες ενέργειες.

Θέση σε λειτουργία

- ⚠ Προσέχετε όλες τις υποδείξεις ασφαλείας.

✓ Τοποθέτηση της μηχανής:

- Τοποθετείτε και δουλεύετε την μπετονιέρα μόνο πάνω σε σταθερό, επίπεδο (ασφαλές από τυχόν ανατροπή) **δάπεδο στήριξης**.
- Αποφεύγετε **ένα βύθισμα** της μηχανής στο έδαφος.
 - ⚠ Προσέχετε τους τοπικούς κανονισμούς πρόληψης ατυχημάτων (κίνδυνος ανατροπής).
- Προσέχετε **κατά την τοποθέτηση** της μηχανής να εξασφαλίζεται ένα απρόσκοπτο άδειασμα του τυμπάνου μάλαξης.

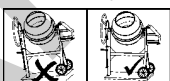

✓ Ενεργοποίηση και απενεργοποίηση

Βεβαιωθείτε,

- ότι υπάρχουν όλες οι εγκαταστάσεις προστασίας της μπετονιέρας και ότι βρίσκονται σωστά μονταρισμένες στη θέση τους,
- ότι έχουν τηρηθεί όλες οι υποδείξεις ασφαλείας.
- Ο διακόπτης ενεργοποίησης/απενεργοποίησης βρίσκεται κάτω από το κιβώτιο του κινητήρα. Ενεργοποιείτε και απενεργοποιείτε τον κινητήρα **μόνο με το διακόπτη**.
- Σε περίπτωση διακοπής του ρεύματος τίθεται η μηχανή **αυτόματα** εκτός λειτουργίας. Για τη θέση

της μηχανής ξανά σε λειτουργία ανοίξτε ξανά το διακόπτη.

ⓘ Προστασία του κινητήρα

Ο κινητήρας είναι εξοπλισμένος με ένα **θερμικό προστασίας**. Το θερμικό προστασίας θέτει σε περίπτωση υπερφόρτισης (υπερθέρμανσης) αυτόματα τον κινητήρα εκτός λειτουργίας. Η μηχανή μπορεί μετά από μια **χρονική διακοπή για ψύξη** να τεθεί ξανά σε λειτουργία.

ⓘ Μπετονιέρες με τριφασικό κινητήρα

Μετά την ενεργοποίηση της μηχανής πρέπει να ελεγχθεί η **κατεύθυνση περιστροφής** του τυμπάνου μάλαξης. Κοιτώντας προς το στόμιο του τυμπάνου πρέπει το τύμπανο μάλαξης να περιστρέφεται **προς τα αριστερά** (αντίθετα της κίνησης των δεικτών του ωρολογίου). (Προσέξτε το βέλος που βρίσκεται πάνω στο τύμπανο μάλαξης και δείχνει την κατεύθυνση περιστροφής). Όταν περιστρέφεται το τύμπανο ανάδευσης αντίθετα προς το βέλος που δείχνει την κατεύθυνση περιστροφής, μπορείτε να αλλάξετε την κατεύθυνση περιστροφής, περνώντας το τέλος ενός κατασαβιδιού μέσα στην προβλεπόμενη για τούτο σχισμή στο κολάρο του βύσματος και με ελαφρά πίεση, στρέφοντας αριστερά ή δεξιά, ρυθμίζετε τη σωστή κατεύθυνση περιστροφής.

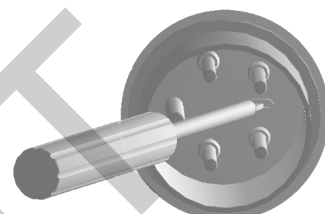

Η μάλαξη

ⓘ Θέση της μπετονιέρας:

Για την παραγωγή σκυροδέματος ή κονιάματος πρέπει το τύμπανο μάλαξης να βρίσκεται **μανδαλωμένο** σε μια ορισμένη θέση. Μόνο η σωστή θέση του τυμπάνου μάλαξης εξασφαλίζει τα καλύτερα αποτελέσματα και εγγυάται μια απρόσκοπτη πορεία εργασίας.

Μπετονιέρα με δίσκο ρύθμισης

Μοχλός αλλαγής θέσης Χειροτροχός

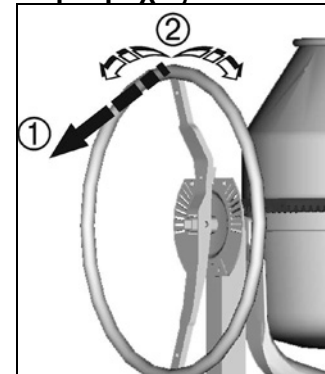
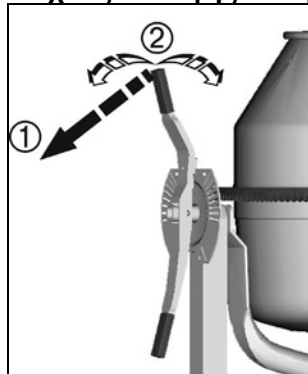

- ⚠ Κρατήστε καλά το **μοχλό** ή το **χειροτροχό αλλαγής θέσης**.

- 1 Λύστε τη διάταξη αλλαγής θέσης (περιστροφής) του τυμπάνου μάλαξης.

- 2 Περιστρέψτε το τύμπανο μάλαξης μέχρι την εγκοπή που αντιστοιχεί στο υλικό που προορίζεται για μάλαξη.

➔ Αφήστε τη διάταξη αλλαγής θέσης (περιστροφής) να ασφαλίσει.

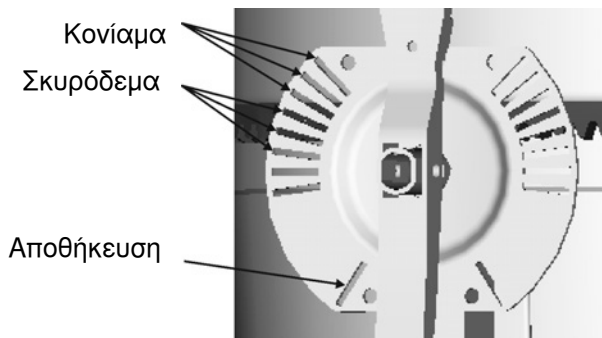

Μπετονιέρα με φρένο

⚠ Κρατήστε καλά το μοχλό ή το χειροτροχό.

1 Πατήστε το πετάλι του φρένου

2 Περιστρέψτε το τύμπανο μάλαξης μέχρι το μαρκάρισμα που αντιστοιχεί στο υλικό που προορίζεται για μάλαξη.

➔ Αφήστε ελεύθερο το πετάλι του φρένου.

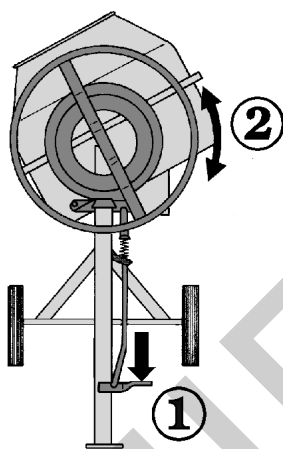

⚠ Επιπρόσθετες υποδείξεις ασφαλείας

- **Γέμισμα** και **άδειασμα** του τυμπάνου μάλαξης μόνο με τον κινητήρα σε λειτουργία.
- Ελέγξτε τη **σταθερότητα στήριξης** της μπετονιέρας.

➔ **Παραγωγή του υλικού μάλαξης:**

1. Βάλτε στο τύμπανο νερό και μερικές φτυαριές πρόσθετου υλικού (π.χ. άμμος, χαλίκι, ...).
2. Προσθέστε μερικές φτυαριές υλικού σύνδεσης (π.χ. τσιμέντο, ασβέστης, ...).
3. Επαναλάβετε το σημείο 1 και 2 μέχρις ότου επιτευχθεί η επιθυμητή αναλογία μείγματος.
4. Αφήστε το υλικό μάλαξης να αναμειχθεί καλά.

Για τη σύνθεση και την ποιότητα του υλικού μάλαξης ζητήστε τη γνώμη ενός ειδικού.

ΰδειασμα του τυμπάνου μάλαξης:

⚠ Κρατήστε καλά το μοχλό ή το χειροτροχό αλλαγής θέσης.

1. Απασφαλίστε τη διάταξη αλλαγής θέσης (περιστροφής) ή αντίστοιχα πατήστε το πετάλι του φρένου.
2. Ανατρέψτε σιγά-σιγά το τύμπανο μάλαξης.

Μεταφορά



Πριν από κάθε μεταφορά της συσκευής τραβάτε το ρευματολήπτη από την πρίζα του ρεύματος.

➔ Θέστε το στόμιο του τυμπάνου μάλαξης κατά τη μεταφορά και την αποθήκευση προς τα κάτω.

Αποθήκευση

ⓘ Για την επέκταση της διάρκειας ζωής της μπετονιέρας και για τη διατήρηση ενός απρόσκοπτου χειρισμού πρέπει, πριν από μια αποθήκευση μεγάλης χρονικής διάρκειας, να ψεκαστεί η διάταξη αλλαγής θέσης (περιστροφής) της μπετονιέρας καθώς επίσης μόνον ένα φιλικό προς το περιβάλλον λάδι ψεκασμού.

Καθαρισμός

⚠ Επιπρόσθετες υποδείξεις ασφαλείας



Πριν από κάθε καθαρισμό της συσκευής τραβάτε το ρευματολήπτη από την πρίζα του ρεύματος.

- Θέστε τη μηχανή εκτός λειτουργίας και τραβήξτε το ρευματολήπτη από την πρίζα του ρεύματος, όταν οι εργασίες του καθαρισμού απαιτούν μια κατευθείαν επαφή της μηχανής με τα χέρια (το ίδιο ισχύει και σε περίπτωση χρήσης βούρτσας, σπάτουλας, πατσαβούρας, κτλ.). Κατά τη διάρκεια αυτών των εργασιών καθαρισμού μη θέσετε τη μηχανή σε λειτουργία.
- Οι εγκαταστάσεις προστασίας που αφαιρέθηκαν για καθαρισμό πρέπει οπωσδήποτε να ξανατοποθετηθούν σωστά στη θέση τους.
- Μην ψεκάζετε κατευθείαν τον κινητήρα και το διακόπτη, καθώς επίσης τα στόμια προσαγωγής και απαγωγής του αέρα με **εκτοξευόμενο νερό**.

ⓘ **Υποδείξεις για τον καθαρισμό:**

- Πριν από ένα μεγάλο **διάλειμμα εργασίας** και μετά το τέλος της εργασίας καθαρίζετε την μπετονιέρα εσωτερικά και εξωτερικά.
- Μην κτυπάτε το τύμπανο μάλαξης με **σκληρά αντικείμενα** (σφυρί, φτυάρι κτλ.). Ένα κτυπημένο τύμπανο μάλαξης επηρεάζει αρνητικά τη διαδικασία της μάλαξης και εκτός αυτού καθαρίζεται πολύ δύσκολα.
- Για τον **καθαρισμό** του εσωτερικού του τυμπάνου μάλαξης αφήστε να γυρίσουν μερικές φτυαριές χαλίκι με νερό.
- Απομακρύνετε αμέσως τα **υπολείμματα σκυροδέματος και κονιάματος** από τα δόντια του κωνικού κινητήριου οδοντωτροχού και από τα τμήματα της οδοντωτής στεφάνης.

Συντήρηση

Η μπετονιέρα δε χρειάζεται σχεδόν καμία συντήρηση. Το τύμπανο μάλαξης και ο κινητήριος άξονας εδράζονται σε ρουλεμάν με λίπανση διαρκείας.

Μη λιπαίνετε ποτέ τον οδοντωτό δακτύλιο!

Για τη διατήρηση σε καλή κατάσταση και την αύξηση του χρόνου ζωής φροντίστε την μπετονιέρα όπως περιγράφηκε στο κεφάλαιο "Μεταφορά και αποθήκευση". Επιπρόσθετα πρέπει η μπετονιέρα να ελέγχεται τακτικά για τυχόν φθορές και λειτουργικά ελαττώματα. Αυτό ισχύει ιδιαίτερα για τα κινούμενα μέρη, τις κοχλιοσυνδέσεις, τις εγκαταστάσεις προστασίας και τα ηλεκτρικά δομικά στοιχεία της συσκευής.

Επισκευή



Πριν από κάθε επισκευή της συσκευής τραβάτε το ρευματολήπτη από την πρίζα του ρεύματος.

- Θέστε τη μηχανή εκτός λειτουργίας και τραβήξτε το **ρευματολήπτη** από την πρίζα του ρεύματος, όταν είναι απαραίτητες εργασίες επισκευής. Κατά τη διάρκεια της επισκευής μη θέσετε τη μηχανή σε λειτουργία.
- Οι **εγκαταστάσεις προστασίας** που αφαιρέθηκαν για επισκευή πρέπει οπωσδήποτε να ξανατοποθετηθούν σωστά στη θέση τους.
- Οι **επισκευές στα ηλεκτρικά μέρη** της μηχανής ή σε μέρη που βρίσκονται στο χώρο της ηλεκτρικής εγκατάστασης πρέπει να εκτελούνται από τον κατασκευαστή ή αντίστοιχα από φίρμες που έχουν καθοριστεί από αυτόν.
- Χρησιμοποιείτε μόνο **γνήσια ανταλλακτικά** και μην τα μετατρέπετε. Διαφορετικά δεν ισχύει καμία εγγύηση!
- Ρυθμίστε τον τζόγο του δοντιού (εφόσον είναι δυνατόν) ➔ βλέπε σελ. 113.

Βλάβες λειτουργίας

Βλάβη	Πιθανή αιτία	Αποκατάσταση
Ο κινητήρας δεν ξεκινά	⇒ Δεν υπάρχει τάση ρεύματος ⇒ Το καλώδιο σύνδεσης ελαττωματικό ⇒ Το θερμικό προστασίας έχει πέσει ➔ αιτία ενεργοποίησης: <ul style="list-style-type: none">- υπερφορτωμένος κινητήρας- ο κινητήρας δεν παίρνει αρκετό αέρα, επειδή τα στόμια παροχής και απαγωγής του αέρα είναι λερωμένα	⇒ Ελέγξτε την ασφάλεια ⇒ Αναθέστε τον έλεγχο ή την αντικατάσταση του καλωδίου (σε ειδικευμένο ηλεκτρολόγο) ⇒ Αφήστε τον κινητήρα να κρυώσει, εντοπίστε την πιθανή αιτία της ενεργοποίησης του θερμικού και αποκαταστήστε την
Ο κινητήρας βουίζει, αλλά δεν ξεκινά	⇒ Η οδοντωτή στεφάνη βρίσκεται μπλοκαρισμένη ⇒ Ο πυκνωτής είναι ελαττωματικός	⇒ Κλείστε το διακόπτη της μηχανής, τραβήξτε το ρευματολήπτη από την πρίζα και καθαρίστε τα τμήματα της οδοντωτής στεφάνης ή αντικαταστήστε τα ⇒ Στείλτε τη μηχανή για επισκευή στον κατασκευαστή ή σε μια από αυτόν εξουσιοδοτημένη φίρμα
Η συσκευή ξεκινά, αλλά με την παραμικρή φόρτιση μπλοκάρει και ενδεχομένως τίθεται αυτόματα εκτός λειτουργίας	⇒ Το καλώδιο επέκτασης είναι πολύ μακρύ ή έχει πολύ μικρή διατομή ⇒ Η πρίζα του ρεύματος είναι πολύ μακριά από την κεντρική παροχή και ο αγωγός σύνδεσης έχει πολύ μικρή διατομή	Το καλώδιο επέκτασης πρέπει να έχει το ελάχιστο μια διατομή από 1,5 mm ² σε μέγιστο μήκος 25 m. Σε περίπτωση καλωδίων με μεγαλύτερο μήκος η ελάχιστη διατομή ανέρχεται στα 2,5 mm ²

Εγγύηση

Παρακαλούμε, προσέξτε την συνημμένη δήλωση εγγύησης.

Ön ennek a betonkeverőnek a megvásárlásával egy kiváló minőségű, kiforrott és nagyteljesítményű készülékre tett szert.

Őrizze meg a használati utasítást későbbi felhasználás céljából.



Mielőtt a készüléket üzembe helyezné, el kell olvasnia ezt a használati utasítást és valamennyi ismertetett tudnivalót be kell tartania és meg kell értenie.

Tartalom

A szimbólumok jelentése	1
Jelzések kezelési utasítás	51
Rendeltetésszerű alkalmazás	51
Fennmaradó kockázatok	51
Üzemidők	51
Biztonsági előírások	51
Üzembe helyezés	52
A keverés	53
Szállítás	53
Tárolás	53
Tisztítás	54
Karbantartás	54
Javítás	54
Üzemzavarok	54
Jótállás	54
Műszaki adatok	114
Pótalkatrészek	116

Jelzések kezelési utasítás



Fenyegető veszély vagy veszélyes helyzet. Jelen utasítások figyelmen kívül hagyása sérüléseket vonhat maga után, illetve dologi károkhoz vezethet.



Szakszerű alkalmazásra vonatkozó fontos utasítások. Jelen utasítások figyelmen kívül hagyása zavarokhoz vezethet.



Alkalmazói utasítások. Eme utasítások segítséget nyújtanak a funkciók optimális kihasználásához.



Szerelés, kezelés és karbantartás. Itt pontosan elmagyarázzuk Önnek, hogy mit kell tennie.

Rendeltetésszerű alkalmazás

- A betonkeverő mind ház, mind foglalkozásbeli munkákkal alkalmazható beton és habarcs keverésére.
- A rendeltetésszerű alkalmazáshoz hozzátartozik a gyártó által előírt üzemeltetési, karbantartási és javítási feltételek betartása és az utasításban foglalt biztonsági előírások betartása is.
-  Minden ezt meghaladó használat, különösen pedig éghető vagy robbanóképes anyagok (tűz- és robbanásveszély) keverése és az élelmiszer-feldolgozásban történő alkalmazás nem rendeltetés-szerűnek minősül. Az ezekből eredő mindennemű károkért a gyártó felelősséget nem vállal a kockázatot kizárólag a használó viseli.
- A gépet szecskázógép önkényes megváltoztatása az abból eredő bármilyen kárra kizárja a vállalt gyári szavatosságot.

- A gépet csak olyan személy szerelheti, használhatja és tarthatja karban, akit azzal megbíztak, és akit a lehetséges veszélyekről tájékoztattak. Karbantartást csak gyárunk, vagy az általunk megnevezett vevőszolgálati műhely végezhet.

Fennmaradó kockázatok

Rendeltetésszerű alkalmazás mellett is, valamennyi idevonatkozó biztonsági rendelkezés betartása ellenére az alkalmazási célnak megfelelő konstrukcióból adódóan előadódhatnak még fennmaradó kockázatok.

A fennmaradó kockázatok a minimálisra csökkenthetők, ha betartja a használati utasítást, a „biztonsági előírások”-at és a „rendeltetés-szerű alkalmazás”-t.

Mindezek figyelembe vétele és a kellő óvatosság segít a balesetek és sérülések megelőzésében.

- A járó keverődobba való benyúláskor fennáll az ujjak és a kezek sérülésének a veszélye. A forgó keverőkarok által történő elkapás vagy felcsavarás veszélye elleni védőberendezés a gyakorlatban nem használható (lásd EN 12151).
- A nem a rendeltetésnek megfelelő csatlakozó vezeték használata révén áram általi veszélyeztetettség.
- Feszültség alatt álló részek megérintése nyitott állapotban lévő villamos alkatrészeknél.

Ezekon kívül is fennállhatnak valamennyi megtett intézkedés ellenére nem nyilvánvaló fennmaradó kockázatok.

Üzemidők

Kérjük, vegye figyelembe a regionális előírásokat.

Biztonsági utasítások



Tartsa be az alábbi előírásokat, hogy megvédje önmagát és másokat az esetleges veszélyektől és sérülésektől.

- A **munkaterületen** be kell tartani a helyi baleset-védelmi előírásokat és biztonsági rendelkezéseket.
-  A cementet illetve az adalékokat ne érintsük meg, ne lélegezzük be (porképződés) és ne vegyük be. A keverődob töltése és ürítése során viseljünk személyes védőfelszerelést (kesztyű, védőszemüveg, porvédő maszk).
- A betonkeverőt csak szilárd, sík (nem billenés-veszélyes) **alpra** állítsa fel és működtesse.
- Az **álláshelyet** tartsa szabadon a botlást okozó veszélyforrásoktól.
- Gondoskodjon a kellő **megvilágításról**.
- A kezelő személy a **munkaterületen** felelősséggel tartozik harmadik személlyel szemben.
- Gyermekek** tartsa távol a betonkeverőtől.
- 16 éves kor alatti **fiatalkorúak** nem kezelhetik a betonkeverőt.
- A keverőt kizárólag a „Rendeltetés-szerű alkalmazás”-ban **felsorolt munkákra** szabad használni.
- A **gépet** vagy a gépen lévő **alkatrészeket** ne alakítsa át.
- A gép **hibás** ill. **sérült alkatrészeit** haladéktalanul cserélje ki.

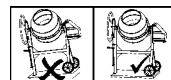

- A keverőt csak teljes és ép védelmi berendezésekkel szabad **üzembe helyezni**.
- Ne nyúljon bele a **forgó keverődobba** ( forgó üzemű keverőgép). Tartson elegendő biztonsági távolságot a keverőgéptől. Kerüljön mindennemű érintkezést a gép forgásban vagy mozgásban lévő alkatrészeivel.
- A keverődobot csak járó motorral szabad **tölteni és üríteni**.
- Ügyeljen a keverődob **forgásirányára**.
- Ne módosítsa a motor fordulatszámát, mert az szabályozza a legnagyobb biztonságos munkasebességet, valamint óvja a motort és az összes forgó alkatrészt a túlzott sebesség következtében fellépő károsodástól.
- Az olyan betonkeverőket, amelyeket a gyártó nem **utánfutó üzemre** tervezett, csak kézzel szabad vonatni.
- A hálózati **csatlakozót** feltétlenül ki kell húzni:
 - áthelyezés és szállítás,
 - tisztítás, karbantartási és javítási munkák,
 - karbantartási és tisztítási munkák
 - a csatlakozó vezetékek ellenőrzése, hogy nincsenek-e összegabalyodva vagy megsérülve
 - a gép elhagyása (rövid megszakítások esetén is)
- Ellenőrizze a gépet esetleges **sérülésekre**:
 - A készülék további használata előtt a **védőberendezéseket** alaposan meg kell vizsgálni kifogástalan és rendeltetészerű működés szempontjából.
 - Ellenőrizze, hogy a **mozgó alkatrészek** működése kifogástalan-e, vagy nincs-e valamelyik alkatrész megsérülve. Az összes alkatrésznek helyesen kell felszerelve lennie és minden feltételt teljesítenie kell a fűrészfogástalan működése érdekében.
 - **Sérült védőberendezéseket** és alkatrészeket elismert szakszerviz által szakszerűen meg kell javíttatni, vagy ki kell cseréltetni, amennyiben a használati utasításban egyéb adat nem szerepel.
 - A sérült vagy olvashatatlan **biztonsági feliratok** haladéktalanul **kicserélendők**.
- A **használaton kívüli gépeket** száraz, lezárt helyiségben tárolja, ahol ahhoz gyermekek hozzá nem férhetnek.





Védőszigetelés betonkeverők (II. védelmi osztály)

- Csak teljes és szilárdan zárt burkolattal szabad **üzembe helyezni**.
- **A II. védelmi osztály csak akkor marad fenn**, ha javításnál eredeti szigetelőanyagokat használnak és a szigetelési méreteket nem módosítják.

Villamos biztonság

Figyelmen kívül hagyás esetén életveszély áll fenn!

- A **csatlakozó vezetékek** kivitelezése IEC 60245 szerint H 07 RN-F jelzéssel vagy ezzel azonos értékű típusok. Érkérsztmetszet legalább 3 x 1,5 mm² - től max. 25 m hosszban. 25 m hosszúság felett az érkerésztmetszet legalább 2,5 mm².
- Kizárólag nehéz körülményekre alkalmas **csatlakozó vezetéket** használjon freccsenő víz ellen védett gumi csatlakozó szerkezettel.

- A hosszú és vékony csatlakozóvezetékek feszültségcsökkenéshez vezetnek. Ilyenkor a motor nem éri el a maximális teljesítményt, a berendezés pedig ugyancsak nem működik kielégítően.
- Kábeldob használata esetén csavarja le teljesen a kábelt.
- Ne használja a csatlakozó vezetékeket rendeltetésüktől eltérően. A kábelt védje a hőségtől, olajtól és éles szélű tárgyaktól. Ne a csatlakozó vezetéknél fogva húzza ki a dugót a csatlakozóaljzatból.
- **A csatlakozó vezetéket** használat előtt sérült helyek és elöregedés szempontjából ellenőrizze.
- Soha ne alkalmazzon sérült **csatlakozó vezetéket**.
- **A csatlakozó vezeték** fektetésénél ügyeljen arra, hogy az ne nyomódjon össze, ne legyen megtörve és a dugós csatlakozás ne legyen vizes.
- Ne alkalmazzon ideiglenes **villamos csatlakozásokat**.
- **A védőberendezéseket** soha ne hidalja át vagy ne helyezze üzemen kívül.
- A készülék csatlakoztatásához használjon   30 mA-es hibaáram-védőkapcsolót.

 **A villamos bekötést ill. a villamos csatlakozáson** javításokat engedéllyel rendelkező villamos szakembernek kell végezni, ennek során a helyi előírásokat, különösképpen a védelmi intézkedések vonatkozásában be kell tartani.



 A gép **villamos részeinek javítását** a gyártónak ill. az általa kijelölt cégnek kell elvégezni.

 Csak eredeti pótalkatrészeket alkalmazzon. **Egyéb pótalkatrészek** és egyéb tartozékok **használata** a kezelő balesetéhez vezethet. Ebből eredő károk tekintetében a gyártó felelősséget nem vállal.

Üzembe helyezés

 **Valamennyi biztonsági előírás betartandó.**

A gép felállítása:

- A betonkeverőt csak szilárd, sík (nem billenés-veszélyes) **alpra** állítsa fel és működtesse.  
- Kerülni kell a gépnek a talajba való **besüllyedését**.
 Tartsa be a balesetvédelmi előírásokat (felbillenés veszélye).
- A gép **felállításakor** tartsa szem előtt, hogy a keverődob akadálymentes ürítése biztosítható legyen.

Be- és kikapcsolás

Győződjön meg arról,

- hogy meg van-e a keverő valamennyi védőfelszerelése és azok előírászerűen vannak-e felszerelve,
- hogy valamennyi biztonsági előírás be van-e tartva.
- A be- és kikapcsoló a motorház alatt található. A motort **csak a kapcsolóval** kapcsolja be és ki.
- Áramkimaradás esetén a gép **automatikusan** kikapcsol. Újbóli bekapcsoláshoz a kapcsolót ismételtlen működtetni kell.

i Motorvédelem

A motor **hőmérséklet-ellenőrző** műszerrel van felszerelve. A hőmérséklet-ellenőrző túlterhelés (túlmelegedés) esetén önállóan lekapcsolja a motort. A gép a **lehűlési szünet** után újból bekapcsolható.

i Betonkeverő háromfázisú motorral

A gép bekapcsolása után ellenőrizni kell a keverődob **forgásirányát**. A keverődob nyílásába benézve a keverődobnak **balra** (az óramutató járásával ellentétes irányban) kell forognia. (Ügyeljen a keverődobon lévő forgásirány-mutató nyílra). Ha a keverődob a forgásirány-mutató nyíllal szemben forog, megváltoztathatjuk a fűrészlap forgási irányát, ha egy csavarhúzóval az erre a célra a dugaszban kialakított nyílásba vezetünk és enyhe nyomás alatt jobbra vagy balra forgatással a helyes forgási irányt beállítjuk.

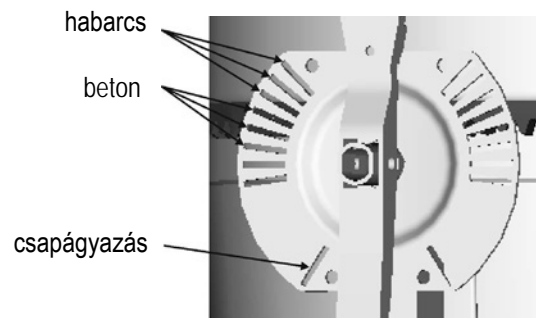
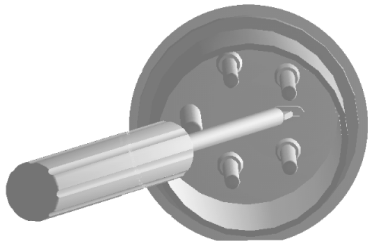

A keverés

i A keverő beállítása

A beton vagy a habarcs készítéséhez a keverődobot megfelelő keverőállásban kell rögzíteni. Csak a megfelelő keverő-beállítás biztosítja a legjobb keverési eredményt és szavatolja a zavarmentes munkamenetet.

Betonkeverő beállító tárcsával

Beállító kar

Kézi kerék

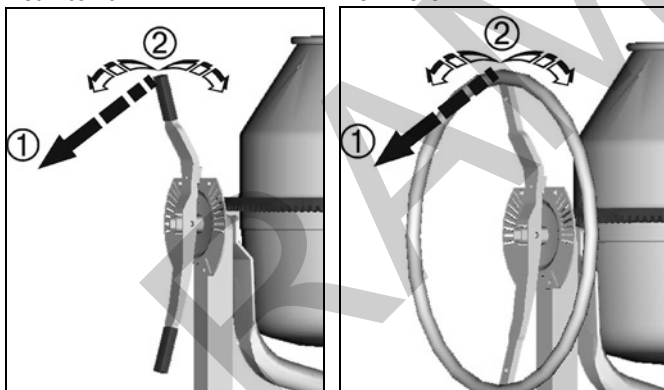

! Billentéskor a beállító kart ill. a kézi kereket jó erősen tartsa.

- 1 Oldja a billentő szerkezetet
- 2 Billentse a keverődobot a kevert anyagnak megfelelő vájatig
➔ hagyja beugrani a billentő szerkezetet.

Betonkeverő fékszerkezettel

! Billentéskor a kézi kereket jó erősen tartsa.

- 1 Lépjen rá a fékpedálra.
- 2 Billentse a keverődobot a kevert anyagnak megfelelő jelig
➔ engedje fel a fékpedált.

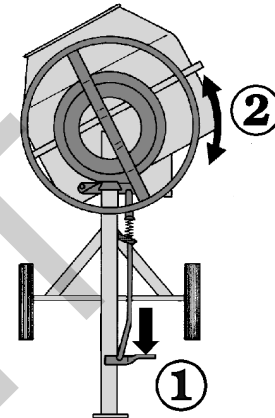

! Kiegészítő biztonsági előírások

- A keverődobot csak járó motorral szabad **tölteni** és **üríteni**.
- Ellenőrizze a keverő **stabilitását**.

i A kevert anyag elkészítése:

1. Töltsön be vizet és néhány lapát adalékanyagot (homokot, kavicsot,...).
2. Adjon hozzá néhány lapát kötőanyagot (cement, mész,...).
3. Az 1. és a 2. pontot mindaddig ismétlje meg, amíg a szükséges keverési arányt el nem érte.
4. Hagyja az anyagot jól átkeverődni.

A kevert anyag összetételére és minőségére vonatkozóan kérje szakember tanácsát.

A keverődob üritése:

! A beállító kart ill. a kézi kereket tartsa jó erősen!

1. Oldja a billentő szerkezetet ill. működtesse a fékpedált.
2. Lassan billentse a keverődobot.

Szállítás



Minden szállítás előtt húzza ki a hálózati csatlakozót.

i A keverődob nyílását **szállításnál** vagy **tároláskor** állítsa lefelé.

Tárolás

i A betonkeverő élettartamának meghosszabbítása és a kifogástalan kezelés megtartása érdekében hosszabb tárolás előtt a billentő szerkezetet környezetbarát olajjal szóró permetezéssel le kell kezelni.

Tisztítás

Kiegészítő biztonsági előírások



Minden tisztítás előtt húzza ki a hálózati csatlakozót.

- Kapcsolja ki a gépet és húzza ki a hálózati csatlakozót minden esetben, amikor a tisztítási munkák a gép kézzel történő közvetlen érintését teszik szükségessé (kefével, kaparóvassal, ronggyal stb. is). Ezen tisztítási munkák alatt ne helyezze üzembe a gépet.
- A tisztítás miatt eltávolított védőberendezéseket feltétlenül újból szabályszerűen vissza kell szerelni.
- A motort és a kapcsolót, továbbá a motorház be- és kivezető szellőzőnyílásait ne fröcskölje le közvetlenül **víz sugárral**.

Tudnivalók a tisztításhoz:

- Hosszabb **munkamegszakítás** előtt és a napi munka befejezése után a betonkeverőt belülről és kívülről meg kell tisztítani.
- Ne ütögesse a keverődobot **kemény tárgyakkal** (kalapáccsal, lapáttal stb.). Egy horpadt keverődob kedvezőtlenül befolyásolja a keverési folyamatot és ráadásul nehezen tisztítható.
- A dob belsejének **megtisztítására** forgasson meg néhány lapát kavicsot vízzel.
- A meghajtó fogaskúpkerék és a fogaskoszorú-ívek fogairól a **beton- és habarcsmaradványokat** azonnal távolítsa el.

Karbantartás

A betonkeverő messzemenőig karbantartás-mentes.

A keverődob és a meghajtó tengely golyóscsapágyazásúak, tartós zsírzással ellátva.

Fogaskoszorút soha ne zsirozni.

A keverőt használati értékének megtartása és hosszú élettartama céljából a „Szállítás és tárolás” alatt leírtak szerint kezelje. Ezen felül a betonkeverőt rendszeres időközönként ellenőrizni kell kopás és működésbeli hiányosságok szempontjából. Ez különösen a mozgó részekre, a csavarkötésekre, a védőberendezésekre és a villamos alkatrészekre vonatkozik.

Javítás



Minden javítás előtt húzza ki a hálózati csatlakozót.

- Kapcsolja ki a gépet és húzza ki a **hálózati csatlakozót**, ha javítási munkák válnak szükségessé. A javítás alatt a gépet ne helyezze üzembe.
- A javítás miatt eltávolított **védőberendezéseket** feltétlenül újból szabályszerűen vissza kell szerelni.
- A gép **villamos részein** vagy azokon a részein, amelyek a villamos beépítési térrel vannak kapcsolatban, javításokat csak a gyártó ill. az általa kijelölt cégek végezhetnek.
- Csak **eredeti pótalkatrészeket** használjon fel és ezeket ne módosítsa. Ellenkező esetben megszűnik a szavatosság.
- Holtjáték beállítása (ha lehetséges) ➔ lásd 113. oldal.

Üzemzavarok

Zavar	Lehetséges ok	Elhárítás
A motor nem indul	⇒ nincs hálózati feszültség ⇒ csatlakozókábel hibás ⇒ hőmérséklet-ellenőrzőműszer kioldott ➔ kioldás oka: - motor túl van terhelve - motor nem kap elég levegőt, mert a be- és kivezető szellőzőnyílások elszennyeződtek	⇒ biztosítékok ellenőrzése ⇒ ellenőrzítés ill. cseréje (villamos szakember) ⇒ hagyja a motort lehűlni és a kioldás lehetséges okát keresse meg és küszöbölje ki
A motor zúg, de nem indul	⇒ a fogaskoszorú szorul ⇒ a kondenzátor hibás	⇒ kapcsolja ki a gépet, húzza ki a csatlakozót és tisztítsa meg ill. cserélje ki a fogaskoszorú-íveket ⇒ a gépet javítás céljából küldje a gyártóhoz ill. az általa kijelölt céghez
A készülék indul, de kis terhelésnél is leáll, esetleg automatikusan leold	⇒ túl hosszú toldó kábel vagy túl kicsi keresztmetszet ⇒ dugaszolóaljzat túl messze van a főcsatlakozástól és a csatlakozó vezeték keresztmetszete túl kicsi	legalább 1,5 mm ² toldókábel-keresztmetszet max. 25 m hossz esetén, hosszabb kábelnél legalább 2,5 mm ²

Jótállás

Kérjük a mellékelt garancianyilatkozat figyelembe vételét.

Sa kupovinom ove betonske mješalice ste stekli vrlo vrijedan, savršen i snažan stroj.

Sačuvajte uputu za poslugu za kasniju upotrebu.







Prije nego pustite stroj u pogon, morate pročitati ovu uputu za poslugu, razumjeti i pripaziti na sva dostavljena uputstva.

Sadržaj

Značenje simbola	1
Simboli upute za uporabu	55
Određena upotreba	55
Ostali rizici	55
Vrijeme pogona	55
Upute sigurnosti	55
Puštanje u pogon	56
Mješanje	57
Transport	57
Smještaj	57
Čišćenje	57
Servis	58
Popravke	58
Pogonske smetnje	58
Garancija	58
Tehnički podatci	114
Rezervni dijelovi	116

Simboli uputa za uporabu

-  **Prijeteća opasnost ili opasne situacije.** Nepoštivanje ovih uputa može dovesti do ozljede ili oštećenja predmeta.
-  **Važne upute za ispravno rukovanje.** Nepoštivanje ovih uputa može dovesti do smetnji.
-  **Upute za korisnika.** Ove upute Vam pomažu da optimalno koristite sve funkcije.
-  **Montaža, posluživanje i održavanje.** Ovdje će Vam se točno objasniti što morate raditi.

Određena upotreba

- Betonska mješalice se može upotrebiti kod laičkih i kod profesionalnih poslova za mješanje betona i žbuke.
- Određenoj upotrebi pripada pridržavati se predpisa proizvođača gledajući na uslove pogona, servisa i popravka kao i pridržavanja uputa sigurnosti koje su navedene u uputi.
-  Svaka upotreba koje nije smijerna sa određenom upotrebom, pogotovo mješanje eksplozivnih smijesa (opasnost požara i eksplozije) i upotreba na području životnih namjerna važi kao neshodna određenoj upotrebi. Za bilo koju štetu koja rezultira iz gore navedenog, proizvođač ne snosi nikakvu odgovornost. → **Rizik snosi korisnik sam.**
- Samovoljne promjene na stroju isključuju odgovornost proizvođača za štete bilo koje vrste koje nastanu usljed toga.
- Uređaj mogu za uporabu pripremati, upotrebljavati i održavati samo osobe koje su za to osposobljene i koje su upoznate s opasnostima te vrste. Popravke smijemo vršiti samo mi odnosno od nas ovlaštena servisna mjesta.

Ostali rizici

I kod određene upotrebe može doći do ostalih rizika uprkos pridržavanja se svih odredbi sigurnosti na osnovu konstrukcije namjenjene imenovanoj svrhi.

Ostatak rizika se može minimirati, ukoliko se pripazi na uputu za upotrebu, „upute sigurnosti“ i na određenu upotrebu.

Pažljivost i oprez smanjuju rizik ozljeda osoba i oštećenja.

- Opasnost od ozljede prstiju i ruku ako zahvatate rukom u bubanj za mješanje koji se okreće. Zaštita protiv opasnosti obuzimanjem ili umotavanja sa obkoljavajućom rešetkom nije upotrebljiva (pogledaj EN 12151).
- Opasnost od strane struje, kad se ne upotrebljava ispravne spojeve.
- Doticaj djelova pod naponom kod otkrivenih električnih djelova.

Nadalje može doći do rizika uprkos svih već stvorenih privremenih mjera.



Vrijeme pogona

Molimo Vas da obratite pažnju na regionalne propise.

Upustva sigurnosti



Pripazite na sledeća upustva, kako bi mogli sebe i druge po-poštediti eventualnim opasnostima odnosno povreda.

- Paziti na **radnom mjestu** na mjestna pravila za sprečavanje povreda kao i odredba sigurnosti.
-  Cement ili dodatke ne dirati, udahnuti (razvoj prašine) ili uzeti k sebi. Kod punjenja i pražnjenja bubnja za mješanje nositi osobnu zaštitnu odjeću (rukavice, zaštitne naočale, masku za zaštitu od prašine).
- Mješalicu postaviti i koristiti samo na tvrdoj, ravnoj **podlogi** (sigurno da se ne može prevrnuti).
- Stajalište očistiti od spoticajnih predmeta.
- Mora se obezbediti dovolno **svjetla**.
- Posluživač je na **radnom mjestu** odgovoran napram trećih osoba.
- Odstraniti **djecu** od mješalice.
- Omladinci** ispod 16 godine nesmeju posluživati betonsku mješalicu.
- Posluživati se mješalicom samo za donje navedene **poslove** „određene upotrebe „.
- Nemojte promjeniti stroj ili djelove stroja.
- Defektne** odnosno **pokvarene djelove** stroja neposredno promjeniti.
- Mješalicu **pustiti u pogon** samo sa potpunim i neoštećenim sigurnosnim uređenjem.
- Nemojte poseći u **okretajući se bubanj za mješanje** ( rotirajuća sprava za mješanje). Pridržavajte se dovoljnog sigurnosnog razmaka do mješalice. Spriječite svaki kontakt s dijelovima stroja koji se okreću ili su u pokretu.
- Samo kod uključenog motora **puniti** i **prazniti** bubanj za mješanje.
- Paziti na **pravac okretanja**.

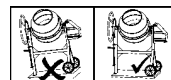

- Nemojte mijenjati broj okretaja, jer on regulira sigurnu maksimalnu radnu brzinu i štiti motor i sve dijelove koji se okreću od oštećenja usljed pretjerane brzine.
- Mješalice koje nisu namjenjene od strane proizvođača za **priklopljavanje** se voze samo na ruke.
- **Bezuvjetno isključenje zatikača** prije
 - premještanja i transporta
 - čišćenja, servisiranja i radova popravke
 - uklanjanja smetnji
 - provjeravanja priključnih vodova jesu li zapetljani ili oštećeni
 - napuštanja (i kod kratkih prekida rada)
- Pregledajte ima li na stroju mogućih oštećenja:
 - Prije dalje upotrebe uređaja sigurnosni uređaji moraju se brižljivo prekontrolirati na njihovu ispravnu i svrsishodnu funkciju.
 - Provjerite funkcioniraju li pokretni dijelovi besprijekorno i nisu li zaglavljani ili oštećeni. Svi dijelovi moraju biti pravilno montirani i ispunjavati sve uvjete da bi osigurali besprijekorni rad pile.
 - Oštećene sigurnosne naprave i dijelove mora primjereno popraviti ili zamijeniti ovlaštena stručna radionica, ukoliko ništa drugo nije navedeno u uputama za uporabu.
 - Oštećene ili nečitljive sigurnosne naljepnice potrebno je zamijeniti.
- Čuvajte nekorištene strojeve na suhom, zaključanom mjestu izvan dohvata djece.



! Zaštitno izolirana betonska mješalica (zaštitna klasa II)

- Puštanje u pogon samo sa potpunim i zatvorenim okriljem.
- **Zaštitna klasa II ostaje samo ukoliko** prilikom popravki se upotrijebe originalni materijali i ukoliko se ne promijene izolacijsko odstojanje.

! Električna sigurnost

Kod nepažnje postoji životna opasnost!

- Izvedba **priključka** na osnovu IEC 60245 sa znakom H 07 RN-F ili jednakovrijednih izvedbi. Pre-sjek žice 3 x 1,5 mm² kod maksimalne dužine od 25 m. Preko 25 m dužine mora biti presjek žice najmanje 2,5 mm².
- Upotrebljavati **priključke** koji su zaštićeni protiv vodnog prskanja gumnom napravom za **!** otežane okolnosti **⚡**.
- Dugi i tanki priključni vodovi uzrokuju pad napona. Motor više ne dostiže maksimalnu snagu, a funkcija uređaja je smanjena.
- Kod korištenja bubnja za namatanje kabela, odmotajte kabel u potpunosti.
- Priključne vodove nemojte koristiti za svrhe, za koje nisu namijenjeni. Štitite kabel od vrućine, ulja i oštih rubova. Priključni vod nemojte koristiti za izvlačenje utikača iz utičnice.
- Prije upotrebe pregledati **priključke** na pokvarena ili zastarjela mjesta.
- **Nikada** nemojte upotrijebiti pokvarene **priključke**.
- Kod postavljanja **priključka** pripaziti, da nisu zgužvani, savijeni i da zatikač nije mokar.
- Nemojte se služiti provizornim **električnim priključcima**.
- Nikada premostiti ili isključiti sigurnosnu uređenje.

- Uređaj priključite samo preko strujne zaštitne sklopke: 30 mA.



- !** **Električni priključak** odnosno **popravke kod električnog priključka** se vrše od strane koncesioniranega električnoga stručnjaka. Pri tome se mora paziti na mjestna pravila pogotovo obzirom na zaštite mjere.
- !** **Popravke na električnim djelovima** stroja se vrše od strane proizvođača odnosno od njegove strane poimenovanih tvrtki.
- !** Koristite samo originalne dijelove. Upotrebom drugih rezervnih dijelova može doći do nezgoda za korisnika. Za štete koje proiziađu iz toga proizvođač ne jamči.

Puštanje u pogon

- !** Paziti na sva uputstva sigurnosti.

✓ Postavljanje stroja:

- Mješalicu postaviti i koristiti samo na tvrdoj, ravnoj **podlogi** (sigurno da se ne može prevrnuti).
- Sprečiti da stroj ne propadne u zemlju.
- !** Paziti na pravila za sprečavanje nesreća (opasnost prevrata).
- Pripazite kod **postavljanja stroja**, da je ispražnjavanje bubnja za mješanje neometano.

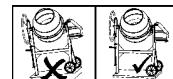

✓ Priključivanje i isključivanje

Uvjerite se,

- da su sve sprave sigurnosti mješalice na svome mjestu i da su pravilno montirane,
- da se pripazi na sve upute sigurnosti.
- Prekidač isključivanja i priključivanja se nalazi ispod motornog okrilja. Motor priključiti i isključiti **samo sa prekidačem**.
- Kad nestane struja se stroj **automatsko** isključi. Ponovno priključenje se vrši prekidačem.

i Zaštita motora

Motor je opremljen sa **temperaturnim osiguračem**. Temperaturni osigurač izključuje motor kod preobтереćenja (pregrijavanja). Stroj se ponovo može priključiti nakon jedne pauze hlađenja.

i Betonske mješalicesa motorom na trofaznu izmjeničnu struju

Nakon priključenja stroja se mora preispitati **smjer okretanja** bubnja za mješanje. Gledajući u otvor bubnja se imenovani mora okretati **na levo** (suprotno od sata).

(Paziti na strijelicu za pravac okretanja koja se nalazi na bubnju za mješanje). Ako se bubanj za mješanje okreće u suprotnom pravcu strijelice, Vi možete promijeniti smjer obrtanja, tako što Vi uvedete jedan odvrtlač i laganim pritiskom okretanja u lijevo ili desno podesite pravilan smjer obrtanja.

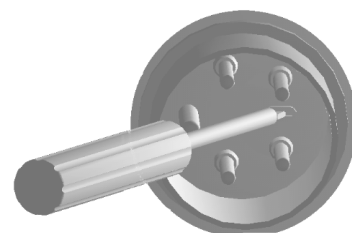

Mješanje

❗ Položaj mješanja

Za mješanje betona i žbuke mora se postaviti bubanj za mješanje u određeni položaj. Samo pravilni položaj mješanja osigurava dobre rezultate i garantira bezpogrešni tok rada .

Betonska mješalica sa kolutom za podešavanje

Kolut za podešavanje

Ručni točak

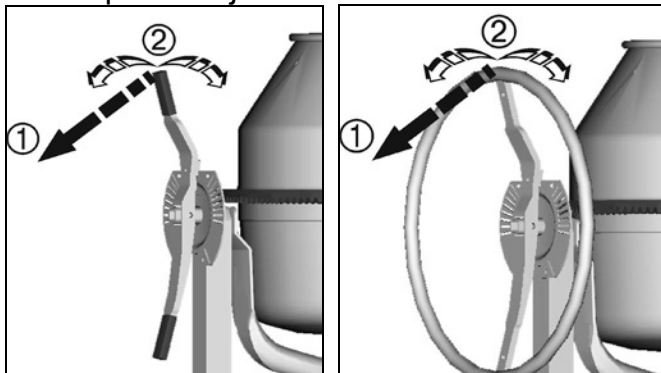

❗ Polugu za podešavanje odnosno kolut za podešavanje kod okretanja čvrsto držati u rukama.

- 1 Popustite spravu za okretanje.
- 2 Okrenite bubanj za mješanje toliko koliko Vam je potrebno da se izmješano isprazni.
➔ Spravu za okretanje zakočiti.

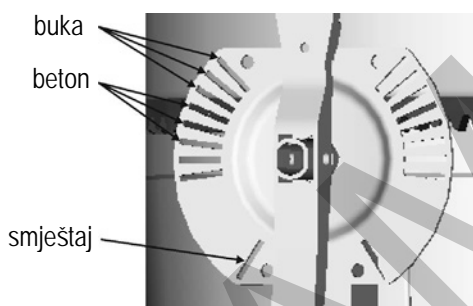

Betonska mješalica sa kočnicom

❗ Ručni točak kod okretanja čvrsto držati u rukama.

- 1 Pritisnite na kočnicu
- 1 Okrenite bubanj za mješanje sve do odgovarajućeg znaka za mješanje koji Vam odgovara.
➔ Opustiti papučicu kočnice

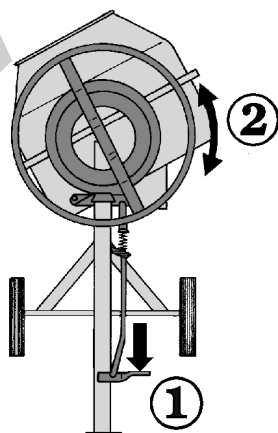

❗ Dodatne upute sigurnosti

- Punite i praznite bubanj za mješanje samo kod rotirajućeg motora.
- Preispitajte **stabilnost** mješalice.

👉 Napraviti smjesu

1. Napuniti sa vodom i sa nekoliko lopata dodatnog materijala (pjesak, šljunak,...).
2. Nadodati nekoliko lopata vezajućeg materijala (cement, kreč, ...).
3. Točku 1 in 2 toliko dugo ponavljati dok se ne postigne odgovarajuća mješavina.
4. Pustiti da se promješa.

Za sastav i mješavinu potražite savjet kod stručnjaka.

Ispražnjavanje bubnja za mješanje

❗ Dršku za okretanje odnosno ručni točak čvrsto držati u rukama.

1. Spravu za okretanje odkračunati odnosno pritisnuti na kočnicu.
2. Bubanj za mješanje polako okrenuti.

Transport



Zatikač izvaditi prije svakog transporta.

👉 Postavite otvorenje bubnja za mješanje kod svakog transportiranja i smještaj na dole.

Smještaj

❗ Kako bi se produžio životni vijek jedne betonske mješalice i njezinog bezprijekornog upravljanja poslije dužeg smještaja se mora namazati spravu za okretanje okolinu pod-nosivim uljem.

Čišćenje

❗ Dodatna uputva sigurnosti.



Prije svakog čišćenja izvaditi zatikač.

- Isključiti stroj i izvući **zatikač** kad se direktno polaže ruka na stroj (i kad se to radi četkom, strugalom ili krpom itd.). Za vrijeme ovih radova čišćenja stroj ne sme biti u pogonu.
- **Zaštitni uređaj** koji je bio skinut za vrijeme čišćenja mora se obavezno ponovno pravilno postaviti.
- Motor, prekidač kao i rupe za prezračivanje motornog okrilja nemojte direktno špricati vodnim curkom.

❗ Upute za čišćenje:

- Prije duže radne pauze i posje završetka posla očistiti betonsku mješalicu iznutra i izvana.
- Nemojte lupati po bubnju za mješanje sa **tvrdim predmetima** (čekić, lopata itd.). Izlupani bubanj za mješanje utiče na proces mješanja a sa druge strane se vrlo teško čisti.
- Za **čišćenje** unutarnje strane bubnja ubacite nekoliko lopata pjeska sa vodom i pustite da se okreće.
- Odmah odstraniti **ostatke betona i žbuke** koje se nađu na pogonskom kotaču i na segmentima zubčanog vijenca.

Servis

Betonskoj mješalici inače servis nije potreban.

Bubanj za mješanje i pogonsko vratilo imaju kuglični ležaj sa stalnim podmazivanjem.

Vijenac zupčanika nikada ne podmazivati!

Za obstanak i dug životni vijek mješalice, postupite kao što je opisano kod „transport i smještaj“. Pored toga je potrebno preispitati betonsku mješalicu na istrošnju i funkcionalne greške. To važi posebno za pokretne djelove, spojevi šarafa, zaštitne sprave i električnih djelova.

Popravke



Prije svake popravke izvaditi zatikač.

- Isključiti stroj i izvući **zatikač** ukoliko su potrebni poslovi popravke. Nemojte pustiti stroj u pogon za vrijeme popravka.
- **Zaštitni uređaj** koji je bio skinut za vrijeme popravke se mora obavezno ponovno pravilno postaviti.
- Poslovi popravke na **električnim dje-lovima** stroja se vrše od strane proizvođača ili od tvrdke koja je bila poimenovana od njegove strane.
- Upotrebljavati samo **originalne rezervne djelove** a imenovani se nesmeju promjeniti. Inače nema **garancije**.
- Podesiti zazor između spregnutih zubaca (ako je moguće)
➔ vidi str. 113.

Pogonske smetnje

Zastoj	Mogući uzrok	Odstranjenje
Ne radi motor	⇒ Nema napona ⇒ Defekt na kablu ⇒ Temperaturni osigurač je odkazao ➔ razlog: <ul style="list-style-type: none">– motor ne dobiva dovoljno zraka,– jer su prorezi za prezraku prijavili	⇒ Preispitati zaštitu ⇒ Pustiti da se preispita odnosno mjenja (električni stručnjak) ⇒ Ohladiti motor, pronaći moguće razloge i te iste otkloniti
Motor zuji ali se ne okrene	⇒ Blokiran je zubčani vijenac ⇒ Defektni kondenzator	⇒ Isključiti stroj, izvući zatikač i očistiti elemente zubčanog vjenca, odnosno ga zamjenuti. ⇒ Odvesti stroj proizvođaču na popravku, odnosno tvrtki koja je bila od njega poimenovana.
Stroj se okreće, ali blokira kod najmanjeg opterećenja i se event sam automatsko isklopi (samo kod mješalica sa temperaturnim osiguračem).	⇒ Produžetak je predug ili je premali presjek žica. ⇒ Utičnica predaleko od glanog priključka i premali presjek priključnog voda.	Produžetak presjeka najmanje 1,5 mm ² kod maksimalne dužine od 25 m. Kod dužih kablova presjek mora biti najmanje 2,5 mm ² .

Garancija

Molimo Vas da obratite pozornost na priloženu izjavu o garanciji.

Acquistando questa betoniera, siete entrati in possesso di un apparecchio di alta qualità comprovata e di prestazioni elevate.

Conservate le presenti istruzioni per usi futuri.



Prima di mettere in funzione l'apparecchio, è indispensabile leggere le presenti istruzioni e capire e rispettare tutti le avvertenze ivi contenute.

Indice

Significato dei simboli	1
Simboli delle istruzioni per l'uso	59
Impiego conforme alla destinazione d'uso	59
Rischi residui	59
Tempi di esercizio	59
Avvertenze di sicurezza	59
Messa in servizio	60
Impastare	61
Trasporto	61
Stoccaggio	61
Pulizia	62
Manutenzione	62
Riparazione	62
Malfunzionamenti	62
Garanzia	62
Dati tecnici	114
Pezzi di ricambio	116

Simboli delle istruzioni per l'uso



Potenziale pericolo o situazione pericolosa. La mancata osservanza di questo avviso potrebbe causare lesioni o danni materiali.



Avvisi importanti per un utilizzo conforme. La mancata osservanza di questo avviso potrebbe causare guasti.



Avvisi per l'utente. Questi avvisi aiutano l'utente a sfruttare al meglio tutte le funzionalità.



Montaggio, utilizzo e manutenzione. Qui vengono spiegate in modo chiaro le operazioni da compiere.

Impiego conforme alla destinazione d'uso

- La betoniera è prevista per impastare **calcestruzzo** e **malta** a scopi professionali o privati
- Dell'impiego conforme alla destinazione d'uso fanno parte anche il rispetto delle istruzioni per l'uso, per la manutenzione e riparazione indicate dal fabbricante e l'osservanza delle avvertenze di sicurezza contenute nelle istruzioni per l'uso
- Qualsiasi altro impiego, in particolare la miscelazione di materiali infiammabili o esplosivi (pericolo di incendio e di esplosione) oppure l'impiego nel settore alimentare, è da considerarsi non conforme. Il fabbricante non è responsabile di nessun tipo di danno conseguente all'impiego non conforme alla destinazione d'uso → **il rischio è esclusivamente dell'utente.**
- Il costruttore declina inoltre ogni responsabilità per i danni di qualsiasi genere che dovessero risultare da modifiche alla macchina apportate in proprio dall'utente.

- L'apparecchio deve essere preparato, utilizzato e sottoposto a manutenzione solo da persone che abbiano acquisito familiarità con esso e siano a conoscenza dei rischi connessi. Gli interventi di riparazione devono essere eseguiti solo dai nostri tecnici oppure dai centri di assistenza da noi consigliati.

Rischi residui

Nonostante l'impiego conforme ed il rispetto di tutte le avvertenze di sicurezza, sussistono sempre dei rischi residui, derivanti dalla costruzione specifica richiesta dall'uso.

Osservando le istruzioni per l'uso, "le avvertenze di sicurezza" e "l'impiego conforme alla destinazione d'uso" i rischi residui si possono minimizzare.

Attenzione e cautela riducono il rischio di lesioni alle persone e danni alle cose.

- Pericolo di lesioni alle dita o alle mani, se si infilano le mani nel tamburo rotante. Non è possibile realizzare una protezione contro il pericolo di afferramento o di avvolgimento causato dalla griglia di miscelazione (vedi EN 12151).
- Pericoli da corrente, impiegando cavi di collegamento non conformi.
- Contatto di elementi sotto tensione con componenti elettrici aperti.

Nonostante tutte le contromisure adottate, potrebbero comunque crearsi chiari rischi residui.

Tempi di esercizio

Osservare anche le disposizioni regionali sulla protezione dai rumori.

Avvertenze di sicurezza



Osservate le seguenti avvertenze per proteggere Voi stessi ed altre persone da pericoli e infortuni.

- Nella **zona di lavoro**, osservare le normative antinfortunistiche locali e le disposizioni di sicurezza.
- Non toccare, inalare (formazione di polvere) o prendere il cemento o gli additivi. Durante il riempimento e lo svuotamento del tamburo di mescolazione indossare gli indumenti protettivi personali (guanti, occhiali protettivi, mascherina per la protezione contro l'inalazione della polvere).
- Posare e far funzionare la betoniera solo su un **fondo** solido e orizzontale (sicura contro il ribaltamento).
- Mantenere libero il **posto di lavoro** da oggetti o condizioni che potrebbero provocare l'inciampamento.
- Provvedere all'**illuminazione** sufficiente.
- Nella **zona di lavoro** l'operatore è responsabile verso terzi.
- Tenere lontano i **bambini** dalla betoniera.
- Ragazzi** al di sotto dei 16 anni non possono usare la betoniera.
- Impiegare la betoniera solo per i **lavori elencati** " nel capitolo "impiego conforme alla destinazione d'uso".
- Non modificare la **macchina** o **componenti** di essa.
- Sostituire immediatamente **componenti difettosi** o **rovinati** della macchina.
- Effettuare la **messa in esercizio** della betoniera solo con tutti i dispositivi di protezione ed in stato perfetto.



- Non introdurre la mano nel **tamburo** (   utensile di miscelazione rotante). Mantenere una sufficiente distanza di sicurezza dalla betoniera. Evitare qualsiasi contatto con le parti in movimento o rotanti della macchina.
- **Riempire e svuotare** il tamburo solo con il motore inserito.
- Osservare il **senso di rotazione** del tamburo.
- Non modificare il numero di giri del motore, in quanto questo regola la velocità di lavoro massima sicura e protegge il motore e tutte le sue parti rotanti da danni causati da un'eccessiva velocità.
- Le betoniere che non sono previste dal fabbricante per il **funzionamento a rimorchio** possono essere movimentate solo a mano
- **Estrarre assolutamente la spina prima di:**
 - spostare o trasportare la betoniera;
 - eseguire dei lavori di pulizia, manutenzione e riparazione;
 - eliminazione di anomalie
 - controlli dei conduttori di collegamento per accertarsi che non siano aggrovigliati o danneggiati;
 - quando si abbandona l'apparecchio (anche per le brevi interruzioni)
- Controllare se l'apparecchio presenta danni:
 - Prima di riutilizzare l'apparecchio, è necessario verificare attentamente se le protezioni funzionano in modo corretto e secondo le disposizioni.
 - Controllare se le parti mobili funzionano in modo ottimale senza bloccarsi o se vi sono parti danneggiate. Per assicurare un funzionamento ottimale dell'apparecchio, tutte le parti devono essere montate in modo corretto e devono soddisfare tutte le condizioni previste.
 - Le protezioni e le parti danneggiate devono essere riparate o sostituite a regola d'arte da parte di un'officina specializzata autorizzata, salvo diversamente indicato nelle istruzioni per l'uso.
 - Sostituire le etichette di sicurezza danneggiate o illeggibili.
- Conservare i dispositivi inutilizzati in un luogo asciutto e chiuso lontano dalla portata dei bambini.

Betoniere con isolamento di protezione (classe di isolamento II)

- Mettere in servizio l'apparecchio solo con tutte le coperture perfettamente chiuse.
- La classe di isolamento II è garantita solo se durante le riparazioni vengono impiegati i materiali di isolamento originali e se le distanze di isolamento non vengono modificate.

Sicurezza elettrica

In caso di non osservanza: pericolo di morte!

- Esecuzione dei **cavi di collegamento** secondo IEC 60245 con la marcatura H 07 RN-F o costruzioni equivalenti. Sezione dei conduttori minimo 3 x 1,5 mm² fino a max. 25 m di lunghezza. Oltre ai 25 m di lunghezza, la sezione dei conduttori dovrà essere minimo 2,5 mm².
- Impiegare **cavi di collegamento** solo in combinazione con un dispositivo ad innesto di gomma protetto contro gli spruzzi d'acqua  per condizioni difficili .

- Conduttori di collegamento lunghi e sottili producono una caduta di tensione. Il motore non raggiunge più la sua potenza massima e il funzionamento dell'apparecchio viene ridotto.
 - In caso di utilizzo di una bobina per cavi, svolgere completamente il cavo.
- Non utilizzare i conduttori di collegamento per scopi per i quali non sono adatti. Proteggere il cavo da calore, olio e bordi affilati. Non tirare il cavo per estrarre la spina dalla presa.
- Prima dell'uso controllare che i **cavi di collegamento** non presentino punti difettosi o punti di usura.
- Non usare mai **cavi di collegamento** difettosi.
- Durante la posa dei **cavi di collegamento** accertarsi che questi non vengano schiacciati, o piegati e che il collegamento ad innesto non venga bagnato.
- Non realizzare **collegamenti elettrici** provvisori.
- Non escludere o disattivare mai i **dispositivi di protezione**.
- Collegare l'apparecchio solo attraverso un interruttore differenziale: 30 mA.  

 Il collegamento elettrico o le riparazioni su di esso vanno effettuate esclusivamente da un elettricista autorizzato, nel rispetto delle disposizioni locali in particolare quelle riguardanti i provvedimenti protezione.



 Le riparazioni di componenti elettrici della macchina dovranno essere eseguite esclusivamente dal fabbricante o dalle ditte autorizzate da quest'ultimo.

 Utilizzare solo pezzi originali. L'utilizzo di pezzi di ricambio diversi potrebbe causare incidenti per l'utilizzatore. Il costruttore declina ogni responsabilità per i danni da ciò risultanti.

Messa in servizio

 Osservare tutte le avvertenze di sicurezza.

Installazione della macchina:

- Posare e far funzionare la betoniera solo su un **fondo** solido e orizzontale (sicura contro il ribaltamento).  
- Assicurarsi che la macchina non **spromondi** nel terreno.  Osservare le normative antinfortunistiche (pericolo di ribaltamento).
- Durante la **posa** della macchina accertarsi che venga assicurato lo svuotamento non ostacolato del tamburo.

Inserire e disinserire la macchina

Assicurarsi che:

- tutti i dispositivi di protezione della betoniera siano presenti e correttamente montati;
- siano state rispettate tutte le avvertenze di sicurezza.
- L'interruttore ON /OFF si trova sotto la carcassa del motore. Inserire e disinserire il motore **solo con l'interruttore**.
- In caso di caduta di corrente la macchina si disinserisce **automaticamente**. Per reinserire di nuovo la macchina azionare l'interruttore.

i Salvamotore

Il motore è dotato di un **termostato**. In caso di sovraccarico (sovratemperatura) il termostato disinserisce automaticamente il motore. La macchina potrà essere reinserita dopo **una pausa di raffreddamento**.

i Betoniere con motore a corrente trifase

Dopo aver inserito la macchina controllare il senso di rotazione del tamburo. Guardando l'apertura del tamburo, esso deve girarsi **verso sinistra** (in senso antiorario). (Controllare la freccia del senso di rotazione sul tamburo). Se il tamburo gira dalla parte contraria, è possibile invertire il senso di rotazione. A questo scopo inserire un cacciavite nell'apposita fessura sul collare della presa e con una leggera pressione, girando verso sinistra o verso destra, regolare il senso di rotazione corretto.

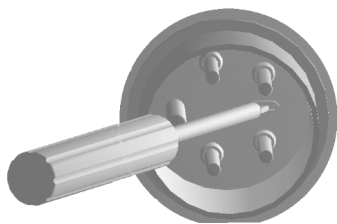

Betoniera con freno

⚠ Tenere ben saldo il volantino durante il movimento di posizionamento.

- 1** Premere il pedale del freno.
- 2** Posizionare il tamburo fino al contrassegno corrispondente all'impasto desiderato;
➡ rilasciare il pedale del freno.

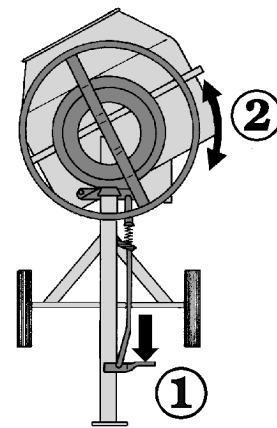

⚠ Avvertenze di sicurezza supplementari.

- Le operazioni di **riempimento** e di **svuotamento** del tamburo vanno effettuate solo con il motore in funzione.
- Assicurarsi che la betoniera sia **stabile**

👉 Produzione dell'impasto

- Caricare acqua e qualche badile di inerti (sabbia, ghiaia, ...).
- Aggiungere qualche badile di legate (cemento, calce, ...).
- Ripetere i punti 1 e 2 fino a raggiungere il rapporto di miscela necessario.
- Far impastare bene.

Per la **composizione** e la **qualità dell'impasto** rivolgersi ad un **esperto**.

L'impasto

i La posizione della betoniera:

Per impastare calcestruzzo e malta il tamburo della betoniera deve essere bloccato in una determinata posizione. Solo la posizione corretta assicura il migliore risultato di impasto e garantisce il ciclo di lavorazione senza problemi.

Betoniera con disco di regolazione

Leva di regolazione

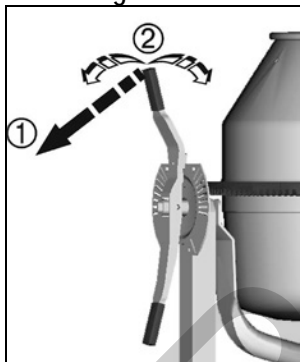

Volantino

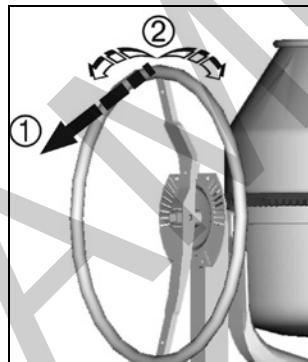

⚠ Durante il movimento di orientamento tenere ben saldi la leva di regolazione o il volantino.

- 1** Allentare il dispositivo di orientamento.
- 2** Orientare il tamburo della betoniera finché viene raggiunta l'apertura corrispondente all'impasto desiderato.
➡ Far agganciare il dispositivo di orientamento.

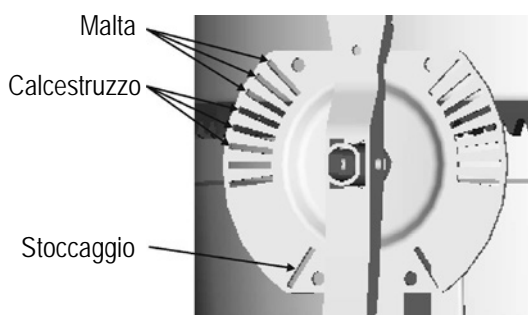

Svuotare il tamburo

⚠ Afferrare saldamente il volantino o la leva di orientamento.

- Sbloccare il dispositivo di orientamento o premere il pedale del freno.
- Inclinare lentamente il tamburo

Trasporto

⚠ **👉** Prima di effettuare il trasporto estrarre la spina.



👉 Durante il trasporto o lo stoccaggio posizionare l'apertura del tamburo verso il basso.

Stoccaggio

i Per allungare la vita di una betoniera e assicurarne il perfetto funzionamento, prima di uno stoccaggio prolungato si dovrebbero trattare il dispositivo di orientamento con olio a spruzzo a basso impatto ambientale

Pulizia

 Avvertenze di sicurezza supplementari

  Prima di procedere alle operazioni di pulizia estrarre la spina

- Disinserire la macchina ed estrarre la spina di alimentazione, se i lavori di pulizia comprendono un contatto diretto con la macchina (anche in caso di spazzole, raschietti, stracci, ecc.). Durante questi lavori non mettere in funzione la macchina.
- I dispositivi di protezione rimossi a scopi di pulizia, dovranno essere perfettamente rimontati.
- Non spruzzare con getti d'acqua il motore e l'interruttore, nonché le aperture per l'alimentazione e l'evacuazione dell'aria della carcassa del motore.

Istruzioni per la pulizia:

- Prima di una lunga pausa di lavoro e a lavoro terminato, pulire la betoniera all'esterno e all'interno.
- Non battere sul tamburo della betoniera con oggetti duri (martello, badile, ecc.). Un tamburo ammaccato pregiudica l'operazione di impasto e risulta più difficile da pulire.
- Per pulire l'interno del tamburo, far girare alcuni badili di ghiaia con acqua.
- Rimuovere immediatamente resti di calcestruzzo o malta sui denti della ruota conica motrice e sui segmenti della corona dentata.

Manutenzione

La betoniera è per lo più esente da manutenzione.

 Non lubrificare mai la corona dentata!

Tamburo e albero conduttore sono dotati di cuscinetti a sfere con lubrificazione permanente. Per mantenere il valore e allungare la durata della vita della betoniera, seguire le istruzioni per "trasporto e stoccaggio". Inoltre si dovrà controllare regolarmente il funzionamento perfetto e l'assenza di difetti. Ciò vale soprattutto per le parti mobili, collegamenti a vite, dispositivo di protezione e componenti elettrici.

Riparazione

  Prima di procedere alle operazioni di riparazione estrarre la spina.

- Quando risultano necessari lavori di riparazione, disinserire prima la macchina ed estrarre la spina di alimentazione. Durante i lavori di riparazione non mettere in funzione la macchina.
- I dispositivi di protezione rimossi a scopi di riparazione, dovranno essere perfettamente rimontati.
- Lavori di riparazioni di componenti elettrici della macchina o di parti che interessano la zona elettrica, dovranno essere eseguiti dal fabbricante o dalle ditte autorizzate da quest'ultimo.
- Impiegare esclusivamente ricambi originali che non dovranno essere mai modificati, in caso contrario non assumiamo alcuna responsabilità.
- Regolare il gioco dei denti (se possibile) ➔ vedi pag. 113.

Malfunzionamenti

Anomalia	Causa possibile	Eliminazione
Il motore non si mette in moto	⇒ manca la tensione elettrica ⇒ cavo di collegamento difettoso ⇒ il termostato è intervenuto ➔ cause dell'intervento: <ul style="list-style-type: none">- motore sovraccaricato- motore non riceve abbastanza aria perché le aperture di alimentazione e di evacuazione dell'aria sono sporche	⇒ controllare la protezione ⇒ far controllare ed in caso sostituire (elettricista) ⇒ lasciar raffreddare il motore trovare la causa che ha fatto intervenire il termostato ed eliminarla
Il motore romba ma non si mette in moto	⇒ corona dentata bloccata ⇒ condensatore difettoso	⇒ disinserire la macchina, estrarre la spina, pulire i segmenti della corona dentata o sostituire ⇒ far riparare la macchina dal fabbricante o dalle ditte da lui autorizzate
L'apparecchio si mette in moto, si blocca però già a sollecitazione ridotta e si spegne, eventualmente automaticamente.	⇒ cavo di prolunga troppo lungo o sezione troppo piccola. ⇒ presa troppo lontana dal collegamento generale o sezione del cavo troppo piccola.	Sezione del cavo di prolunga minimo 1,5 mm ² fino a max. 25 m di lunghezza. Oltre ai 25 m di lunghezza, la sezione minima è di 2,5 mm ² .

Garanzia

Si prega di fare riferimento alla dichiarazione di garanzia allegata.

Jūs nusipirkote išbandytą laikų, kruopščiai pagamintą, kokybišką ir aukšto darbo našumo įrenginį.

Saugokite šią instrukciją tolimesniam naudojimui.







Prieš naudojant betono maišyklę, būtina perskaityti eksploatacijos taisykles ir laikytis visų žemiau pateiktų nurodymų.

Turinys

Žymėjimų reikšmė	1
Simboliai Naudojimo instrukcija	63
Naudojimas pagal paskirtį	63
Įmanomos rizikos sritys	63
Eksploatavimo laikas	63
Saugumo taisyklės	63
Eksploatacija	64
Maišymas	65
Transportavimas	65
Sandėliavimas	65
Valymas	65
Techninis aptarnavimas	66
Remontas	66
Gedimai	66
Garantijos	66
Techniniai duomenys	115
Atsarginės dalys	116

Simboliai Naudojimo instrukcija

-  **Gresiantis pavojus arba pavojinga situacija.** Nesilaikydami šių nurodymų galite susižaloti arba sugadinti turtą.
-  **Svarbūs nurodymai dėl tinkamo naudojimo.** Nesilaikydami šių nurodymų galite sugadinti įrenginį.
-  **Nurodymai naudotojui.** Šie nurodymai padės optimaliai panaudoti visas maišyklės funkcijas.
-  **Montavimas, techninė priežiūra, remontas.** Čia pateikiami tikslūs nurodymai, ką reikia daryti.

Naudojimas pagal paskirtį

- Betono maišyklė skirta maišyti betoną arba skiedinį namuose arba profesionaliose darbo vietose.
- Eksploatacijos taisyklės sudaro gamintojo nurodytos naudojimo, techninio aptarnavimo, priežiūros bei saugumo taisyklės.
-  Kitos eksploatavimo taisyklėse nurodytos naudojimo sritys, ypač degių bei sprogių medžiagų maišymas (Ugnis! Sprogios medžiagos!), taip pat naudojimas maisto maisto pramonėje, prieštarauja taisyklėms. Už tokio naudojimo metu padarytą žalą gamintojas neatsako – atsako tik vartotojas.
- Savavališkai atlikus mašinos pakeitimus, gamintojas neprisiima atsakomybės už jokią dėl šių pakeitimų patirtą žalą.
- Surinkti ir naudoti įrenginį bei atlikti jo techninės priežiūros darbus gali tik tinkamai pasirengęs asmuo, kuriems yra žinomi visi galimi pavojai. Remonto darbai atliekami tik mūsų įmonėje arba mūsų nurodytuose klientų aptarnavimo centruose.

Įmanomos rizikos sritys

Net laikantis specialių saugumo taisyklių, dėl maišyklės paskirties sąlygotų konstrukcijos ypatumų galima tam tikra rizika.

Rizika sumažės, jeigu Jūs susipažinsite su eksploatacijos ir saugumo taisyklėmis bei naudosite betono maišyklę pagal paskirtį.

Atsargiai ir apdairiai dirbant su įrenginiu, sumažėja traumų rizika.

- Negalima liesti besisukančio maišyklės būgno, nes jis gali sužaloti pirštus ir delnus. Jokia speciali apsauga nuo minėto pavojaus nėra naudojama.
- Nestandartiniu būdu jungiant prie elektros tinklo bei liečiant atviros įtampos zonoje esančias elektrinės konstrukcijos dalis, kyla pavojus nukentėti nuo elektros.

Net laikantis visų įmanomų atsargumo priemonių, yra pavojus būti įtrauktam maišymo grotelių.

Eksploatavimo laikas

Prašome laikytis vietos saugos reikalavimų dėl triukšmo lygio.

Saugumo taisyklės



Norint apsaugoti save ir kitus nuo traumų bei sužalojimų, būtina laikytis žemiau pateiktų nurodymų:

- Darbo vietoje vengti galimo pavojaus bei laikytis saugumo taisyklių.
- Apsauga nuo dulkių:** pripildant maišymo būgną, dėvėti specialius apsauginius drabužius (specialius akinius, apsaugos kaukę nuo dulkių).
- Betono maišyklę statyti bei dirbti su ja tik ant stipraus lygaus (stabilaus) pagrindo.
- Maišytuvo **stovėjimo vietoje** neturi būti jokių kliūčių.
- Apšvietimas turi būti pakankamas.
- Aptarnaujantis darbo vietoje yra atsakingas už kitų asmenų saugumą.
- Neleisti vaikų** prie betono maišyklės.
- Jaunuoliai**, neturintys 16 metų, su betono maišykle dirbti negali.
- Maišyklę naudoti tik eksploatavimo taisyklėse nurodytose srityse.
- Mašinos bei jos **dalių** modifikuoti negalima.
- Mašinos **pažeistas dalis pakeisti, o gedimus nedelsiant pašalinti.**
- Eksploatuoti betono maišyklę leidžiama tik su apsauginiais įtaisais.
- Nekišti rankų į **besisukantį maišymo būgną**.  **Besisukantis maišymo būgnas.** Laikykitės saugaus atstumo nuo maišyklės. Stenkitės neliesi besisukančių arba judančių prietaiso dalių.
- Maišyklės būgną **prিপildyti** bei **ištuštinti** tik i jungus variklį.
- Atsižvelgti į maišymo būgno **sukimosi kryptį**.
- Nekeiskite variklio apsuokų, nes yra nustatytas maksimalus saugus darbinis greitis, apsaugant variklį bei visas besisukančias dalis nuo pažeidimų dėl viršyto leistino greičio.

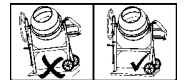

- Jei gamintojo nėra numatyta, betono maišyklė turi būti transportuojama rankiniu būdu, o ne priekaba.

- **Kištuką būtina ištraukti iš elektros tinklo prieš:**

- perkėlimą arba transportavimą
- valymą bei techninį aptarnavimą
- gedimų šalinimas
- patikrinkite, ar nėra susipynę ar sugadinti prijungimo laidai.
- atidarant variklio gaubtą



- Patikrinkite, ar prietaisas nėra pažeistas:

- Prieš pradėdami dirbti su įrenginiu, kruopščiai patikrinkite apsauginių įtaisų būklę ir jų veikimą.
- Įsitinkite, ar judančios dalys tinkamai veikia, neužsikerta, ar atskiros dalys nėra sugadintos. Visos dalys turi būti tinkamai sumontuotos ir atitikti visus reikalavimus, idant įrenginys sklandžiai veiktų.
- Sugadinti apsauginiai įtaisai ir dalys turi būti tinkamai suremontuoti specialiuose įgaliotuose centruose arba pakeisti, jei naudojimo instrukcijoje nenurodyta kitaip.
- Pakeiskite sugadintus ar neįskaitomus lipdukus su saugumo nurodymais.

- Nenaudojamus prietaisus laikykite sausoje, uždaroje ir vaikams nepasiekiamoje vietoje.

Betono maišyklė su apsaugine izoliacija (II kl. Saugumo taisyklės)

- Eksploatuojamos betono maišyklės gaubtas turi būti tvirtai uždarytas.
- II kl. Saugumo taisyklės tik tada nepažeidžiamos, kai remonto darbuose naudojamos originalios izoliacinės medžiagos ir izoliaciniai atstumai nepažeidžiami.

Elektros saugumo taisyklės

Nesilaikant saugos taisyklių, gresia pavojus gyvybei!

- Laidai pajungiami pagal normatyvus IEC 60245, paženklintus – H 07 RN-F arba analogiškus. Jei laido ilgis ne didesnis kaip 25 metrai, laido skersinis pjūvis turi būti ne mažesnis kaip 3x1,5mm². Jei laido ilgis yra didesnis nei 25m., laido skersinis pjūvis turi būti mažiausiai 2,5mm².
- Dirbant sunkiomis sąlygomis, kad nepatektų vanduo, naudojamas guminis kištukinis sujungimas.
- Naudojant ilgus ir plonus prijungimo laidus, gali sumažėti įtampa. Dėl šios priežasties sumažės variklio našumas ir sutriks prietaiso veikimas.
- Naudojant kabelio būgną, kabelis turi būti visiškai išvyniotas.
- Negalima naudoti prijungimo laidų ne pagal paskirtį. Saugokite laidus nuo aukštos temperatūros, alyvos ir aštrių kraštų. Netraukite už laido išjungdami įrenginį iš maitinimo tinklo.
- Prieš naudojant maišyklę, patikrinti, ar laidai **nepažeisti**.
- Niekada nenaudoti **pažeistų laidų**.
- Tiesiant laidus, jų neprispauti, nesulenkti, saugoti, kad kištukas nebūtų drėgnas.
- Nenaudoti laikino elektros pajungimo.
- Niekada neužtrumpinti bei neatjungti apsauginių įtaisų.
- Junkite prietaisą tik per automatinį apsauginį išjungiklį: 30 mA.



- ⚠ Pajungti maišyklę prie tinklo ar atlikti su tuo susijusius remonto darbus gali tik specialistas, turintis leidimą. Tuo metu turi būti ypatingai laikomasi atsargumo taisyklių.



- ⚠ Elektrines mašinos dalis remontuoja gamintojas arba jo nurodytos firmos.

- ⚠ Naudokite tik originalias atsargines dalis, nes naudojant kitokias dalis padidėja nelaimingų atsitikimų rizika. Gamintojas neprisiima atsakomybės už dėl neoriginalių dalių naudojimo patirtą žalą.

Eksplotacija

Laikytis visų saugumo taisyklių

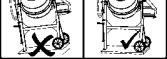
Maišyklės pastatymas:

- Betono maišyklę statyti bei dirbti su ja tik ant stipraus lygaus (stabilaus) pagrindo. 
- Saugoti, kad mašina **nesmegtų** į žemę.  Laikytis darbo saugumo taisyklių (pavojus, kad mašina gali apvirsti).
- **Statant mašiną**, atkreipti dėmesį į tai, kad vėliau niekas netrukdytų ištuštinti maišymo būgno.

Įjungimas ir išjungimas

- **Įsitinkite**,
 - ar yra visi mašinos apsauginiai įrenginiai ir ar taisyklingai jie įmontuoti.
 - ar laikomasi visų saugos nurodymų taisyklių.
- jungiklis yra ant variklio gaubto. Variklį įjungti ir išjungti tik jungiklio pagalba.
- nutrūkus srovei, mašina išsijungia automatiškai. Norint iš naujo ją įjungti, reikia vėl paspausti jungiklį.

Variklio apsauga

Variklyje yra įrengtas temperatūros reguliatorius. Esant per didelei variklio temperatūrai, temperatūros reguliatorius išjungia variklį automatiškai. Po atitinkamos pertraukos, atvėsus varikliui, mašina gali būti vėl įjungta.

Betono maišyklė su trijų fazių kintamos srovės varikliu

Įjungus mašiną reikia patikrinti, ar teisinga maišymo būgno sukimosi kryptis. Žiūrint į maišymo būgno angą, turi matytis, jog maišymo būgnas sukasi į kairę (prieš laikrodžio rodyklę). (Sėkti maišymo būgno rodyklės sukimosi kryptį) Jei maišymo būgnas sukasi prieš sukimosi krypties rodyklę, Jūs galite pakeisti sukimosi kryptį. Tam reikia įstatyti atsuktuvą į specialų griovelį ant krašto ir nustatyti teisingą sukimosi kryptį, lengvai paspaudus bei pasukus atsuktuvą į kairę arba į dešinę.

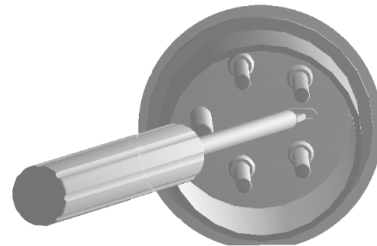

Maišymas

ⓘ Mišinio paruošimas:

Ruošiant mišinį arba skiedinį, maišymo būgnas turi būti užfiksuotas atitinkamoje pozicijoje. Tai turi įtakos darbo rezultatams bei darbo eigai.

Betono maišyklė su reguliavimo disku

Reguliavimo diskas

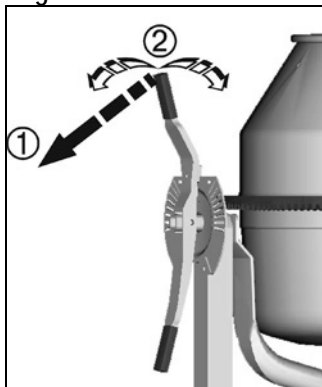

Vairaratis

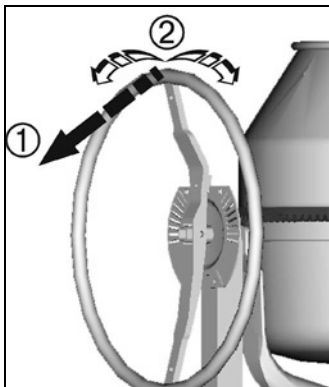

⚠ Kreipiant maišymo būgną, lygio reguliavimo diską arba vairą būtina stipriai laikyti.

① Atlaisvinti būgno kreipimo įtaisą.

② Pakreipti maišymo būgną iki atžymos, atitinkančios ruošiamo mišinio kiekį.

➔ Kreipimo įtaisą užfiksuoti

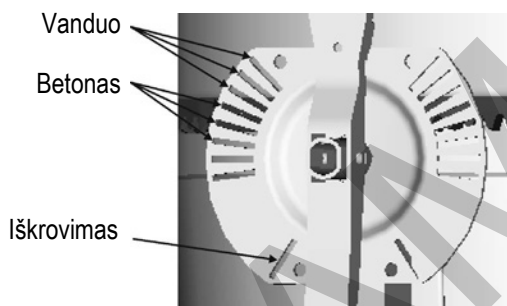

Betono maišyklė su stabdžiu pedalu

⚠ Kreipiant maišymo būgną arba vairą būtina stipriai laikyti

① Paspausti stabdžių pedalą.

② Pakreipti maišymo būgną iki atžymos, atitinkančios ruošiamo mišinio kiekį.

➔ Stabdžių pedalą atleisti.

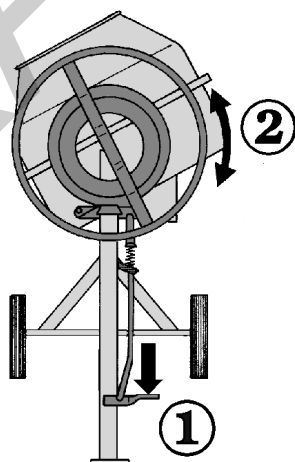

⚠ Papildomos saugumo taisyklių nuorodos

- Maišymo būgną pripildyti bei ištuštinti tik esant įjungtam varikliui.
- Patikrinti, ar maišyklės padėtis stabili.

☞ Mišinio gamyba

1. Į vandenį įpilti keletą kastuvų papildomų medžiagų (smėlio, žvyro, ...).
2. Įpilti keletą kastuvų rišančiųjų medžiagų (cemento, kalkių, ...).
3. Punctus 1 ir 2 kartoti tol, kol bus pasiektas reikalingas mišinio sudedamųjų dalių santykis.
4. Gautą mišinį gerai išmaišyti.

Dėl mišinio sudėties bei kokybės Jums patars specialistas.

Maišymo būgno ištuštinimas

⚠ Kreipiant maišymo būgną, lygio reguliavimo diską arba vairą būtina stipriai laikyti.

1. Atlaisvinti būgno kreipimosi mechanizmą arba paspausti stabdžių pedalą.
2. Maišymo būgną lėtai pakreipti.

Transportavimas



Prieš kiekvieną betono maišyklės transportavimą būtina ištraukti elektros kištuką iš tinklo.

☞ Transportuojant ar sandėliuojant betono maišyklę, maišymo būgną nustatyti anga į apačią.

Sandėliavimas

ⓘ Norint, kad betono maišyklė gerai funkcionuotų bei ilgai tarnautų, prieš padedant ilgam laikui į sandėlį, būtina sutepti būgno sukimo mechanizmą aplinkai nekenksminga alyva.

Valymas

⚠ Papildomos saugumo nuorodos.



Prieš valant kiekvieną kartą būtina ištraukti kištuką iš elektros tinklo.

- Prieš valant betono maišyklę šepetėliu, gremžtuvu, pašluoste ir t.t., mašiną būtina išjungti, o kištuką ištraukti iš elektros lizdo. Valymo darbų metu maišyklės naudoti negalima.
- Valymo metu išimtus apsauginius įtaisus, baigus darbą būtina vėl įdėti.
- Vandens srovės nenukreipti tiesiai ant variklio, jungiklio bei variklio gaubte esančių variklio ventiliavimo angų.

Nuorodos valant:

- Prieš ilgesnę darbo pertrauką bei baigus darbą, betono maišyklė būtina nuvalyti iš vidaus bei išorės.
- Maišymo būgno nelaužyti kietais įrankiais (plaktuku, kastuvu ir t.t.). Įlenktas maišymo būgnas apsunkina darbą, be to, jį sunkiau išvalyti.
- Valant maišymo būgną, į vidų įpilti šiek tiek žvyro bei vandens ir prasukti.
- Patekus betonui bei skiediniui ant varomojo rato bei krumpliažiedžio segmentų, šiuos būtina tuojau nuvalyti.

Techninis aptarnavimas

Betono maišyklė nereikalauja techninio aptarnavimo.

Maišymo būgnas bei varomasis velenas turi rutulinius guolius, suteptus ilgam laikui.

Niekada netepti krumpliažiedžio!

Norint, kad betono maišyklė ilgai tarnautų, būtina laikytis skyriuje apie transportavimą bei sandėliavimą nurodytų taisyklių. Be to, būtina reguliariai tikrinti, ar betono maišyklėje nėra gedimų ir ar nesudėvėję detalės: ypač mobilios dalys, srieginiai sujungimai, apsaugos įrenginiai bei elektrinės dalys.

Remontas



Kiekvieną kartą prieš remontuojant, būtina ištraukti kištuką iš elektros tinklo.

- Jei reikalingas remontas, maišyklę būtina išjungti ir ištraukti iš elektros tinklo kištuką.
- Remonto metu išimtus apsauginius įtaisus, baigus darbą, būtina vėl įdėti.
- Remonto darbus, susijusius su mašinos elektrinėmis dalimis, atlieka tik gamintojas arba jo nurodytos firmos.
- Reikia naudoti tik originalias atsargines dalis ir šių nekeisti. Kitu atveju gamintojas atsakomybės neprisiima.
- Nustatykite tarpelį tarp krumplių (jei įmanoma) ➔ žr 113.

Gedimai

Gedimas	Galimos priežastys	Pašalinimas
Variklis nedirba	⇒ nėra tinklo srovės ⇒ sugedęs kabelis ⇒ suveikė termoregulatorius → priežastys <ul style="list-style-type: none">- perkrautas variklis- variklis nepakankamai vėdinamas - užsikimšę ventilavimo angos	⇒ patikrinti saugiklį ⇒ patikrinti ir pakeisti kabelį ⇒ atvėsinti variklį, rasti bei panaikinti gedimo priežastis
Variklis užia, bet nesisuka	⇒ blokuotas krumpliažiedis ⇒ sugedęs kondensatorius	⇒ išjungti mašiną. Ištraukti kištuką, išvalyti arba pakeisti krumpliažiedį ⇒ siųsti mašiną remontuoti gamintojui arba jo nurodytai firmai
Mašina paleidžiama, tačiau netrukus po nedidelio apkrovimo automatiškai išsijungia	⇒ per ilgas kabelis arba per mažas laido skersmuo ⇒ elektros lizdas per toli, o laido skersmuo per mažas	Maksimalus kabelio ilgis prie 1,5 mm ² yra 25 m. Jei kabelis ilgesnis nei 25 m, kabelio skersmuo turi būti mažiausiai 2,5 mm ² .

Garantijos

Prašom atsižvelgti į pridedamas garantijos sąlygas.

legādājoties šo betona maisītāju jūs pārkat augstas kvalitātes, laba izpildījuma un efektīvu mašīnu.

Glabājiet šo instrukciju drošā vietā, lai arī vēlāk tā būtu pieejama.



Pārliecinieties, ka esat pilnībā izlasījuši un sapratuši šo instrukciju, pirms uzsākat darbu.

Saturs

Apzīmējumu nozīme	1
Simboli lietošanas instrukcijā	67
Pareiza lietošana	67
Pastāvošie riski	67
Darba laiks	67
Darba drošības norādījumi	67
Palaišana	68
Maisīšana	69
Transportēšana	69
Glabāšana	69
Tīrīšana	70
Apkope	70
Remonts	70
Atteices	70
Garantija	70
Tehniskie dati	115
Rezerves daļas	116

Simboli lietošanas instrukcijā



Apdraudējums vai bīstama situācija. Šo noteikumu neievērošanas rezultātā var gūt traumas vai radīt materiālos zaudējumus.



Svarīgi norādījumi par pareizu izmantošanu. Šo noteikumu neievērošanas rezultātā, var rasties mašīnas bojājumi.



Norādījumi lietotājam. Šie norādījumi jums palīdzēs optimāli izmantot visas funkcijas.



Montāža, apkalpošana un apkope. Te jums tiks precīzi izskaidrots, kas jums jādara.

Pareiza lietošana

- Šis maisītājs ir paredzēts betona un javas maisīšanai kā profesionālām, tā arī amatieru vajadzībām.
- Pareiza lietošana ietver sevī stingru lietošanas un drošības noteikumu ievērošanu.
- ⚠** Jebkāds cits pielietojums tiek uzskatīts par neatbilstošu, kā, piemēram, sprāgstošu vai uzliesmojošu materiālu maisīšana, lietošana jebkāda veida pārtikas maisīšanai utt. Šajos gadījumos ražotājs neatbild par sekām un. **→ Patērētājam ir vienam jāuzņemas viss risks, kas ir saistīts ar nepareizu lietošanu.**
- Patvaļīgi veiktas izmaiņas mašīnas konstrukcijā izslēdz jebkādu ražotāja atbildību par jebkādiem tā rezultātā radītiem bojājumiem.
- Ierīces sagatavošanu darbam, izmantošanu un apkopi drīkst veikt tikai tās personas, kas pārzina šo ierīci un ir iepazinātas ar iespējamajiem riskiem. Labošanas darbus var veikt tikai ražotājs vai viņa pilnvarotās kompānijas.

Pastāvošie riski

Arī pareizi lietojot mašīnu un ievērojot visus attiecīgos drošības tehnikas noteikumus, sakarā ar izmantošanas mērķi noteiktām konstrukcijām var pastāvēt vēl citi riski.

Atlikušos riskus var samazināt, ja tiek ievēroti drošības instrukcijas noteikumi, „Darba drošības norādījumi” un „Pareizas lietošanas” noteikumi.

To ievērošana, kā arī piesardzība samazina personu traumu un mašīnas bojājumu risku.

- Pirkstu un roku traumu risks, ja ar roku tversiet maisīšanas trumulī, kas darbojas. Aizsardzība pret satveršanas vai uztīšanas risku, izmantojot rotējošu aizsargrežģi, nav praktizējama (skatīt EN 12151).
- Apdraudējums, ko rada elektriskā strāva, ja tiek izmantoti neatbilstoši pieslēguma vadi.
- Pieskaršanās mašīnas daļām, kas vada strāvu, kad atvērta elektriskās būvdetaļas.

Tomēr neskatoties uz visiem veiktajiem pasākumiem var pastāvēt citi slēptie riski.

Darba laiks

Lūdzam ievērot arī reģionālos noteikumus attiecībā uz trokšņa aizsardzību.

Darba drošības norādījumi



Ievērojiet zemāk izklāstītos norādījumus, lai aizsargātu sevi un citus pret apdraudējumiem un ievainojumiem.

- Darba zonā** ievērojiet vietējos negadījumu novēršanas un drošības noteikumus.
- ⚠ Putekļu veidošanās:** Aizpildot maisīšanas trumulī, valkājiet personīgas aizsargierīces (aizsargbrilles, pretputekļu masku).
- Uzstādi un lietojiet betona maisītāju tikai uz cieta, līdzena **pamata** (kur tas nevarēs apgāzties).
- Pārliecinieties, ka maisītāja tuvumā nepastāv paklupšanas briesmas.
- Nodrošiniet pietiekošu **apgaisojumu**.
- Maisītāja operators ir atbildīgs par nepiederošu personu atrašanos **darba zonā**.
- Turiet **bērnus** iespējami tālāk no maisītāja.
- Personām** jaunākām par 16 gadiem nav atļauts darbināt maisītāju.
- Lieto jiet maisītāju tikai tādu operāciju veikšanai, kas **uzskaitītas** iedaļā “Pareiza lietošana”.
- Neizdariet nekādas izmaiņas **mašīnas** vai jebkādas tās **daļas** konstrukcijā.
- Nekavējoties nomainiet mašīnas daļas, kurās ir **defekti** vai **bojājumi**.
- Palaidiet** maisītāju tikai tad, kad aizsargierīces ir pilnā komplektā un nav bojātas.
- Nelieniet maisītāja iekšā, kad tas **darbojas** (**⚠** maisīšanas trumulis griežas).  Ievērojiet drošu attālumu līdz betona maisītājam. Izvairieties no jebkāda veida saskares ar rotējošām vai kustīgām mašīnas daļām.

- **Aizpildiet** vai **iztukšojiet** maisīšanas trumuli tikai tad, kad tā elektromotors griežas.
- Ievērojiet maisītāja **griešanās** virzienu.
- Nemainiet motora apgriezību skaitu, jo tie regulē drošu maksimālo darba ātrumu un pasargā motoru, kā arī visas tā rotējošās daļas no bojājumiem, kas varētu rasties, griežoties ar pārmērīgi lielu ātrumu.
- Betona maisītājus, kas nav ražotāja paredzēti ekspluatācijai uz **piekabes**, var pārvietot tikai manuāli, velkot aiz troses.
- Nekādā gadījumā neaizmirstiet **izvilkt kontaktdakšīņu no rozetes** pirms
 - maisītāju pārvietot vai transportēt,
 - to tīrīt vai veikt tehniskās apkopes un remonta darbus,
 - traucējumu novēršanas
 - visu pieslēguma vadu pārbaudes, vai tie nav sapinušies vai bojāti.
 - ejot prom (arī tad, ja pārtraukums ir īslaicīgs)
- Pārbaudiet mašīnu, vai nav radušies bojājumi:
 - Pirms ierīces turpmākās izmantošanas rūpīgi jāpārbauda visas aizsargierīces, vai tās darbojas bez traucējumiem un izpilda visas paredzētās funkcijas.
 - Pārbaudiet, vai kustīgās daļas darbojas bez traucējumiem, neiesprūst vai nav bojātas. Visām daļām jābūt pareizi uzmontētām un jāatbilst visiem nosacījumiem, lai nodrošinātu ierīces ekspluatāciju bez traucējumiem.
 - **Bojāto aizsargierīču** un daļu remontu vai nomainīšanu var veikt tikai ražotājs vai viņa pilnvarotās kompānijas, ja lietošanas instrukcijā nav norādīts citādi.
 - Bojātas vai nesadalāmas drošības uzlīmes ir jānomaina.
- Kad ierīce netiek izmantota, uzglabājiet to sausā, slēgtā un bērniem nepieejamā vietā.



- Pirms **pieslēgšanas ierīču** izmantošanas pārbaudiet, vai tajās nav defektu vai novecošanas pazīmju.
- Nekādā gadījumā neizmantojiet **pieslēgšanas ierīces** ar defektiem.
- Izvietojot **pieslēgšanas ierīces**, pārliecinieties, ka kabelis nav saspiests vai saliekts, un kontaktdakšīņas un rozetes savienojumā neieklūst mitrums.
- Neizmantojiet nekādus **pagaidu elektriskus savienojumus**.
- Nekādā gadījumā nešuntējiet **aizsargierīces** un neizslēdziet tās.
- Ierīci atļauts pieslēgt vienīgi ar noplūdes strāvas avārijas slēdzi: 30 mA.



- ⚠ Visus **elektriskus pieslēgumus un elektrisko iekārtu remontus** drīkst veikt tikai sertificēts profesionāls elektriķis, ievērojot vietējos noteikumus, it īpaši tos, kas attiecas uz aizsargpasākumiem.
- ⚠ Mašīnas **visu elektrisko daļu remontu** drīkst veikt tikai tās ražotāja vai tā nozīmētās firmas pārstāvja klātbūtnē.
- ⚠ Izmantojiet vienīgi oriģinālās rezerves daļas. Izmantojot citas rezerves daļas, ar lietotāju var notikt nelaimes gadījumi. Par tādā veidā radītiem zaudējumiem ražotājs neuzņemas atbildību.

Palaišana

- ⚠ **Ievērojiet visus drošības norādījumus.**

Mašīnas uzstādīšana:

- Uzstādiet un lietojiet betona maisītāju tikai uz cieta, līdzena **pamata** (kur tas nevarēs apgāzties).
- Nodrošiniet mašīnu pret **grimšanu** gruntī vai grīdā.
- ⚠ Ievērojiet negadījumu novēršanas noteikumus (pakļupšanas briesmas).
- **Uzstādot mašīnu**, pārliecinieties, ka maisīšanas trumuli var iztukšot netraucēti.

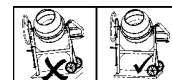



⚠ **Trieciendroši betona maisītāji (II. aizsardzības klase)**

- **Iedarbiniet** mašīnu tikai tad, kad tā paneļu apšuvums ir pilnā komplektā un pilnīgi noslēgts.
- **II. aizsardzības klase** ir piemērojama tikai tad, kad mašīnas remontiem izmanto oriģinālo izolējošo materiālu un neizmaina izolācijas atstarpju lielumus.

⚠ **Elektriskā drošība**

Šo noteikumu neievērošana apdraud dzīvību!

- **Pieslēgumam** jābūt izprojektētam saskaņā ar standartu IEC 60245 un marķētam H 07 RN-F, vai jāatbilst salīdzināmajam modelim. Kabeļa šķērsgriezums ir vismaz 3 x 1,5 mm², bet maksimālais garums ir 25 m. Ja kabeļa garums ir lielāks par 25 m, tad dzīslu šķērsgriezumam jābūt vismaz 2,5 mm².
- Izmantojiet tikai **pieslēgumu** ar gumijas  kontaktdakšīņu un rozeti, kas paredzētas smagiem ekspluatācijas apstākļiem, tas ir  aizsargātas pret izsmidzināta ūdens ieķļūšanu.
- Gari un tievi pieslēguma vadi izraisa sprieguma kritumu. Motors vairs nespēj sasniegt savu maksimālo jaudu, ierīces funkcijas pasliktinās.
- Izmantojot kabeļu uztīšanas spoli, jāiztīn viss kabelis.
- Pieslēguma vadus neizmantojiet neparedzētiem mērķiem. Sargājiet kabeli no karstuma, naftas produktiem un asām malām. Neizmantojiet pieslēguma vadu, lai aiz tā izvilktu kontaktdakšīņu no rozetes.

Ieslēgšana un izslēgšana

Pārliecinieties par to, ka

- uz maisītāja ir visas aizsargierīces, un tās ir pareizi uzstādītas,
- visi drošības norādījumi tiek ievēroti.
- Mašīnas ieslēgšanas un izslēgšanas slēdzis atrodas zem elektromotora apvalka. Ieslēdziet un izslēdziet elektromotoru **tikai ar šo slēdzi**.
- Elektrības padeves atteices gadījumā mašīna izslēgsies **automātiski**. Lai mašīnu palaistu atkal, nospiediet slēdža pogu.

Elektromotora aizsardzība

Mašīnas elektromotors ir aprīkots ar **termostatu**. Šis termostats automātiski izslēdz elektromotoru tā pārslodzes (pārkarsēšanas) gadījumā. Mašīnu var palaist atkal pēc tam, kad elektromotors **atdziest**.

ⓘ Betona maisītājs ar trīsfāzu elektromotoru

Pēc mašīnas ieslēgšanas jāpārbauda maisīšanas trumuļa griešanas virziens. Skatoties uz maisīšanas trumuļa iekšpusi, tam jāgriežas virzienā **pa kreisi** (pret pulksteņa rādītāja kustības virzienu). (Ievērojiet bultiņu uz maisīšanas trumuļa, kas norāda tā griešanas pareizo virzienu.) Ja maisīšanas trumulis griežas pretējā virzienā salīdzinājumā ar bultiņu, tā griešanas virzienu var izmainīt, šim nolūkam ieliekot skrūvgriezi, kā parādīts šajā attēlā, un pagriežot to pa kreisi vai pa labi, viegli piespiežot rokturu, kamēr pareizs griešanas virziens netiks ieregulēts.

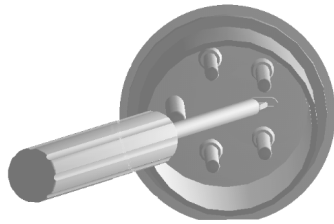

Maisīšana

ⓘ Maisītāja nostādīšana:

Lai sagatavotu betonu vai javu, maisīšanas trumolim jābūt fiksētam noteiktajā stāvoklī. Tikai pareiza maisītāja nostādīšana garantē optimālus maisīšanas rezultātus un mašīnas normālo darbību.

Betona maisītājs ar regulēšanas disku

pagriežamā svira

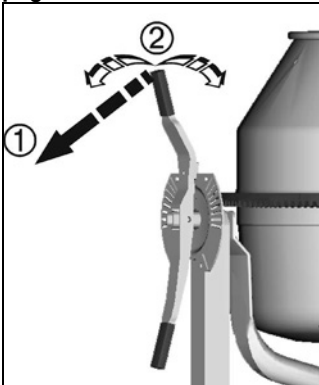

manuālas vadīšanas ritenis

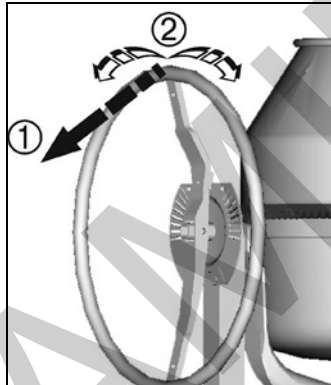

⚠ Turiet pagriežamo sviru vai manuālas vadīšanas riteni cieši, to pagriežot.

- 1** Atbrīvojiet pagriešanas mehānismu.
- 2** Pagriežiet maisīšanas trumuli līdz atbilstošam robam atkarībā no materiāla, ko Jūs maisiet.
➔ Ļaujiet pagriešanas mehānismam noslēgties vajadzīgajā vietā.

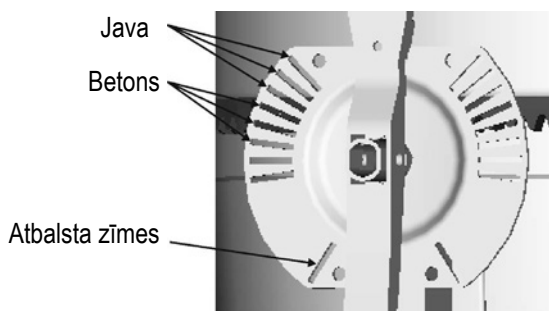

Betona maisītājs ar bremzi

⚠ Turiet manuālas vadīšanas riteni cieši, to pagriežot.

- 1** Nospiediet bremzes pedāli ar kāju.
- 2** Pagriežiet maisīšanas trumuli līdz atzīmei, kas atbilst materiālam, ko Jūs maisāt.
➔ Atbrīvojiet bremzi.

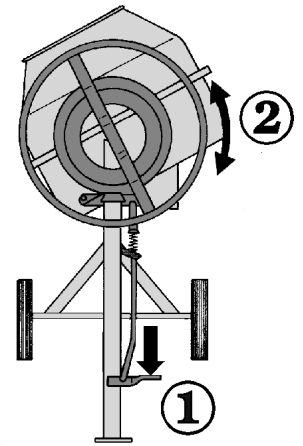

⚠ **Papildu drošības norādījumi.**

- **Aizpildiet** vai **iztukšojiet** maisīšanas trumuli tikai tad, kad tas griežas.
- Kontrolējiet maisītāja **stabilitāti**.

👉 Materiāla sagatavošana maisīšanai:

1. Ielejiet ūdeni un ieberiet dažas lāpstas agregātmateriāla (smiltis, grants, ...).
2. Pieberiet klāt dažas lāpstas saistmateriāla (cements, sārms, ...).
3. Atkārtojiet 1. un 2. punktu, kamēr nebūs panāktas maisīšanai vajadzīgās proporcijas.
4. Ļaujiet materiālam pamatīgi samaisīties.

Izmantojiet speciālista ieteikumus attiecībā uz samaisāmā materiāla sastāvu un kvalitāti.

Maisīšanas trumuļa iztukšošana:

⚠ Turiet pagriežamo sviru vai manuālas vadīšanas riteni cieši.

1. Atbrīvojiet trumuļa pagriešanas mehānismu vai nospiediet bremzes pedāli ar kāju.
2. Lēni sasveriet maisīšanas trumuli.

Transportēšana



Pirms maisītāja transportēšanas katru reizi neaizmirstiet izvilkēt kontaktdakšīņu no rozetes.

👉 Maisītāja **transportēšanas** vai **glabāšanas** laikā maisīšanas trumuļa atverei jābūt virzītai uz leju.

Glabāšana

ⓘ Lai pagarinātu betona maisītāja darbmūžu un padarītu tā ekspluatāciju nevainojamu, pagriešanas mehānisms pirms maisītāja nolikšanas glabātuvē uz neparasti ilgu laiku jāapstrādā ar videi nekaitīgu izsmidzināmo eļļu.

Tīrīšana

 Papildu drošības norādījumi.



Pirms maisītāja tīrīšanas katru reizi neizmirstiet izvilkēt kontaktdakšīņu no rozetes.

- Izslēdziet mašīnu un **izvelciet kontaktdakšīņu no rozetes**, ja mašīnas tīrīšanas laikā pie tās būs jāpieskaras (ar roku, birsti, skrāpi, lupatu utt.).
- **Aizsargierīces**, kas tiek noņemtas mašīnas tīrīšanas nolūkā, pareizi jāuzmontē savās vietās pirms mašīnas palaišanas.
- Neizmīdziniet **ūdeni** tieši uz elektromotora vai slēdža, kā arī ventilācijas atverēs elektromotora apvalkā.

Piezīmes par tīrīšanu:

- Pirms **pārtraukt** darbu uz kādu laiku, un pēc **darba pabeigšanas** iztīriet betona maisītāju no iekšpuses un no ārpusē.
- Nesītiēt pa maisīšanas trumulī ar **cietiem priekšmetiem** (āmuru, lāpstu utt.). Iedobumi maisīšanas trumulī pasliktina maisīšanas operāciju kvalitāti, un turklāt vēl apgrūtina tā tīrīšanu.
- Lai trumulī **iztīrītu** no iekšpuses, ielejiet tajā nedaudz ūdens, pieberiet dažas lāpstas grants, un ieslēdziet trumuļa griešanos.
- Nekavējoties novāciet **betonu vai javu**, kas nejauši nokļūst uz griešanas piedziņas koniskā zobrata vai zobainā vainaga zobiem.

Tehniskā apkalpošana

Šim betona maisītājam nekāda tehniskā apkalpošana praktiski nav vajadzīga.

Maisīšanas trumulis un piedziņas vārpsta balstās uz lodīšu gultņiem, kas papildīti ar ilgtermiņa smērvielu.

Nekādā gadījumā neļļojiet zobaino vainagu!

Lai saglabātu maisītāja vērtību un pagarinātu tā darbību, apieties ar to saskaņā ar iedaļās "Transportēšana un glabāšana" sniegtajiem ieteikumiem. Bez tam, betona maisītājs regulāri jāpārbauda uz nodiluma pazīmēm vai funkcionālajiem trūkumiem. Tas jo īpaši attiecas uz kustīgajām daļām, skrūves veida savienojumiem, aizsargierīcēm un elektrisko aprīkojumu.

Remonts



Pirms maisītāja remontēšanas katru reizi neizmirstiet izvilkēt kontaktdakšīņu no rozetes.

- Izslēdziet mašīnu un izvelciet kontaktdakšīņu no rozetes, ja rodas nepieciešamība pēc remonta.
- Aizsargierīces, kas tiek noņemtas mašīnas remonta nolūkā, pareizi jāuzmontē savās vietās pirms mašīnas palaišanas.
- Elektriskā aprīkojuma vai to mašīnas daļu, kas ietekmē telpu, nepieciešamo elektriskā aprīkojuma montāžai, var veikt tikai ražotājs vai viņa pilnvarotās kompānijas.
- Izmantojiet tikai neizmainītas oriģinālas rezerves daļas. Pretējā gadījumā mašīnas ražotājs neuzņemas nekādu atbildību.
- Iestatiet atstarpi starp zobiem (ja iespējams) ➔ skatīt lappusi 113.

Atteices

Atteice	Iespējamais cēlonis	Novēršana
Elektromotors nesāk darboties	<ul style="list-style-type: none"> ⇒ nav sprieguma elektrotīklā ⇒ defekts kabelī ⇒ termostats ir nostrādājis ➔ cēlonis: <ul style="list-style-type: none"> – elektromotora pārslodze – elektromotora dzesei nepietiek gaisa, jo ventilācijas atveres ir aizsērējušas 	<ul style="list-style-type: none"> ⇒ pārbaudiet drošinātāju ⇒ pārbaudiet vai nomainiet (tas jāveic elektriķim) ⇒ ļaujiet elektromotoram atdzīst un novērsiet termostata nostrādes cēloni
Elektromotors rūc, bet nesāk darboties	<ul style="list-style-type: none"> ⇒ zobainais vainags ir bloķēts ⇒ defekts kondensatorā 	<ul style="list-style-type: none"> ⇒ izslēdziet mašīnu, izvelciet kontaktdakšīņu no rozetes, un notīriet vai nomainiet zobainā vainaga segmentus, aizsūtiet mašīnu ražotājam ⇒ vai tā nozīmētajai firmai, kas pilnvarota veikt remontu
Mašīna sāk darboties, bet bloķējas pie zemas slodzes, un var izslēgties automātiski	<ul style="list-style-type: none"> ⇒ pagarinātāja kabelim ir pārāk liels garums, vai tā dzīslu šķērsgrīzumam ir pārāk mazs ⇒ rozete ir pārāk tālu no pieslēguma vietas pie elektrotīkla, un savienošanas vada šķērsgrīzumam ir pārāk mazs 	<ul style="list-style-type: none"> kabeļa dzīslu šķērsgrīzumam jābūt ne mazākam par 1,5 mm² pie maksimāla garuma 25 m; garāko kabeļu dzīslu šķērsgrīzumam jābūt vismaz 2,5 mm²

Garantija

Lūdzu, ievērojiet klāt pievienoto garantijas paskaidrojumu.

Ved å kjøpe denne betongblanderen, har du kjøpt en høyverdig, velutprøvet maskin med høy ytelse.

Oppbevar bruksanvisningen for senere bruk.





Les gjennom denne bruksanvisningen før du tar maskinen i bruk for første gang. Alle instruksjoner som står i den skal følges, dvs. at du må ha lest og forstått dem.

Innhold

Symbolenes betydning	1
Bruksanvisningens symboler	71
Formålstjenlig bruk	71
Resterende risikoer	71
Driftstider	71
Sikkerhetsinstrukser	71
Oppstart	72
Blanding	73
Transport	73
Lagring	74
Rengjøring	74
Vedlikehold	74
Reparasjoner	74
Driftsproblemer	74
Garanti	74
Teknikse data	115
Reservdeler	116

Bruksanvisningens symboler

 **Overhengende fare eller farlig situasjon.** Dersom du ignorerer disse anvisningene, kan det føre til personskader og materielle skader.

 **Viktige anvisninger for korrekt håndtering.** Forstyrrelser kan oppstå som følge av at du ignorerer disse anvisningene.

 **Brukeranvisninger.** Disse anvisningene hjelper deg å utnytte alle funksjonene optimalt.

 **Montasje, betjening og vedlikehold.** Her forklares nøyaktig hva du må gjøre.

Formålstjenlig bruk

- Betongblanderen kan brukes både privat og profesjonelt til blanding av **betong** og **mørtel**.
- Formålstjenlig bruk inkluderer også at produsentens fastsatte forskrifter vedrørende drift, vedlikehold og reparasjoner, samt de sikkerhetsinstrukser som er oppført i bruksanvisningen, følges.
-  All bruk som går utover dette, og spesielt hvis betongblanderen brukes til å blande brennbare eller eksplosive stoffer (brann- og eksplosjonsfare), eller hvis den brukes til arbeide på næringsmiddelsektoren, regnes for å være ikke-formålstjenlig. Produsenten påtar seg intet ansvar for noen som helst typer skader som måtte resultere av en ikke-formålstjenlig bruk i et slikt tilfelle påligger det **fulle ansvar brukeren**.

- Hvis du selv foretar endringer på maskinen, er vi ikke ansvarlige for de skadene som oppstår på grunn av dette.
- Apparatet må kun klargjøres, benyttes og vedlikeholdes av personer som kjenner disse oppgavene og som er kjent for farene de utsettes for. Reparasjonsarbeid må kun gjennomføres av oss eller av kundeservicesteder som er anbefalt av oss.

Resterende risikoer

Selv om maskinen brukes formålstjenlig og man overholder alle gjeldende sikkerhetsbestemmelser, kan det likevel finnes noen resterende risikoer på grunn av maskinens spesielle konstruksjon ut fra det bruksformål den skal tjene.

Hvis man følger bruksanvisningen, „sikkerhetsinstruksene“ og de regler som gjelder „formålstjenlig bruk“, kan man redusere de resterende risikoer til et minimum.

Hvis man tar hensyn og er forsiktig minsker risikoen for person- og materialskader.

- Fare for skader på fingre og hender, dersom du putter hånden inn i blandetrommelen mens den er i gang. Det er ikke mulig å gjennomføre noe fullgodt vern mot å hekte seg fast i og bli dratt med av det roterende røregitteret (se normen EN 12151).
- Fare på grunn av strøm hvis det brukes ikke-forskriftsmessige tilkoplingskabler.
- Fare for at man kan komme i berøring med strømførende deler når elektriske komponenter er åpne.

Dessuten kan det fortsatt finnes resterende risikoer som ikke er åpenbare, på tross av alle de forholdsregler som treffes.

Driftstider

Vær oppmerksom på forskriftene som gjelder i ditt område.

Sikkerhetsinstrukser

 Følg de instruksjoner som står oppført nedenfor, slik at du beskytter deg selv og andre mot mulige farer og personskader.

- Følg de lokale ulykkesforebyggende forskrifter og sikkerhetsbestemmelser i **arbeidssonen**.
-  Ikke berør, pust inn (støvtvikling) eller svelg sement eller andre tilsetningsstoffer. Når man fyller og tømmer blandetrommelen, bruk personlig verneutstyr (hansker, vernebrille, og vernemaske mot støv).
- Betongblanderen skal kun installeres og brukes på et fast, flatt (veltesikkert) **underlag**. 
- Sørg for at det ikke finnes gjenstander som man kan snuble i på **oppstillingsplassen**.
- Sørg for at **lysforholdene** er tilstrekkelig gode.
- Brukeren er ansvarlig overfor andre personer som måtte oppholde seg i **arbeidssonen**.
- Hold **barn** på avstand fra betongblanderen.
- Det er ikke tillatt for **ungdommer** under 16 år å betjene betongblanderen.
- Betongblanderen skal kun brukes til den type **arbeider** som står **oppført** i avsnittet „Formålstjenlig bruk“.

- Det skal ikke utføres endringer på **maskinen** eller **deler** av maskinen.
- **Defekte** eller **skadete deler** på maskinen skal skiftes ut med én gang.
- Betongblanderens skal kun **tas i bruk** når alle sikkerhetsanordninger er montert og uskadet.
- Grip ikke inn i **betongblanderens trommel** når denne er i gang (⚠   roterende blandevertøy). Hold alltid en tilstrekkelig avstand til betongblanderens. Unngå enhver kontakt med maskindeler som dreies eller beveger seg.
- Betongblanderens trommel skal kun **fylles** og **tømmes** mens motoren er i gang.
- Vær oppmerksom på **rotasjonsretningen** til betongblanderens trommel.
- Du må ikke endre turtallet til motoren, for dette regulerer den sikre, maksimale arbeidshastigheten og beskytter motoren og alle deler som dreies mot skader pga. for stor hastighet.
- Betongblandere som fra produsentens side ikke er beregnet på å **slepes som tilhengere**, skal kun flyttes med håndkraft.
- Det er **tvungende nødvendig** å trekke **nettstøpslet ut av stikkontakten** før:
 - betongblanderens skal flyttes eller transporteres
 - rengjøringsarbeider, vedlikeholdsarbeider og reparasjoner
 - oppretting av feil
 - kontroll av tilkopplingsledningene om disse er omslynget eller skadet
 - når du forlater apparatet (også ved kortere avbrudd)
- Kontroller om maskinen ev. er skadet:
 - kontroller omhyggelig om beskyttelsesanordningene fungerer feilfritt og hensiktsmessig før du fortsetter driften av apparatet.
 - kontrollér om de bevegelige delene fungerer som de skal og ikke er klemt fast eller om deler er skadet. Samtlige deler må være korrekt montert og oppfylle alle betingelser for å sikre en feilfri drift.
 - Skadete verneinnretninger og deler må repareres eller byttes ut på godkjent verksted (eller hos produsenten), hvis ikke annet er nevnt i bruksanvisningen.
 - Skadede eller uleselige sikkerhetsklistermerker skal erstattes.
- Oppbevar apparatet kun på et tørt sted utenfor barns rekkevidde.





Verneisolert betongblander (verneklasse II)

- Maskinen skal **kun tas i bruk** når alle deksler og plater er montert og stengt.
- **Verneklasse II opprettholdes kun** hvis det anvendes originale isoleringsstoffer ved reparasjon, og hvis man ikke forandrer isolasjonsavstandene.

Elektrisk sikkerhet

Livsfare hvis disse instruksjonene ikke følges!

- **Tilkopplingsledningene** skal ha en utførelse i samsvar med IEC 60245 og være merket med H 07 RN-F eller likeverdige konstruksjoner. Lederne skal ha et tverrsnitt på minst 3 x 1,5 mm² på ledninger med en lengde på opptil maks. 25 m. På ledninger med en lengde på over 25 m skal ledernes tverrsnitt være minst 2,5 mm².

- Det skal kun anvendes **tilkopplingsledninger** med gummistøpselanordning for vanskelige  forhold. Den skal være beskyttet mot vannsprut .
- Lange og tynne tilkopplingsledninger gir et spenningsfall. Motoren oppnår ikke lenger sin maksimale effekt, apparatets funksjon reduseres.
 - Hvis du bruker kabeltrommel, må du vikle kabelen helt ut.
- Ikke bruk tilkopplingsledningene til noe den ikke er konstruert til. Beskytt ledningen mot varme, olje og skarpe kanter. Ikke bruk tilkopplingsledningen til trekke støpslene ut av stikkontakten.
- **Tilkopplingsledningene** skal kontrolleres med henblikk på defekte steder eller aldring før bruk.
- Bruk aldri defekte **tilkopplingsledninger**.
- Når du legger ut **tilkopplingsledningen**, må du passe på at den ikke klemmes, at den ikke har knekk, og at pluggforbindelsen ikke blir våt.
- Bruk ikke provisoriske **elektriske koplinger**.
- **Sikkerhetsanordningene** skal aldri omgås eller settes ut av funksjon.
- Apparatet må kun koples til på ved hjelp av feilstøpsvernebryteren: 30 mA.  

 **Elektrisk tilkopling og reparasjoner på elektrisk tilkopling** skal kun utføres av en auto-risert elektriker. Lokale gjeldende forskrifter skal følges, spesielt forskrifter som gjelder sikkerhetsforholdsregler.



 **Reparasjoner på maskinens elektriske deler** skal utføres av produsenten eller av firmaer som produsenten har angitt.

 Benytt kun originale reservedeler. Hvis man benytter andre reservedeler kan det oppstå ulykker for brukeren. Produsenten er ikke ansvarlig for skader som oppstår som følge av dette.

Oppstart

 Følg alle sikkerhetsinstrukser.

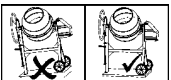
 **Installering av maskinen:**

- Betongblanderens skal kun installeres og brukes på et fast, flatt (veltesikkert) **underlag**.  
- Unngå at maskinen kan **synke ned** i bakken.  Følg de ulykkesforebyggende forskrifter (veltefare).
- **Under installeringen** av maskinen må du påse at det er mulig å tømme blandetrommelen uten hindringer.

 **Start og stans**

Kontroller

- at alle betongblanderens sikkerhetsanordninger er installert og at de er montert på forskriftsmessig måte.
- at alle sikkerhetsinstrukser er fulgt.
- PÅ-/AV-bryteren befinner seg under motorhuset. Motoren skal **kun** startes og stanses ved hjelp av **bryteren**.
- Maskinen stanses **automatisk** ved svikt på strømforsyningen. Bryteren må betjenes en gang til for å starte maskinen igjen.

i Motorvern

Motoren er utstyrt med en **temperaturvokter**. Ved overbelastning (overopphetning) stanser temperaturvokteren motoren automatisk. Det er da først mulig å slå motoren på igjen etter en **avkjølingspause**.

i Betongblander med trefase vekselstrømmotor

Når man har startet maskinen, må man kontrollere blandetrommelens **rotasjonsretning**. Når man ser inn i blandetrommelens åpning, skal blandetrommelen rotere **mot venstre** (mot urviseren).

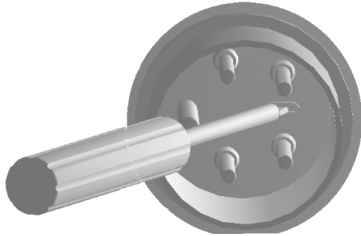

(Vær oppmerksom på pilen som viser rotasjonsretningen på blandetrommelen.)

Roterer blandetrommelen motsatt av det pilen viser, kan du endre rotasjonsretningen ved å føre en skrutrekker inn i den hertil tiltenkte slissen i støpselkragen. Vri den med et lett trykk mot henholdsvis venstre eller høyre for å innstille riktig rotasjonsretning

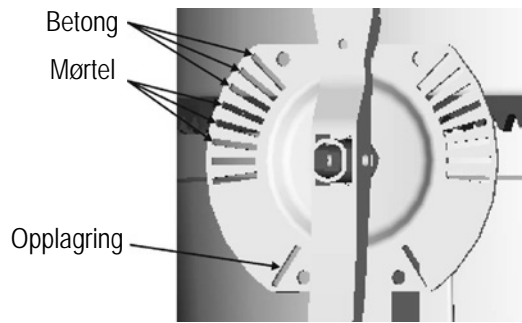

Blanding

i Blandestilling:

Når man skal framstille betong eller mørtel, må blandetrommelen være låst i en bestemt blandestilling. Kun en korrekt blandestilling garanterer optimale blanderesultater og en problemfri drift.

Betongblander med stillskive

Svinghåndtak

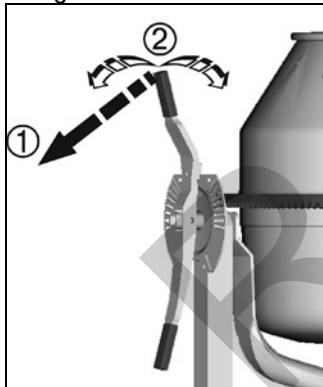

Håndhjul

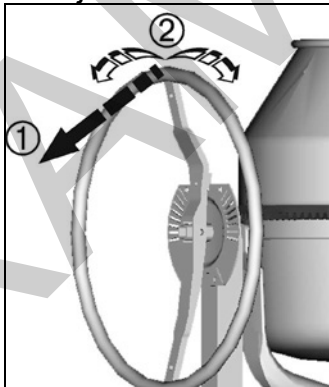

⚠ Hold godt fast i svinghåndtaket eller håndhjulet idet blandetrommelen svinges.

- 1** Løs svinganordningen.
- 2** Sving blandetrommelen til den stilling som passer til det materialet som du skal blande.
➡ Sørg for at svinganordningen smekker i lås.

Betongblander med bremse

⚠ Hold godt fast i håndhjulet idet blandetrommelen svinges.

- 1** Trø ned bremsepedalen.
- 2** Sving blandetrommelen til den markering som passer til det materialet som du skal blande.
➡ Slipp løs bremsepedalen.

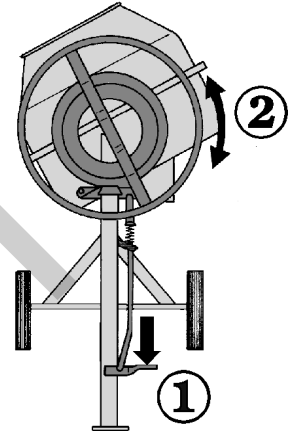

⚠ Ytterligere sikkerhetsinstruksjoner

- Blandetrommelen skal bare **fylles** og **tømmes** mens motoren er i gang.
- Kontroller at betongblanderen står **stabil**.

👉 Framstilling av blandinger:

- Fyll på vann og noen spader tilsetningsmateriale (sand, grus, ...).
- Fyll på noen spader bindemiddel (sement, kalk, ...).
- Gjenta punkt 1 og 2 helt til du har fått et korrekt blandeforhold.
- Bland materialene godt med hverandre.

Innhent råd fra en fagmann vedrørende blandematerialets sammensetning og kvalitet.

Tømming av blandetrommelen:

⚠ Hold godt fast i svinghåndtaket eller håndhjulet idet blandetrommelen svinges.

- Løs svinganordningen eller trø ned bremsepedalen.
- Vipp blandetrommelen sakte.

Transport

Trekk nettstøpslet ut av stikkkontakten hver gang betongblanderen skal transporteres.

👉 Når betongblanderen skal transporteres eller lagres, skal blandetrommelens åpning vende ned.

Lagring

- ⓘ Med tanke på å øke levetiden til en betongblander og å holde denne i en driftssikker stand, bør man behandle den med en miljøvennlig sprøyteolje på svinganordningen før en lengre lagring.

Rengjøring

⚠ Ytterligere sikkerhetsinstruksjoner



Trekk nettstøpslet ut av stikkontakten før hver rengjøring.

- Slå av maskinen og trekk ut nettstøpslet når rengjøringen krever at man direkte legger hånd på maskinen (også med børste, skrape, fille etc.). Under slike rengjøringsarbeider skal maskinen ikke være i drift.
- Når man skal rengjøre demonterte **sikkerhets-anordninger**, er det tvingende nødvendig å montere disse igjen på forskriftsmessig måte etterpå.
- Rett ikke **vannstrålen** direkte mot motoren og bryterne, og heller ikke på luftinntaks- og luftutslippåpningene i motorhuset, når du spylor maskinen.

Rengjøringsinstruksjoner:

- Før en lengre **driftspause** og etter endt arbeid skal betongblanderens rengjøres innvendig og utvendig.
- Bank ikke utav blandetrommelen med **harde gjenstander** (hammer, spade, osv.). Hvis blandetrommelen får bulker, har dette en negativ effekt på blandeprosessen, og det er dessuten vanskelig å få rengjort den.
- La noen spader grus rotere sammen med vannet når trommelen skal **rengjøres** innvendig.
- Fjern straks rester av **betong og mørtel** fra tennene på girets koniske hjul og tannkransegmentene.

Vedlikehold

Betongblanderens er i stor grad vedlikeholdsfri.

Blandetrommelen og drivakselen er utstyrt med kulelagere med varig smøring.

👉 **Tannkranen skal aldri smøres!**

Med tanke på en lang levetid, skal betongblanderens behandles slik som beskrevet i avsnittet „Transport og lagring“. I tillegg bør man med jevne mellomrom kontrollere at det ikke har oppstått slitasje eller funksjonsfeil på betongblanderens. Dette gjelder spesielt for de bevegelige deler, skruforbindelser, sikkerhetsanordninger og elektriske deler.

Reparasjoner



Trekk alltid nettstøpslet ut av stikkontakten før det utføres reparasjoner.

- Slå av maskinen og trekk ut **nettstøpslet** når det er nødvendig å foreta reparasjoner. Maskinen skal ikke startes så lenge reparasjonene pågår.
- Når man må demontere **sikkerhetsanordninger** for å utføre reparasjoner, er det tvingende nødvendig å montere disse igjen på forskriftsmessig måte etterpå.
- Reparasjoner på maskinens **elektriske deler** eller på deler som har å gjøre med det rom hvor elektriske deler installeres, skal utføres av produsenten eller av firmaer som produsenten har angitt.
- Det skal kun anvendes **original-reservedeler**. Disse skal ikke endres. I motsatt fall tapes garantien!
- Innstille tannklaringen (hvis mulig) ➔ se side 113.

Driftsproblemer

Feil	Mulig årsak	Utbedring
Motoren starter ikke	⇒ Ingen nettspenning ⇒ Tilkoplingskabelen er defekt ⇒ Temperaturvokteren har reagert ➔ Utløsningens årsak: <ul style="list-style-type: none">– Motoren er overbelastet– Motoren får ikke nok luft, fordi luftinntaks- og luftutslippåpningene er tiltettet	⇒ Kontroller sikringen ⇒ Kontrolleres eller skiftes ut (autorisert elektriker) ⇒ La motoren avkjøles. Finn fram til den mulige årsaken for utløsningen og fjern den
Motoren brummer, men starter ikke	⇒ Tannkranen er blokkert ⇒ Kondensatoren er defekt	⇒ Stans maskinen, trekk ut nettstøpslet og rengjør eller skift ut tannkransegmentene ⇒ Send maskinen inn til reparasjon til produsenten eller et firma som produsenten har angitt
Maskinen starter, men den blokkeres ved minimal belastning og stanser eventuelt automatisk	⇒ Forlengelseskabelen er for lang, eller den har et for lite tverrsnitt. ⇒ Stikkontakten befinner seg for langt borte fra hovedtilkoplingen, og tilkopplingsledningen har et for lite tverrsnitt.	Forlengelseskabelen skal ha et tverrsnitt på minst 1,5 mm ² når den har en lengde på opptil maks. 25 m. På kabler med en lengde på over 25 m skal tverrsnittet være minst 2,5 mm ²

Garanti

Vennligst ta hensyn til den vedlagte garantierklæringen.

Door de aankoop van deze betonmixer heeft u een hoogwaardig geperfectioneerd apparaat met een groot prestatievermogen verkregen.

Bewaar de gebruiksaanwijzing voor later gebruik.



Voor u het apparaat in werking stelt moet u de **bedieningshandleiding** zorgvuldig gelezen en alle instructies begrepen en opgevolgd hebben.

Inhoud

Betekenis van de symbolen	1
Symbolen in de gebruiksaanwijzing	75
Reglementaire toepassing	75
Restrisico's	75
Bedrijfstijden	75
Veiligheidsinstructies	75
Inbedrijfstelling	76
Het mengen	77
Transport	77
Opslag	78
Reiniging	78
Onderhoud	78
Reparatie	78
Bedrijfsstoringen	78
Garantie	78
Technische gegevens	115
Reserveonderdelen	116

Symbolen in de gebruiksaanwijzing



Dreigend gevaar of gevaarlijke situatie. Het niet opvolgen van deze aanwijzingen kan schade of verwondingen tot gevolg hebben.



Belangrijke aanwijzing voor het vakkundig gebruik. Het niet opvolgen van deze aanwijzingen kan storingen aan de machine veroorzaken.



Gebruikersaanwijzingen. Deze aanwijzingen helpen u de machine optimaal te benutten.



Montage, gebruik en onderhoud. Hier wordt precies uitgelegd wat u moet doen.

Reglementaire toepassing

- De betonmixer kan worden toegepast bij doe-het-zelf- en professionele werkzaamheden voor het mixen van beton en mortel.
- Tot de reglementaire toepassing hoort eveneens het opvolgen van de door de fabrikant voorgeschreven bedrijfs-, onderhouds- en reparatievoorwaarden en het opvolgen van de veiligheidsinstructies in de bedieningshandleiding.
-  Ieder verdergaand gebruik in het bijzonder het mixen van brandbare en explosieve stoffen (brand- en ontploffingsgevaar) en de toepassing in de levensmiddelensector geldt als niet reglementair. Voor iedere schade, die hieruit voortvloeit, is de fabrikant niet aansprakelijk het risico wordt alleen door de gebruiker gedragen.

- Eigenmachtige verbouwingen aan de machine sluiten een aansprakelijkheid van de fabrikant voor hieruit voortvloeiende schade van eenieder soort uit.
- Deze machine mag alleen voorbereid, gebruikt en onderhouden worden door personen die met de machine vertrouwd zijn en goed ingelicht zijn over de risico's. Reparaties mogen alleen door de fabrikant of geautoriseerde werkplaatsen uitgevoerd worden.

Restrisico's

Ook bij de reglementaire toepassing kunnen ondanks het opvolgen van alle desbetreffende veiligheidsinstructies, op grond van de door het toepassingsdoeleinde bepaalde constructie, nog restrisico's bestaan.

Restrisico's kunnen geminimaliseerd worden wanneer de veiligheidsinstructies en de reglementaire toepassing in acht genomen worden.

Consideratie en voorzichtigheid verminderen het risico van personenletsels en beschadigingen.

- Gevaar van verwonding van vingers en handen, wanneer u met de hand in de draaiende mengtrommel grijpt. Een bescherming tegen het gevaar van het grijpen of omwikkelen door het roterende roerrooster is niet uitvoerbaar (zie EN12151).
- Gevaar door stroom bij gebruik van niet behoorlijke aansluitingsleidingen.
- Aanraken van spanninggeleidende delen bij geopende elektrische componenten.

Verder kunnen ondanks alle getroffen voorzorgsmaatregelen niet zichtbare restrisico's bestaan.

Bedrijfstijden

Houdt alstublieft vóór ingebruikname van het toestel rekening met de landelijke (regionale) voorschriften omtrent de lawaaibescherming.

Veiligheidsinstructies



Neem de volgende veiligheids-instructies in acht om zich zelf en anderen tegen mogelijke gevaren en letsel te beschermen.

- In het **werkbereik** de plaatselijke ongevalpreventievoorschriften en veiligheidsbepalingen in acht nemen.
-  Cement of toeslagmaterialen niet aanraken, inademen (stofontwikkeling) of doorslikken. Draag bij het vullen of ledigen van de mengtrommel geschikte **beschermende kleding** (handschoenen, een beschermingsmiddel voor de ogen en een stofmasker).
- De betonmixer alleen op een stevige, vlakke (kipveilige) **ondergrond** plaatsen en in werking stellen. 
- De **standplaats** vrij houden van struikelgevaar.
- Er moet voor voldoende **licht** worden gezorgd.
- De operator is in het **werkbereik** verantwoordelijk t.o.v. derden.

- **Kinderen** op een afstand houden van de betonmixer.
- **Jongeren** onder 16 jaar mogen de betonmixer niet bedienen
- Mixer alleen gebruiken voor de onder "reglementaire toepassing" **vermelde werkzaamheden**.
- **Machine** of **delen** aan de machine niet veranderen.
- **Defekte** of **beschadigde delen** aan de machine onmiddellijk vervangen.
- **Inbedrijfstelling** van de mixer alleen met volledige en onbeschadigde veiligheidsinrichtingen.
- Niet in de **lopende mengtrommel** grijpen ( roterende menggereedschap).   Voldoende veiligheidsafstand naar de mengmachine in acht nemen. Ieder contact met draaiende of beweegde machinedelen voorkomen.
- Alleen bij lopende motor de mengtrommel **vullen** en **leeg maken**.
- **Draairichting** van de mengtrommel inachtnemen.
- Verander het toerental van de motor niet, omdat dit de veilige maximum werksnelheid regelt en de motor en alle draaiende delen tegen schade door te hoge snelheid beschermt.
- Betonmixers, die door de fabrikant niet voor de werking als **aanhanger** zijn bedoeld, alleen met de hand trekken.
- **In elk geval het stekker uit het stopcontact** trekken voor:
 - verplaatsen en transport
 - reinigings-, onderhouds- en reparatiewerkzaamheden
 - bij storingen
 - controle van de aansluitleidingen, of deze verstrengeld of beschadigd zijn
 - het verlaten van de machine (ook voor een korte tijd)
- Onderzoek de machine op eventuele beschadigingen.
 - Voordat de machine verder wordt gebruikt, moet zorgvuldig worden onderzocht of de beschermingsvoorzieningen en licht beschadigde onderdelen foutloos en volgens de voorschriften functioneren.
 - Controleer of alle bewegende delen van de machine goed functioneren en niet klemmen of beschadigd zijn. Alle delen moeten juist gemonteerd zijn en goed functioneren om de machine correct te laten werken.
 - Beschadigde beschermingsinrichtingen en -delen moeten, indien noodzakelijk, door een erkende reparatiewerkplaats gerepareerd of verwisseld worden.
 - Beschadigde of onleesbare veiligheidsstickers dienen te worden vervangen.
- Bewaar de machine in een droge en afgesloten ruimte, buiten het bereik van kinderen.



Randgeaarde betonmixer (beschermklasse II)

- **Inbedrijfstelling** alleen met volledige en vast gesloten bekleding.
- De **beschermklasse II blijft alleen behouden** wanneer er bij de reparatie originele isolatiestoffen gebruikt worden en de isolatieafstanden niet worden veranderd.

Elektrische veiligheid

Bij niet inachtneming bestaat levensgevaar!



- Uitvoering van de **aansluitleidingen** overeenkomstig IEC 60245 met de kentekening H07 RN-F of gelijkwaardige constructies. Aderdoorsnede ten minste 3 x 1,5 mm² tot max. 25 m lengte aderdoorsnede ten minste 2,5 mm².
- Alleen **aansluitleidingen** met een tegen spatwater  beschermde rubberen stekerinrichting voor moeilijke omstandigheden  gebruiken.
- Lange en dunne aansluitkabels zorgen voor een spanningsverlies. De motor bereikt zijn maximaal vermogen niet meer, de werking van het toestel wordt gereduceerd.
- Bij toepassing van een kabelhaspel de kabel geheel afwikkelen.
- Aansluitleidingen niet voor doeleinden toepassen, voor die ze niet bestemd zijn. Bescherm de kabel tegen hitte, olie of scherpe randen. Aansluitleiding niet voor een uittrekken van de stekker uit het stopcontact gebruiken.
- **Aansluitleidingen** voor gebruik op defecte plaatsen of veroudering onderzoeken.
- Nooit defecte **aansluitleidingen** gebruiken.
- Bij het leggen van de **aansluitleiding** erop letten dat deze niet gekneusd of geknikt wordt en dat de stekerverbinding niet nat wordt.
- Geen provisorische **elektroaansluitingen** gebruiken.
- **Veiligheidsinrichtingen** nooit overbruggen of buiten werking zetten.
- Toestel slechts via een aardlekschakelaar   aansluiten: 30 mA.

-  De **elektroaansluiting** c.q. **reparaties aan de elektroaansluiting** moet door een geautoriseerde elektricien plaatsvinden, waarbij de plaatselijke voorschriften in het bijzonder m.b.t. de veiligheidsmaatregelen in acht worden genomen.
-  **Reparaties aan elektrische delen van de machine** moeten door de fabrikant c.q. door deze benoemde bedrijven plaatsvinden.
-  Alleen de originele toebehoren en onderdelen gebruiken. Bij het gebruik van niet originele onderdelen kunnen risico's voor de gebruiker ontstaan. De fabrikant kan niet aansprakelijk gesteld worden voor ongevallen hierdoor ontstaan.

Inbedrijfstelling

-  Alle veiligheidsinstructies inachtnemen.

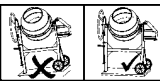
Opstellen van de machine:

- De betonmixer alleen op een stevige, vlakke (kipveilige) **ondergrond** plaatsen en in werking stellen. 
- Het **zinken** van de machine in de bodem vermijden.  Ongevallenpreventievoorschriften (kipgevaar).
- Let er bij het **plaatsen** van de machine op, dat een onbelemmerd leegmaken van de mengtrommel gegarandeerd is.

In- en uitschakelen

Zorg ervoor dat

- alle veiligheidsinrichtingen van de mixer aanwezig en volgens de voorschriften gemonteerd zijn.
- dat alle veiligheidsinstructies in acht worden genomen.
- De in- en uitschakelaar bevindt zich onder het motorhuis. De motor **alleen aan de schakelaar** in- en uitschakelen.
- Bij stroomuitval schakelt de machine **auto-matisch** uit. Voor het opnieuw inschakelen de schakelaar opnieuw bedienen.

Motorveiligheid

De motor is met een **temperatuurbewaking** uitgerust. De temperatuurbewaking schakelt bij overbelasting (oververhitting) de motor automatisch uit. De machine kan na een **afkoelfase** weer ingeschakeld worden.

Betonmixer met draaistroommotor

Na het inschakelen van de machine moet de **draairichting** van de mengtrommel gecontroleerd worden. In de opening van de mengtrommel gezien moet de mengtrommel **naar links** (tegen de klok in) draaien.

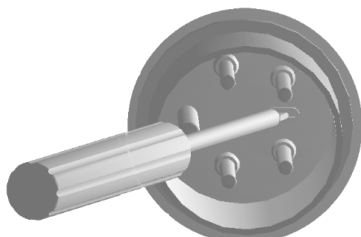

(Draairichtingspijl op de mengtrommel inacht nemen). Wanneer de mengtrommel in de andere richting dan de draairichtingspijl draait, kunt u de draairichting wijzigen door een schroevendraaier in de hiervoor bedoelde sleuf in de steekkraag te voeren. Stel vervolgens de draairichting door miet lichte druk naar links of rechts te draaien.

Het mixen

Maken van de mix:

Voor de vervaardiging van beton of mortel moet de mengtrommel in een bepaalde mengstand zijn ineengesloten. Alleen de juiste mengstand garandeert optimale mengresultaten en garandeert een storingvrije afloop.

Betonmixer met instelschijf

Zwenkhefboom

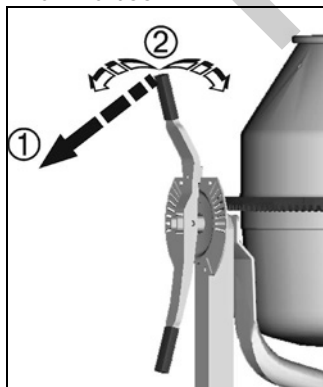

Handwiel

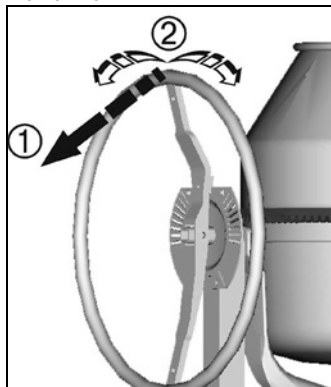

-  Zwenkhefboom c.q. handwiel bij het zwenken goed vasthouden.

- 1 Maak de zwenkinrichting los.
- 2 Zwenk de mengtrommel tot de stand overeenkomstig uw menggoed.
 - ➔ Zwenkinrichting laten ineensluiten.

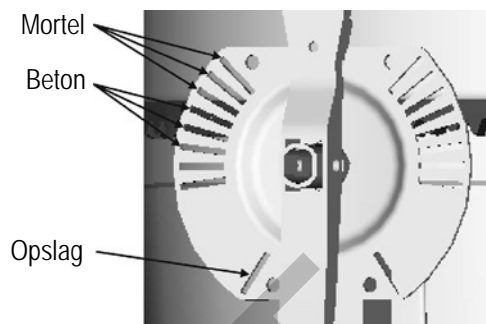

Betonmixer met rem

-  Handwiel bij het zwenken goed vasthouden.

- 1 Trap het rempedaal in.
- 2 Zwenk de mengtrommel tot de markering die overeenkomt met het menggoed.
 - ➔ Rempedaal loslaten.

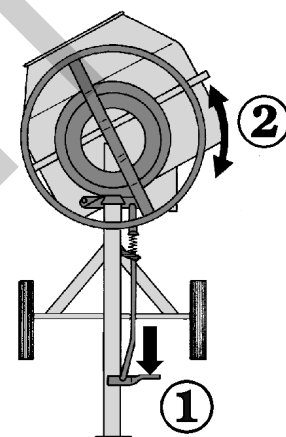

-  Extra veiligheidsinstructies

- Vullen en leegmaken van de mengtrommel alleen bij lopende motor.
- Stabiliteit van de mixer controleren.

Menggoed maken:

1. Water en een paar scheppen additief (zand kiezel) erin vullen.
2. Enkele scheppen bindmiddel (cement, kalk,...) toevoegen.
3. Punt 1 en 2 zolang herhalen tot de noodzakelijke mengverhouding bereikt is.
4. Menggoed goed laten vermengen.

Voor de samenstelling en de kwaliteit van het menggoed, dient u een vakman te raadplegen.

Leeg maken van de mengtrommel:

-  Zwenkhefboom c.q. handwiel goed vasthouden.

 1. Zwenkinrichting ontgrendelen c.q. rempedaal bedienen.
 2. Mengtrommel langzaam kippen.

Transport



Voor elk transport de stekker uit het stopcontact trekken.

-  Plaats de opening van de mengtrommel bij het transporteren of opslaan naar beneden.

Opslag

- i** Om de levensduur van een betonmixer te verlengen en een correcte bediening te behouden, moet deze voor een langere opslag aan de zwenkinrichting met een milieuvriendelijke sproeiolie worden behandeld.

Reiniging

Extra veiligheidsinstructies



Voor elke reiniging de stekker uit het stopcontact trekken.

- Machine uitschakelen en de stekker uit het stopcontact trekken, wanneer reinigings-werkzaamheden het noodzakelijk maken direct hand aan de machine te leggen (ook met borstel, schraper, lap enz.). Tijdens deze reinigingswerkzaamheden de machine niet in werking stellen.
- Voor de reiniging verwijderde veiligheidsinrichtingen moeten in elk geval weer correct worden aangebracht.
- Motor en schakelaar, alsmede toevoer- en afvoerluchtopeningen van het motorhuis niet direct met een waterstraal afsputten.

Aanwijzingen m.b.t. de reiniging

- Voor een langere **werkpauze** en na het einde van het werk de betonmixer van binnen en buiten reinigen.
- De mengtrommel niet met **harde voorwerpen** (hamer, schep enz.) afkloppen. Een mengtrommel met deuken belemmert het mengproces en kan moeilijk worden gereinigd.
- Voor het **reinigen** van het inwendige van de trommel enkele scheppen kiezel met water laten omlopen.
- **Beton- en mortelresten** aan de tanden van het aandrijfkegelwiel en tandkranssegmenten onmiddellijk verwijderen.

Onderhoud

De betonmixer is verregaand onderhoudsvrij.

Mengtrommel en aandrijfjas hebben kogellagers met continue smering.

De tandkrans nooit smeren!

Om de waarde te behouden en voor een lange levensduur van de betonmixer dient u deze te behandelen zoals beschreven onder "Transport en opslag". Bovendien moet de betonmixer regelmatig op slijtage en gebrekkige functie gecontroleerd worden. Dit geldt vooral voor beweeglijke onderdelen, schroefverbindingen, veiligheidsinrichtingen en elektrische componenten.

Reparatie



Voor elke reparatie de stekker uit het stopcontact trekken.

- Machine uitschakelen en de stekker uit het stopcontact trekken, wanneer reparatiewerkzaamheden noodzakelijk zijn. Tijdens deze reparatiewerkzaamheden de machine niet in werking stellen.
- Voor de reparatie verwijderde veiligheidsinrichtingen moeten in elk geval weer correct worden aangebracht.
- Reparatiewerkzaamheden aan elektrische onderdelen van de machine of aan delen die de elektrische montageruimte betreffen moeten door de fabrikant, c.q. door deze benoemde bedrijven gebeuren.
- **Alleen originele reserveonderdelen** gebruiken en deze niet veranderen. Anders geen aansprakelijkheid.
- Tandspeling instellen (indien mogelijk) ➔ zie biz. 113.

Bedrijfsstoringen

Storing	mogelijke oorzaak	Verhelpen
Motor start niet	<ul style="list-style-type: none">• Netspanning ontbreekt• Aansluitkabel defect• Temperatuurbewaking werd geactiveerd ➔ oorzaak van de activering:<ul style="list-style-type: none">- motor overbelast- motor krijgt niet genoeg lucht omdat de openingen voor toe- en afvoerlucht verstopt zijn	<ul style="list-style-type: none">• Beveiliging controleren• Laten controleren c.q. vervangen (elektricien)• Motor laten afkoelen en mogelijke oorzaak van de activering opsporen en verhelpen.
Motor broemt, maar start niet	<ul style="list-style-type: none">• Tandkrans blokkeert• Condensator defect	<ul style="list-style-type: none">• Machine uitschakelen, netstekker eruit trekken en de tandkranssegmenten reinigen c.q. vervangen• Machine naar de reparatie aan fabrikant of door deze benoemde firma
Apparaat start, blokkeert echter bij geringe belasting en schakelt evt. automatisch uit	<ul style="list-style-type: none">• Verlengingskabel te lang of te kleine doorsnede.• Stopcontact te ver van hoofdaansluiting verwijderd en te kleine dwarsdoorsnede van de aansluitleiding.	Verlengingskabel moet tenminste 1,5 mm ² bij maximaal 25 m lengte. Bij langere kabel doorsnede tenminste 2,5 mm ² .

Garantie

Houdt u alstublieft rekening met de ingesloten garantieverklaring.

Com a compra desta betoneira você adquiriu um dispositivo de alta qualidade, bem concebido e com muita potência.

Conserve as presentes instruções de uso para futuras aplicações.



Antes de pôr o aparelho em funcionamento deverá ter lido as presentes instruções de uso assim como ter respeitado e compreendido todos os avisos dados.

Índice

Significado dos símbolos	1
Símbolos do manual de instruções	79
Uso apropriado	79
Riscos restantes	79
Riscos restantes	79
Avisos de segurança	79
Colocação em funcionamento	80
Misturar	81
Transporte	81
Armazenamento	82
Limpeza	82
Manutenção	82
Instalação	82
Garantia	82
Falhas	82
Dados técnicos	115
Peças de substituição	116

Símbolos do manual de instruções

- Perigo iminente ou situação perigosa. A inobservância destas indicações pode levar a ferimentos ou a danos materiais.
- Indicações importantes sobre o manuseamento adequado. A inobservância destas indicações pode levar a danos.
- Indicações ao utilizador. Estas indicações ajudam-no a utilizar todas as funções de forma optimizada.
- Montagem, funcionamento e manutenção. Aqui é explicado exactamente o que tem de fazer.

Uso apropriado

- A betoneira pode ser aplicada para trabalhos domésticos e profissionais a fim de misturar betão e argamassa.
- Faz parte do uso apropriado também o cumprimento das condições de funcionamento, de manutenção e de instalação prescritas pelo fabricante assim como o seguimento dos avisos de segurança constantes das instruções.
- Qualquer outro uso para além disso, especialmente misturar substâncias inflamáveis ou explosivas (perigo de incêndio e de explosão) bem como a aplicação no sector de bens alimentícios não são considerados apropriados. O fabricante também não se responsabiliza por danos de qualquer espécie daí resultantes. → O risco é assumido exclusivamente pelo utente.

- As alterações sem autorização na máquina excluem a responsabilidade do fabricante para danos de qualquer tipo que ocorram.
- O aparelho apenas pode ser equipado, utilizado e conservado por pessoas que estejam familiarizadas e que tenham sido instruídas acerca dos perigos. Os trabalhos de reparação apenas podem ser executados através da nossa empresa ou através dos pontos de assistência ao cliente indicados por nós.

Riscos restantes

Também em caso de uso apropriado poderão, não obstante o cumprimento das respectivas disposições de segurança, existir ainda riscos restantes devido à construção determinada pela finalidade.

Riscos restantes podem ser minimizados se as presentes instruções de uso, os "avisos de segurança" e a "aplicação apropriada" forem respeitados.

A atenção e o cuidado evitam o risco de ferimentos nas pessoas e de danos.

- Perigo de ferimento nos dedos e nas mãos em caso de contacto no tambor misturador em funcionamento com a mão. Uma protecção contra o perigo da betoneira poder apanhar ou enrolar através da grelha de mexer que circula, não é praticável (veja EN 12151).
- Riscos devido à corrente, na utilização de cabos de ligação que não estejam em ordem
- Contacto de peças condutoras de tensão com elementos de construção eléctricos abertos.

Para além disso poderão, não obstante todas as medidas tomadas, existir riscos restantes não tão óbvios.

Tempos de operação

Observe também os regulamentos regionais sobre protecção sonora.

Avisos de segurança



Respeite os seguintes avisos a fim de se proteger a si mesmo e também outros de possíveis perigos e ferimentos.

- Na zona de trabalho respeitar as prescrições de prevenção de acidentes e as disposições de segurança locais.
- Não tocar, inalar (o pó) ou ingerir cimento ou ingredientes. Ao encher ou esvaziar o tambor misturador utilizar vestimenta adequada (luvas, óculos de protecção, máscara protectora contra pó).
- Colocar e operar a betoneira exclusivamente em fundo sólido e plano (segura contra viragem).
- Manter o lugar de colocação isento de perigos para tropeçar.
- Devem-se prover condições luminosas suficientes.
- Na zona de trabalho o operador é responsável perante terceiros.
- Manter crianças afastadas da betoneira.





- **Jovens** com menos de 16 anos não podem operar com a betoneira.
- Utilizar a betoneira exclusivamente para **trabalhos indicados** sob "uso apropriado".
- Não modificar a **máquina** ou **peças**.
- Substituir imediatamente **peças defeituosas** ou **danificadas** na máquina.
- **Colocação em funcionamento** da betoneira apenas com dispositivos de protecção completos e não danificados.
- Não pôr a mão no tambor misturador enquanto este se encontrar em funcionamento ( misturador rotativo).  Respeitar o intervalo de segurança suficiente para o misturador. Evitar qualquer contacto com as peças rotativas ou móveis da máquina.
- **Encher e esvaziar** o tambor misturador só com o motor em funcionamento.
- Respeitar a **direcção da rotação** do tambor misturador.
- Não alterar a rotação do motor, visto que este regula a velocidade máxima operacional segura e protege o motor e todas as peças rotativas contra danos devido à velocidade excessiva.
- Betoneiras que pelo fabricante não se encontram previstas para **serem rebocadas** só podem ser puxadas à mão.
- **Puxar sem falta a ficha da tomada** antes de:  
 - deslocar e transportar
 - trabalhos de limpeza, manutenção e instalação
 - **eliminação de avarias**
 - **verificações das linhas de ligação**, se estão **entrelaçadas ou danificadas**
 - sair (também em caso de interrupções a curto prazo)
- Verificar a máquina quanto a eventuais **danos**:
 - antes de continuar a utilizar o aparelho, os **dispositivos de segurança** têm de ser examinados cuidadosamente quanto ao seu funcionamento perfeito e adequado.
 - verificar se as peças móveis funcionam bem e não emperram ou se as peças estão danificadas. Todas as peças têm de estar correctamente montadas e cumprir todos os requisitos, a fim de garantir um funcionamento do aparelho em perfeitas condições.
 - os **dispositivos de protecção danificados** e as peças danificadas têm de ser reparadas ou trocadas de forma adequada por uma oficina especializada reconhecida, salvo indicação contrária nas instruções de utilização.
 - **substituir autocolantes de segurança danificados ou ilegíveis**.
- Guardar os **aparelhos não utilizados** num local seco e fechado, fora do alcance das crianças.

Betoneira com isolamento protector

- **Colocação em funcionamento** apenas com o revestimento completo e bem fechado.
- A **classe protectora II** só é mantida se no caso de reparações forem utilizados isoladores originais e se as distâncias de isolamento não forem alteradas.

Segurança eléctrica

No caso de não cumprimento existe perigo de vida!

- Execução das **linhas de ligação** de acordo com IEC 60245 com a matrícula H 07 RN-F ou tipos de construção adequada. Corte transversal de condutores de pelo menos 3 x 1,5 mm² com um comprimento de no máx. 25 m. Para além dos 25 m um corte transversal de condutores de pelo menos 2,5 mm².
- Só utilizar **linhas de ligação** com um dispositivo de encaixe em borracha à prova de respingos  para condições mais graves .
- As linhas de ligação compridas e estreitas geram uma queda de tensão. O motor já não atinge a sua potência máxima, o funcionamento do aparelho é reduzido.
 - Em caso de utilização de um tambor de cabo, desenrolar totalmente o cabo.
 - Não utilizar as linhas de ligação para fins para os quais não estejam destinadas. Proteja o cabo do calor, óleo e de arestas afiadas. Não utilizar a linha de ligação para puxar a ficha da tomada.
- Examinar as **linhas de ligação** antes de serem utilizadas em relação a pontos defeituosos ou a envelhecimento.
- Nunca utilizar **linhas de ligação** defeituosas.
- Ao colocar as **linhas de ligação** prestar atenção para o facto de não estarem trilhadas, dobradas e que o encaixe não fique molhado.
- Não aplicar **ligações eléctricas** provisórias.
- Nunca fazer ponte em dispositivos protectores ou pô-los fora de funcionamento.
- Ligar o aparelho apenas por um disjuntor de corrente de avaria: 30 mA.  

 A **ligação eléctrica e reparações na ligação eléctrica**, respectivamente, devem ser realizadas através de um especialista em electricidade que seja concessionário tendo de ser observadas as prescrições locais, particularmente em relação a medidas de protecção.



 **Reparações em partes eléctricas** da máquina devem ser efectuadas pelo fabricante ou por firmas indicadas pelo mesmo.

 Utilizar apenas peças sobresselentes originais. Ao **utilizar outras peças sobresselentes**, podem ocorrer acidentes para o utilizador. O fabricante não se responsabiliza por danos daí resultantes.

Colocação em funcionamento

 Respeitar todos os avisos de segurança.

 **Colocação da máquina:**

- Colocar e operar a betoneira exclusivamente em **fundo** sólido e plano (segura contra viragem).  
- Evitar que a máquina se afunde no solo.
-  Respeitar as prescrições de prevenção de acidentes (perigo de viragem).
- Levantar em consideração que ao colocar a máquina seja garantido um esvaziamento do tambor misturador sem quaisquer entraves.

Ligar e desligar

Verifique se

- existem todos os dispositivos de protecção da betoneira e se os mesmos foram devidamente montados
- foram respeitados todos os avisos de segurança.
- O interruptor para ligar e desligar encontra-se na parte inferior do cárter do motor. Ligar e desligar o motor só no interruptor.
- Em caso de falta de electricidade a máquina desliga-se automaticamente. A fim de ligar de novo carregar novamente no interruptor.

Protecção do motor

O motor encontra-se equipado com um vigiador de temperatura. O vigiador de temperatura desliga o motor automaticamente em caso de sobrecargas (sobreaquecimento). A máquina pode voltar a ser ligada novamente depois de um intervalo de arrefecimento.

Betoneira com motor de corrente trifásica

Depois de ligar a máquina deve-se verificar a direcção de rotação do tambor misturador. Olhando para o orifício do tambor misturador o mesmo tem de se virar para o lado esquerdo (ao contrário do sentido dos ponteiros do relógio).

(Respeitar a seta de direcção de rotação situada no tambor misturador). Se o tambor misturador girar em sentido contrário ao da seta de direcção de rotação, o sentido de rotação pode ser alterado se inserir uma chave de parafusos no orifício do disjuntor para esse efeito, fazendo-a girar para esquerda ou para a direita, e exercendo simultaneamente uma ligeira pressão, para ajustar o sentido de rotação pretendido.

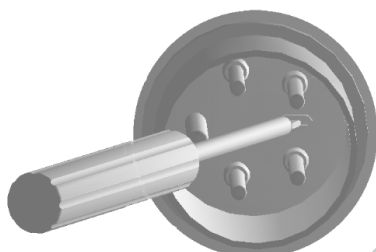

Misturar

Posição do misturador:

Para a produção de betão ou argamassa o tambor misturador deve-se encontrar engatado numa determinada posição. Só a correcta posição do misturador é que produz os melhores resultados de mistura garantindo um processo sem perturbações.

Betoneira com disco de regulação

Alavanca de regulação

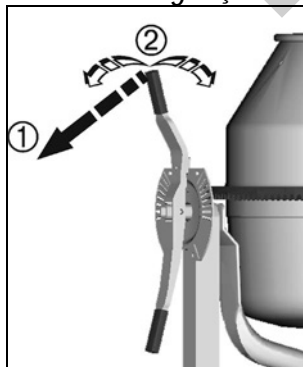

Roda manual

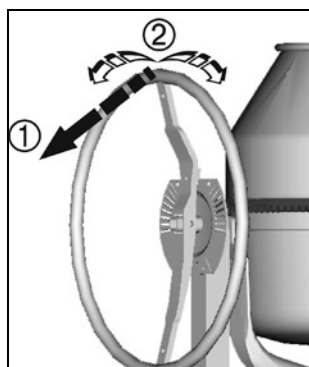

-  Ao girar segurar bem na alavanca de regulação e na roda manual, respectivamente.

- 1 Solte o dispositivo giratório.
- 2 Gire o tambor misturador até ao resguardo correspondente ao produto a misturar.
 - ➔ Deixar engatar o dispositivo giratório.

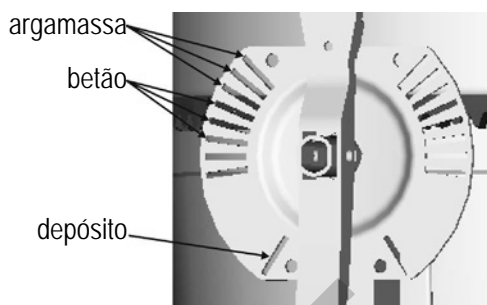

Betoneira com travão

-  Segurar bem na roda manual ao girar.

- 1 Carregue no pedal do travão.
- 2 Gire o tambor misturador até à marcação correspondente ao produto a misturar
 - ➔ largar o pedal do travão.

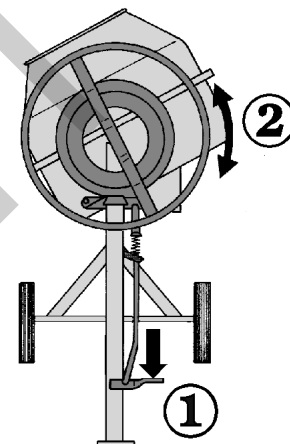

-  Avisos de segurança adicionais

- Enche e esvazie o tambor misturador apenas com o motor em funcionamento.
- Verificar a estabilidade do misturador.

Produzir o produto a misturar:

1. Encher água e algumas pás de substância de adição (areia, saibro, ...).
2. Acrescentar algumas pás com aglutinante (cimento, calcário, ...).
3. Repetir o ponto 1 e o ponto 2 até se obter a relação de mistura necessária.
4. Deixar misturar bem o produto.

No âmbito da composição e da qualidade do produto a misturar consulte um especialista.

Esvaziar o tambor misturador:

-  Segurar bem na alavanca de regulação ou na roda manual, respectivamente.

 1. Desbloquear o dispositivo giratório ou accionar o pedal de travão, respectivamente.
 2. Virar lentamente o tambor misturador.

Transporte



Retirar a ficha da rede antes de cada transporte.



-  Para transportar ou armazenar posicione o orifício do tambor misturador virado para baixo.

Armazenamento

- i** A fim de prolongar a vida útil de uma betoneira e a fim de obter um funcionamento impecável, a mesma deve ser tratada, antes de um armazenamento para um maior prazo de tempo, no dispositivo giratório de accionamento com um óleo pulverizante que seja bom para o meio-ambiente.

Limpeza

Avisos de segurança adicionais

-   Antes de cada limpeza retirar a ficha da tomada.

- Desligar a máquina e retirar a ficha da tomada quando os trabalhos de limpeza exigirem trabalhos manuais directos (também com escova, raspador, pano etc.). Durante estes trabalhos de limpeza não pôr a máquina em funcionamento.
- Os **dispositivos protectores** retirados para fins de limpeza têm sem faltar de serem outra vez devidamente montados.
- Não limpar o motor e interruptores assim como orifícios de entrada e saída de ar do cárter do motor directamente com jactos de água.

i Avisos para a limpeza:

- Antes de um maior **intervalo** e depois do fim de funcionamento limpar a betoneira tanto por dentro como por fora.
- Não tirar a sujidade batendo no tambor misturador com **objectos duros** (martelo, pá, etc.). Um tambor misturador com moças prejudica o processo da mistura e é para além disso mais difícil de limpar.
- A fim de limpar o interior do tambor deixar circular o mesmo com algumas pás de saibro e água.
- Retirar **imediatamente restos de betão ou de argamassa** dos dentes da roda cónica de accionamento e dos segmentos de coroa dentada.

Manutenção

A betoneira é praticamente isenta de manutenção. Tanto o tambor misturador como o eixo de accionamento têm mancais esféricos com lubrificação duradoura.

Nunca lubrificar a coroa dentada!

A fim de conservar o valor e no âmbito de uma longa vida útil do misturador tratar como o descrito sob "transporte e armazenamento". Para além disso a betoneira deve ser verificada regularmente em relação a desgaste e a defeitos de funcionamento. Isto vale particularmente para peças móveis, uniões roscadas, dispositivos protectores e peças eléctricas.

Instalação

-   Antes de cada instalação retirar a ficha da tomada.

- Desligar a máquina e retirar a ficha da tomada quando forem necessários trabalhos de instalação. Durante os trabalhos de instalação não pôr a máquina em funcionamento.
- Os **dispositivos protectores** retirados para fins de instalação têm sem faltar de serem outra vez devidamente montados.
- Trabalhos de instalação em **partes eléctricas** da máquina ou em peças, que estejam relacionadas com a zona de montagem eléctrica, devem ser realizados pelo fabricante ou por uma firma indicada pelo mesmo.
- Utilizar apenas **peças sobressalentes originais** e não as modificar. De resto não será assumida qualquer responsabilidade!
- Ajustar a folga do dente (desde que possível) → veja-se página 113.

Garantia

Por favor, observe a declaração de garantia em anexo.

Falhas de funcionamento

falha	origem possível	eliminação
motor não funciona	⇒ falta corrente da rede ⇒ cabo de ligação defeituoso ⇒ vigiador de temperatura foi activado → razão da activação: – motor sobrecarregado – motor não recebe ar suficiente porque os orifícios de entrada e de saída estão sujos	⇒ verificar os fusíveis ⇒ mandar verificar e eventualmente substituir (especialista em electricidade) ⇒ deixar o motor arrefecer e encontrar e eliminar a possível razão
motor faz barulho, mas não pega	⇒ coroa dentada bloqueada ⇒ condensador defeituoso	⇒ desligar a máquina, retirar a ficha da tomada e limpar ou substituir os segmentos da coroa dentada ⇒ entregar a máquina para fins de reparação ao fabricante ou a uma firma por este indicada
dispositivo liga, mas bloqueia já com baixa carga e desliga eventualmente automaticamente	⇒ cabo de extensão demasiado longo ou corte transversal muito pequeno. ⇒ tomada demasiado afastada da ligação principal e corte transversal demasiado pequeno da conduta de ligação.	Cabo de extensão de pelo menos 1,5 mm ² a um comprimento de no máximo 25 m. No caso de cabos mais comprido, corte transversal de pelo menos 2,5 mm ² .

Państwo zakupiliście wysokojakościową, technicznie dojrzałą i wysokowydajną betoniarkę.

Proszę zachować niniejszą instrukcję obsługi w celu jej przyszłościowego zastosowania.



Przed uruchomieniem urządzenia należy przeczytać instrukcję obsługi i przestrzegać i zrozumieć wszystkie jej wskazówki.

Spis treści

Znaczenia symboli	1
Symbole w Instrukcji obsługi	83
Zastosowanie zgodnie z przeznaczeniem	83
Ryzyko pozostałe	83
Czas użytkowania	83
Wskazówki bezpieczeństwa	83
Uruchomienie	85
Mieszanie	85
Transport	86
Magazynowanie	86
Czyszczenie	86
Konserwacja	86
Naprawa	86
Zakłócenia	87
Gwarancja	87
Dane techniczne	115
Części zamienne	116

Symbole w Instrukcji obsługi

 **Zagrażające niebezpieczeństwo lub niebezpieczna sytuacja.** Nieprzestrzeganie niniejszych wskazówek może prowadzić w następstwie do odniesienia obrażeń lub wystąpienia szkód rzeczowych.

 **Ważne wskazówki dotyczące prawidłowej obsługi.** Nieprzestrzeganie niniejszych wskazówek może prowadzić do zakłóceń w pracy urządzenia.

 **Wskazówki dla użytkownika.** Wskazówki te pomagają w optymalnym wykorzystaniu wszystkich funkcji urządzenia.

 **Montaż, obsługa i konserwacja.** Tutaj następuje dokładne objaśnienie czynności, które należy wykonać.

Zastosowanie zgodnie z przeznaczeniem

- Betoniarkę można zastosować przy pracy amatorskiej i profesjonalnej w zakresie mieszania betonu i zapraw.
- Do zastosowania zgodnie z przeznaczeniem zalicza się także dotrzymanie warunków eksploatacji, konserwacji i naprawy według przepisów producenta i przestrzeganie wskazówek na temat bezpieczeństwa, zawartych w niniejszej instrukcji.
-  Każde pozostałe zastosowanie, w szczególności mieszanie łatwopalnych lub wybuchowych materiałów

(zagrożenie ognia i wybuchu) i zastosowanie w dziedzinie przeróbki materiałów spożywczych jest zastosowaniem sprzecznym z przeznaczeniem. Producent nie odpowiada za szkody, powstałe w powyższych przypadkach → **ryzyko ponosi w tych przypadkach wyłącznie użytkownik.**

- Samowolne zmiany w urządzeniu znoszą odpowiedzialność producenta za wszelkiego rodzaju uszkodzenia.
- Urządzenie mogą uzbierać, stosować i konserwować tylko osoby, które je znają i są pouczone o zagrożeniach. Wykonywanie prac naprawczych wolno powierzać tylko nam lub wyznaczonym przez nas punktom serwisowym.

Ryzyko pozostałe

Także w przypadku zastosowania zgodnego z przeznaczeniem może dojść do powstania zagrożenia lub ryzyka, spowodowanego przez konstrukcję urządzenia, nawet przy dotrzymaniu odnośnych przepisów bezpieczeństwa.

Ryzyka pozostałe można zminimalizować, jeżeli zostaną przestrzegane: instrukcja obsługi, "wskazówki bezpieczeństwa", "zastosowanie zgodne z przeznaczeniem".

Praca wykonywana w przemyślny sposób i z zachowaniem należytej ostrożności zmniejsza ryzyko odniesienia obrażeń przez inne osoby oraz ryzyko spowodowania szkód.

- Niebezpieczeństwo odniesienia obrażeń palców i rąk w przypadku chwycenia ręką obracającego się bębna mieszającego. Ochrona przeciwko zagrożeniu przez uchwycenie lub zawinięcie przez wirującą kratę mieszarki jest nie przydatna (patrz EN 12151).
- Zagrożenie przez prąd elektryczny w przypadku zastosowania nieprawidłowego przewodu podłączającego.
- Dotyk części, znajdujących się pod napięciem, w przypadku otwartych elektrycznych elementów konstrukcji.

Następnie mogą zaistnieć wbrew zastosowanym krokom zapobiegawczym widoczne ryzyka pozostałe.

Czas użytkowania

Należy stosować się do przepisów lokalnych.

Wskazówki bezpieczeństwa



Proszę przestrzegać następujących wskazówek w celu ochrony własnej i osób innych przed ewentualnym niebezpieczeństwem i zranieniem.

- W zasięgu miejsca pracy należy przestrzegać miejscowych przepisów zapobiegania wypadkom i przepisów bezpieczeństwa pracy.
-  Nie dotykać cementu lub innych dodatków, nie wdychać (kurz) lub przyjmować. Do napełniania i

opróżniania mieszadła należy założyć odpowiednią odzież ochronną (rękawiczki, okulary, maska na kurz).

- Betoniarkę należy zawsze ustawiać i uruchamiać na trwałym i równym podłożu (z zapewnieniem niemożliwości obalenia się).

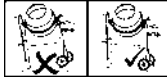

- Pozbawić miejsce ustawienia maszyny od możliwości potknięcia się.
- Zabezpieczyć wystarczające oświetlenie.
- Obsługujący jest w zakresie pracy odpowiedzialny w stosunku do osób trzecich.
- Dzieciom jest dostęp do betoniarki zabroniony.
- Zabrania się obsługiwanie betoniarki przez młodocianych do lat 16 - stu.
- Betoniarkę stosować jedynie zgodnie z "zastosowaniem zgodnym z przeznaczeniem".
- Nie wykonywać zmian na maszynie lub jej częściach.
- Natychmiast wymieniać uszkodzone lub niesprawne części maszyny.

- Uruchomienie maszyny wyłącznie przy pełnosprawnych systemach ochronnych.

- Nie sięgać do wirującego bębna betoniarki (⚠ wirujące urządzenie mieszające). Zachować odpowiedni odstęp bezpieczeństwa od betoniarki. Należy unikać wszelkiego kontaktu z obracającymi się lub ruchomymi elementami maszyny.



- Bęben mieszarki napełniać i wypróżniać jedynie przy bieżącym silniku.
- Przestrzegać kierunku mieszania bębna betoniarki.
- Nie zmieniać prędkości obrotowej silnika, gdyż reguluje ona maksymalną bezpieczną prędkość roboczą maszyny i chroni silnik oraz wszystkie obracające się części przed uszkodzeniem na skutek nadmiernej prędkości.

- Betoniarki, które nie zostały przez producenta dopuszczone do ruchu jako przyczepy, należy poruszać jedynie ręcznie.

- Zawsze odłączyć od sieci elektrycznej w następujących przypadkach:



- przesuwanie i transport
- prace czyszczące, konserwacyjne i naprawcze
- Usuwanie usterek
- sprawdzanie, czy przewody przyłączeniowe nie są splecione lub uszkodzone
- pozostawienie urządzenia (także na krótki okres czasu)

- Sprawdzić maszynę, czy nie wykazuje ona ewentualnych uszkodzeń:

- Przed dalszym użytkowaniem urządzenia należy starannie sprawdzić, czy urządzenia ochronne zostały w prawidłowy sposób zamontowane i czy spełniają swoją funkcję.
- Sprawdzić, czy części ruchome należycie funkcjonują, czy nie są blokowane oraz, czy jakieś części nie uległy uszkodzeniu. Dla zapewnienia prawidłowej eksploatacji urządzenia wszystkie jego części muszą zostać należycie zamontowane i muszą spełniać wszystkie stawiane wymagania.
- Jeżeli niniejsza instrukcja nie stanowi inaczej, wszystkie uszkodzone urządzenia ochronne muszą zostać fachowo naprawione lub wymienione przez autoryzowany warsztat.

- Uszkodzone lub nieczytelne etykiety bezpieczeństwa należy wymienić na nowe.

- Nieużywane urządzenia przechowywać w suchym, zamkniętym pomieszczeniu poza zasięgiem dzieci.

Betoniarka z izolacją ochronną (klasa ochronna II)

- Uruchomienie wyłącznie z zamkniętą i kompletną obudową.
- Klasa ochronna II zostanie tylko wtedy nadal dotrzymana, jeżeli zostaną podczas naprawy zastosowane wyłącznie oryginalne materiały izolacyjne i dotrzymane odstępy izolacyjne.

Bezpieczeństwo elektryczne

Istnieje niebezpieczeństwo dla życia w przypadku nieprzestrzegania!

- Wykonanie przewodów podłączających według IEC 60245 z oznakowaniem H 07 RN - F lub wykonanie równowartościowe. Przekrój żyły przynajmniej 3 x 1,5 mm² do długości maksymalnej 25 m. Powyżej 25 m przekrój żyły przynajmniej 2,5 mm².
- Stosować wyłącznie przewody podłączające z wtyczką gumową z osłoną przeciwbryzgową dla utrudnionych warunków.
- Długie i cienkie przewody zasilające powodują spadek napięcia. Silnik nie uzyskuje wówczas swojej maksymalnej mocy, spadają także wydajność i moc urządzenia.
- Podczas używania bębna do nawijania kabla kabel należy w pełni rozwinąć.
- Nie wolno stosować przewodów połączeniowych do celów, do których nie są one przeznaczone. Kabel należy chronić przed wysoką temperaturą, olejem i ostrymi krawędziami. Nie chwytać za przewód połączeniowy w celu wyjęcia wtyczki z gniazda.
- Zbadać przewody podłączające przed zastosowaniem pod względem uszkodzeń i starzenia.
- Nigdy nie stosować uszkodzonych przewodów.
- Przy układaniu przewodów podłączających zwracać uwagę, aby nie zostały zmiażdżone lub przegięte i aby podłączenie nie zostało zmoczone.
- Nie stosować elektrycznych połączeń prowizorycznych.
- Nigdy nie mostkować lub odłączać urządzeń ochronnych.
- Urządzenie podłączać tylko poprzez wyłącznik ochronny silnika prądu



- Podłączenie elektryczne względnie naprawy tego podłączenia ma zawsze wykonywać koncesjonowany fachowiec elektryk, przestrzegając przy tym miejscowych przepisów w sprawie kroków ochronnych i zabezpieczających.

- Naprawy części elektrycznych maszyny przeprowadza jedynie producent względnie podane przez niego firmy.

- Należy stosować wyłącznie oryginalne części zamienne oraz elementy wyposażenia

standardowego i specjalnego. Wskutek stosowania innych części zamiennych oraz elementów wyposażenia użytkownik może ulec wypadkowi. Za szkody wynikłe wskutek powyższego producent nie przyjmuje na siebie odpowiedzialności.

Uruchomienie

⚠ Przestrzegać wszystkich przepisów ochronnych.

✓ Ustawianie maszyny

- Betoniarkę należy zawsze ustawiać i uruchamiać na trwałym i równym podłożu (z zapewnieniem niemożliwości obalenia się).
- Nie doprowadzać do osiadania maszyny na podłożu.
- **⚠** Przestrzegać przepisów bezpieczeństwa pracy (zagrożenie obalenia się).
- Proszę pamiętać przy ustawianiu maszyny, że należy zapewnić możliwość swobodnego wypróżniania bębna mieszarki.

✓ Włączanie i wyłączanie

Proszę się upewnić

- czy wszystkie urządzenia zabezpieczające mieszarki istnieją i zostały poprawnie zamontowane,
- czy przestrzegano wszystkich wskazówek bezpieczeństwa
- Włącznik i wyłącznik znajduje się poniżej komory silnika. Silnik włączać i wyłączać jedynie przy pomocy rozłącznika.
- W przypadku przerwy w zasilaniu prądem maszyna wyłącza się automatycznie. W celu ponownego włączenia nacisnąć na rozłącznik.

i Ochrona silnika

Silnik został wyposażony w czujnik temperatury. Czujnik ten wyłącza silnik automatycznie w przypadku jego przeciążenia (przeegrzania). Maszynę można ponownie włączyć po jej ochłodzeniu.

i Betoniarka z silnikiem indukcyjnym trójfazowym

Po załączeniu maszyny należy sprawdzić kierunek obrotu bębna mieszarki. Patrząc w otwór bębna mieszarki bęben ten powinien kręcić się na lewo (odwrotnie w stosunku do biegu wskazówek zegara). (Zwracać uwagę na strzałkę kierunkową na bębnie mieszarki). Jeżeli bęben mieszarki obraca się w kierunku przeciwnym do wskazówki kierunku obrotu, można przestawić kierunek biegu tarczy piły przy pomocy śruby-kręta, którego należy w tym przypadku wprowadzić do przyst-osowanego otworu w kołnierzu wtyczki i lekko nacis-kając przestawić odpwdienni kierunek obiegu tarczy.

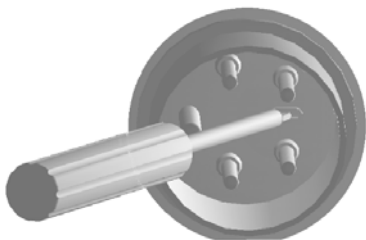

Mieszanie

i Nastawienie mieszarki:

Dla produkcji betonu i zaprawy należy bęben mieszarki nastawić i wprowadzić w ząbienie zapadku w odpowiednim nastawieniu mieszarki. Tylko poprawne nastawienie mieszarki zapewnia najlepsze wyniki mieszania i bezzakłóceniuowy przebieg pracy.

Mieszarka z płytą nastawczą

Dźwignia nastawcza

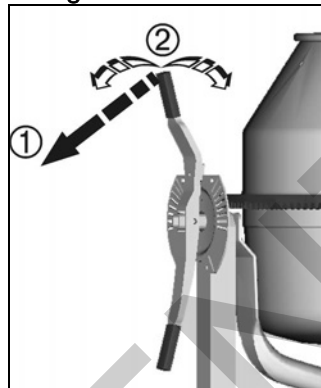

Koło ręczne

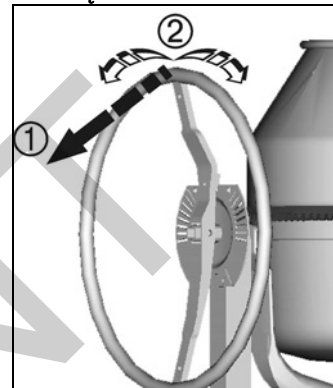

⚠ Dźwignię nastawczą i koło ręczne mocno trzymać przy odchyłaniu.

- 1** Proszę poluznić urządzenie przerzutowe.
- 2** Proszę przerzucić bęben mieszarki do nastawienia odpowiedniego dla materiału mieszanego:
 - ➡ urządzenie przerzutowe następnie wprowadzić w ząbienie zapadku

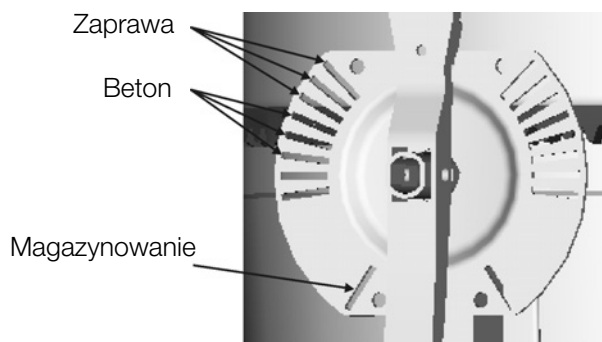

Betoniarka z hamulcem

⚠ Koło ręczne mocno przytrzymać.

- 1** Proszę nadepnąć na dźwignię hamulca.
- 2** Proszę przerzucić bęben mieszarki do nastawienia odpowiedniego dla materiału mieszanego
 - ➡ proszę teraz zwolnić dźwignię hamulca.

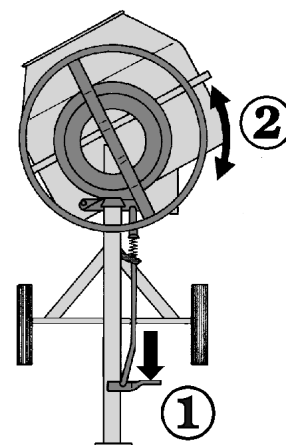

Dodatkowe wskazówki bezpieczeństwa

- napełnianie i wypróżnianie bębna mieszarki jedynie przy bieżącym silniku.
- kontrolować stabilność ustawienia mieszarki.

Produkcja materiałów mieszanych:

1. Napełnić wodą i kilkoma łopatami kruszywa (piasek, żwir).
2. Dodać kilka łopat substancji wiążącej (cement, wapno).
3. Punkt 1 i 2 wykonywać ponownie do czasu osiągnięcia odpowiedniego stosunku mieszanki.
4. Materiał mieszany dobrze wymieszać.

W sprawie składu i jakości materiału mieszanego proszę skonsultować odpowiedniego fachowca.

Wypróżnianie bębna mieszarki:

Mocno trzymać koło ręczne względnie urządzenie przerzutowe.

1. Odryglować urządzenie przerzutowe względnie nacisnąć na dźwignię hamulca.
2. Bęben ostrożnie obracać.

Transport



Przed każdym transportem odłączyć od sieci elektrycznej.

 Proszę przestawić otwór bębna mieszarki przy transporcie lub magazynowaniu do dołu.

Magazynowanie

 W celu przedłużenia żywotności betoniarki i zagwarantowania jej poprawnej obsługi należy betoniarkę tą przed dłuższym magazynowaniem traktować w okolicach urządzenia przerzutowego przy pomocy oleju rozpryskowego, niezanieczyszczającego otoczenie naturalne.

Czyszczenie

Dodatkowe wskazówki bezpieczeństwa



Przed każdym czyszczeniem odłączyć od sieci elektrycznej.

- Maszynę wyłączyć i odłączyć od sieci elektrycznej, jeżeli prace czyszczące wymagają bezpośredniego dotyku maszyny rękami (także za pomocą szczotki, ścierek itd.). Podczas wykonywania takich prac maszyny nie włączać w żadnym wypadku.
- Urządzenia ochronne, które zostały zdemontowane w celu wykonania prac czyszczeniowych, należy ponownie poprawnie zamontować.

- Nie spryskiwać bezpośrednio wodą silnika i przełączników, a także otworów powietrznych komory silnika.

Wskazówki na temat czyszczenia

- Betoniarkę oczyścić przed dłuższą przerwą w pracy i po ukończeniu pracy.
- Nie obstukiwać bębna mieszarki za pomocą twardych przedmiotów (młotek, łopata, itd.). Pozaginany bęben mieszarki może doprowadzić do utrudnienia mieszania i jest trudny do oczyszczenia.
- W celu oczyszczenia wnętrza bębna mieszarki należy wymieszać kilka łopat żwiru z wodą.
- Natychmiast usuwać resztki betonu i zaprawy z ząbienia zębatego koła stożkowego napędu.

Konserwacja

Betoniarka nie wymaga żadnej konserwacji.

Bąben mieszarki i wał napędowy zostały wyposażone w łożyska kulkowe ze smarowaniem ciągłym.

Zębatki nigdy nie smarować!

Obchodzić się z betoniarką jak podano pod tytułem "Transport i magazynowanie", aby przedłużyć jej żywotność i podtrzymać jej wartość. Betoniarkę należy także regularnie sprawdzać pod względem zużycia lub uszkodzeń konstrukcji, uwzględniając szczególnie części ruchome, połączenia śrubowe, urządzenia ochronne i części elektryczne.

Naprawa



Przed każdą naprawą odłączyć od sieci elektrycznej.

- Jeżeli konieczne jest przeprowadzenie prac naprawczych, wtedy należy maszynę wyłączyć i odłączyć od sieci elektrycznej. Podczas przeprowadzania prac naprawczych w żadnym wypadku nie załączać maszyny.
- Urządzenia ochronne, które zostały zdemontowane w celu wykonania prac naprawczych, należy ponownie poprawnie zamontować.
- Prace naprawcze na częściach elektrycznych maszyny lub częściach dotyczących komór montażowych części elektrycznych przeprowadza tylko producent lub wskazane przez niego firmy.
- Stosować wyłącznie oryginalne części zamienne, które nie wolno zmieniać. W innym wypadku nie przejmujemy odpowiedzialności!
- Nastawić luz międzyzębny (jeśli to możliwe) ➔ patrz strona 113.

Zakłócenia

Zakłócenia	ewentualne powody	ich usuwanie
Silnik nie działa	<ul style="list-style-type: none">⇒ brak napięcia⇒ uszkodzenie przewodu podłączającego⇒ czujnik temperatury został wywołany:<ul style="list-style-type: none">→ powód:<ul style="list-style-type: none">- przeciążenie silnika- silnik ma za mało powietrza chłodzącego, ponieważ otwory przewietrzające są zabrudzone	<ul style="list-style-type: none">⇒ sprawdzić bezpieczniki⇒ sprawdzić lub kazać sprawdzić przez fachowca⇒ silnik ochłodzić, znaleźć powód wywołania i go usunąć
Silnik huczy, jednak nie działa	<ul style="list-style-type: none">⇒ zębátka zablokowana⇒ kondensator uszkodzony	<ul style="list-style-type: none">⇒ wyłączyć maszynę, odłączyć od sieci elektrycznej, wyczyścić lub wymienić segmenty zębátki⇒ wysłać maszynę do naprawy do producenta względnie do wyznaczonej przez niego firmy
Maszyna zaczyna pracować, blokuje jednak przy małym obciążeniu i wyłącza się ewentualnie automatycznie	<ul style="list-style-type: none">⇒ przedłużacz za długi lub za mały przekrój⇒ wtyczka za daleko od przyłącza łównego lub za mały przekrój przewodu podłączającego	Przekrój żyły przewodu przynajmniej 3 x 1,5 mm ² do długości maksymalnej 25 m. Powyżej 25 m przekrój żyły przynajmniej 2,5 mm ² .

Gwarancja

Proszę przestrzegać załączonego oświadczenia gwarancyjnego.

Cumpărând această betonieră, ați achiziționat un aparat de calitate, performant și bine perfecționat din punct de vedere tehnic.

Păstrați instrucțiunile de folosire pentru utilizări ulterioare.



Înainte de punerea în funcțiune a aparatului, trebuie să citiți aceste instrucțiuni de funcționare și să respectați și înțelegeți toate indicațiile din cuprins.

Cuprins

Semnificația simbolurilor	1
Simbolurile din instrucțiunile de folosire	88
Utilizarea conform destinației	88
Alte riscuri	88
Timpi de utilizare	88
Indicații de siguranță	88
Punerea în funcțiune	89
Amestecarea	90
Transportul	90
Depozitarea	91
Curățarea	91
Întreținere	91
Reparații	91
Avarii	91
Garanția	91
Date tehnice	115
Piese de schimb	116

Simbolurile din instrucțiunile de folosire



Pericol iminent sau situație periculoasă. Nerespectarea acestor indicații poate cauza accidentări sau daune materiale.



Indicații importante privind utilizarea competentă. Nerespectarea acestor indicații poate duce la perturbații.



Instrucțiuni de folosire. Aceste indicații vă ajută să folosiți în mod optim toate funcțiile.



Montarea, folosirea și întreținerea. Aici vi se explică exact ce aveți de făcut.

Utilizarea conform domeniului de aplicație specificat

- Betoniera poate fi utilizată în gospodărie, dar și la executarea de lucrări profesionale pentru amestecarea de **beton și mortar**.
- Prin folosirea conformă domeniului de aplicație specificat se înțelege și respectarea condițiilor de folosire, întreținere și reparație, impuse de producător, și respectarea măsurilor de siguranță prevăzute în instrucțiuni.
- ⚠** Orice altă utilizare, în special amestecarea de substanțe inflamabile sau explozibile (pericol de incendiu sau de explozie) sau utilizarea în domeniul alimentar, este considerată ca nefiind conformă cu domeniul de utilizare specificat. Producătorul nu răspunde de pagubele rezultate astfel → **riscul și-l asumă în exclusivitate utilizatorul.**

- Modificări arbitrare ale mașinii exclud răspunderea producătorului pentru pagube de orice fel rezultate din acestea.
- Montarea, utilizarea și întreținerea aspiratorului de frunze este permisă doar persoanelor care cunosc aparatul și sunt informate în legătură cu pericolele. Lucrările de reparații pot fi efectuate numai de noi, respectiv de firme de prestare a serviciilor numite de noi.

Alte riscuri

În ciuda utilizării corecte și a respectării tuturor măsurilor de protecție în vigoare, mai apar **alte riscuri** datorită construcției conform scopului de folosire.

Aceste riscuri pot fi diminuate dacă se respectă în totalitate „Măsurile de siguranță”, „Utilizarea conform domeniului de aplicație specificat” și instrucțiunile de folosire.

Atenția și precauția diminuează riscul accidentării persoanelor și riscul pagubelor materiale.

- Pericol de accidentare a degetelor și mâinilor când introduceți mâna în tamburul de malaxare în mișcare. Nu este posibilă o protecție împotriva prinderii sau înfășurării în mașină (vezi EN 12151).
 - Pericolul de electrocutare prin folosirea unor legături electrice nepotrivite.
 - Atingerea unor părți sub tensiune la piese electrice deschise.
- Cu toate măsurile de precauție luate mai pot rămâne niște riscuri, greu definibile.

Timpi de utilizare

Vă rugăm să respectați prevederile regionale.

Indicații de siguranță

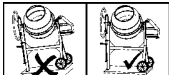

Respectați următoarele indicații pentru a vă proteja pe d-voastră și pe alții de accidente.

- În **zona de lucru**, respectați regulamentele locale de prevenire a accidentelor și prescripțiile locale privind protecția muncii.
- ⚠** Nu atingeți, nu inspirați (producere de praf) și nu înghițiți cimentul sau aditivii acestuia. La umplerea sau golirea tamburului de malaxare, purtați **îmbrăcămintea personală de protecție** (mănuși, ochelari de protecție, mască de protecție împotriva prafului).
- Amplasați și utilizați betoniera exclusiv pe o **fundatie** stabilă, netedă (care previne răsturnarea). 
- Asigurați-vă că **locul de amplasare** nu prezintă pericole de împiedicare.
- Asigurați o **iluminare** suficientă.
- În perimetru de lucru al mașinii, persoana care o deservește poartă răspunderea față de alte persoane.
- Nu utilizați malaxorul când este **nesupravegheat**.
- Păstrați **copii** la distanță de betonieră.
- Utilizarea betonierei de către **persoane sub 16 ani** este interzisă.
- Utilizați malaxorul exclusiv pentru **lucrările descrise** în capitolul „Utilizarea conform domeniului de aplicație specificat”.

- Nu modificați **mașina** sau **componente** ale mașinii.
- Înlocuiți imediat **piesele defecte** sau **deteriorate** ale mașinii.
- **Punerea în funcțiune** a malaxorului este permisă doar cu toate dispozitivele de protecție complete și funcționale.
- Nu introduceți mâna în **tamburul de malaxare în funcțiune** ( unealtă de amestecare în rotație). Păstrați o distanță de siguranță suficientă față de malaxor. Împiedicați orice contact cu părțile mobile sau rotative ale mașinii.
- **Umpleți și goliți** tamburul de malaxare doar când motorul este pornit.
- Atenție la **direcția de rotație** a tamburului de malaxare.
- Nu modificați turația motorului, deoarece aceasta reglează viteza maximă sigură de lucru și protejează motorul și toate piesele rotative împotriva deteriorării din cauza vitezei excesive.
- Betonierele care nu au fost prevăzute de către producător pentru **remorcare** trebuie deplasate manual.
- **Scoateți în mod obligatoriu ștecherul din priză** înaintea:
 - mutării și transportului
 - executării lucrărilor de curățire, întreținere și reparație
 - lucrărilor de reparație a avariilor
 - verificării legăturilor de alimentare cu energie electrică pentru a constata dacă nu sunt cumva încurcate sau deteriorate
 - în timpul părăsirii utilajului (și la întreruperi de scurtă durată)
- Verificați dacă mașina nu cumva prezintă eventuale deteriorări:
 - Înaintea utilizării în continuare a aparatului, trebuie verificată cu grijă funcționarea ireproșabilă și conformă domeniului de aplicație specificat a dispozitivelor de protecție.
 - Verificați dacă piesele sunt deteriorate sau defecte. Toate piesele trebuie montate corect și trebuie să îndeplinească toate condițiile pentru o funcționare ireproșabilă.
 - Dispozitivele de protecție defecte și alte părți deteriorate trebuie reparate sau înlocuite în mod competent de către un atelier specializat autorizat, dacă nu este prevăzut altceva în instrucțiunile de folosire.
 - Autocolantele de siguranță deteriorate sau ilizibile trebuie înlocuite.
- Depozitați **aparatele nefolosite** într-un loc uscat, închis, departe de copii.

Betonieră cu izolație de protecție (clasa de protecție II)





- **Punerea în funcțiune** numai cu cămășuirea completă și încuiată.
- **Clasa de protecție II poate fi păstrată numai** dacă la executarea reparațiilor se utilizează materiale și piese de izolare originale și dacă nu se modifică distanțele de izolare.



Siguranța electrică

Pericol de moarte în cazul nerespectării!

- Pozarea **cablurilor de racordare** conform IEC 60245cu marcajul H 07 RN-F sau cu modele constructive echivalente. Diametrul conductorului minim 3 x 1,5 mm² până la o lungime

max. de 25 m. În cazul unei lungimi peste 25 m, diametrul conductorului minim 2,5 mm².



- Utilizați exclusiv **cabluri de racordare** cu un dispozitiv de racordare din cauciuc protejat contra stropilor de apă  destinat utilizării în condiții dificile .
- Conductele de legătură lungi și subțiri produc o cădere de tensiune. Motorul nu-și mai atinge randamentul maxim, funcționarea aparatului este redusă.
- Când folosiți un tambur pentru cabluri, desfășurați complet cablul.
- Nu folosiți **cablurile de racordare** în scopuri care nu corespund domeniului de aplicație. Feriți cablul de căldură, de ulei și muchii ascuțite. Nu utilizați cablul de racordare pentru a scoate ștecherul din priză.
- Înaintea utilizării, verificați **cablul de racordare** pentru a constata eventualele locuri defecte sau îmbătrâniri.
- Nu utilizați niciodată **cabluri de racordare** defecte.
- La pozarea **cablului de racordare**, asigurați-vă că acesta nu este turtit, îndoit și că racordul cu ștecher nu se udă.
- Nu folosiți legături electrice provizorii.
- Nu șuntați și nu scoateți niciodată din funcțiune instalațiile de protecție.
- Racordați aparatul exclusiv prin intermediul unui întrerupător de protecție contra curenților vagabonzi: 30 mA.  

-  Conectarea electrică respectiv reparații ale părților electrice ale mașinii trebuie efectuate de către un specialist electrician concesionat sau de către unul din atelierelor noastre de servicii pentru clienți. Regulamentele locale privind mai ales măsurile de protecție trebuie respectate.
-  Reparațiile altor părți ale mașinii trebuie efectuate de către producător sau unul din atelierelor noastre de servicii pentru clienți.
-  Folosiți doar piese originale. Folosirea altor piese de schimb poate duce la accidentarea utilizatorului. Producătorul nu răspunde de daunele astfel provocate.

Punerea în funcțiune

-  **Respectați toate instrucțiunile de siguranță.**

Modul de amplasare al mașinii:

- Amplasați și utilizați betoniera exclusiv pe o **fundatie** stabilă, netedă (care previne răsturnarea).  
- Trebuie evitată afundarea în sol a mașinii.  Respectați regulamentele de prevenire a accidentelor (pericol de răsturnare).
- Atenție la **amplasarea** mașinii, să fie asigurată golirea fără probleme a tamburului de malaxare.

Pornirea și oprirea

Asigurați-vă

- că toate dispozitivele de protecție ale malaxorului sunt prezente și montate conform prevederilor.
- toate instrucțiunile de siguranță au fost respectate.

- Întrerupătorul de pornire și oprire este amplasat pe carcasa motorului. porniți și opriți motorul numai de la **întrerupător**.
- La o pană de curent, mașina se oprește **automat**. Pentru repornire, acționați din nou întrerupătorul.

i Protecția motorului

Motorul este dotat cu un **releu de temperatura**. Releul de temperatura oprește automat motorul în cazul unei suprasarcini (supraîncălzire). Mașina poate fi repornit după o **pauză de răcire**.

i Betoniera cu motor de curent alternativ

După pornirea mașinii, trebuie verificată **direcția de rotație** a tamburului de malaxare. Cu vedere în deschiderea tamburului de malaxare, acesta trebuie să se rotească **înspre stânga** (în sensul invers al acelor de ceasornic).

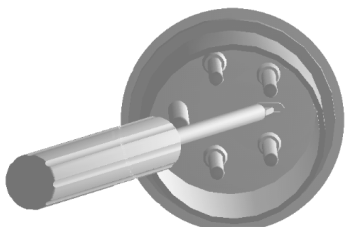

(Atenție la săgeata pentru direcția de rotație de pe tamburul de malaxare.) Dacă tamburul de malaxare se rotește în direcția inversă a săgeții pentru direcția de rotație, puteți modifica direcția de rotație prin introducerea unei șurubelnițe în șlițul prevăzut în acest scop din manșeta ștecherului și prin reglarea direcției corecte de rotație executând o rotație la stânga sau la dreapta cu presiune ușoară.

Amestecarea

i Poziția malaxorului:

Pentru producția de beton și mortar, tamburul de malaxare trebuie să fie fixat într-o anumită poziție de malaxare. Numai poziția corectă de malaxare asigură cele mai bune rezultate de malaxare și desfășurarea fără perturbații a procesului de muncă.

Betoniera cu disc de reglare

pârghie oscilantă

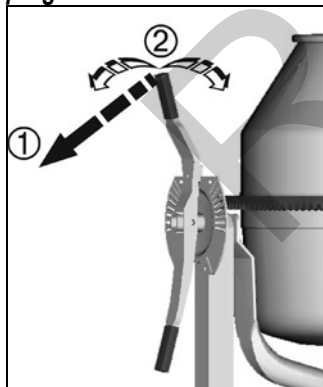

roată de mână

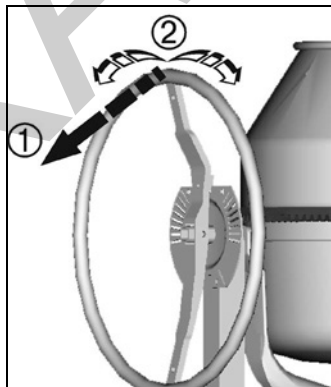

⚠ Țineți bine pârghia oscilantă, respectiv roata de mână în timpul basculării.

- 1 Desfaceți dispozitiv de basculare.
- 2 Basculați tamburul de malaxare până la canelura corespunzătoare materialului dvs. de amestecare.
➔ Lăsați să se blocheze dispozitivul de basculare.

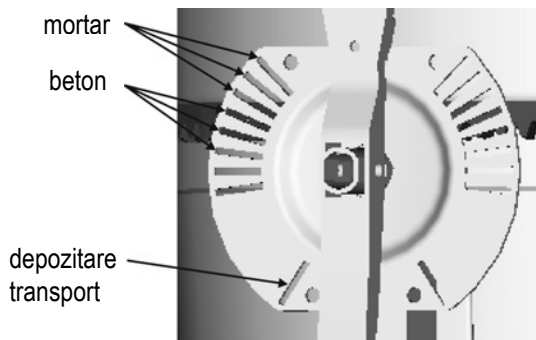

Betonieră cu frână

⚠ Țineți bine roata de mână în timpul basculării.

1 Acționați pedala de frână.

2 Basculați tamburul de malaxare până în poziția corespunzătoare materialului dvs. de amestecare.
➔ Eliberați pedala de frână.

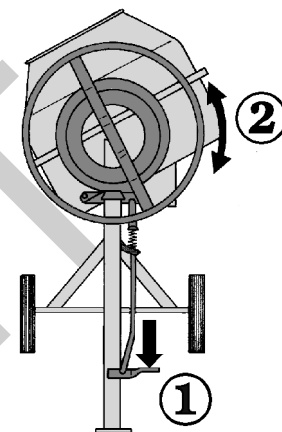

⚠ Instrucțiuni suplimentare de siguranță

- Umpleți și goliți tamburul de malaxare numai cu motorul pornit.
- Verificați etanșeitarea malaxorului.

👉 Producerea materialului de malaxat:

1. Introduceți apa și câteva lopeți de agregate (nisip, pietriș, ...)
2. Adăugați câteva lopeți de liant (ciment, var, ...).
3. Repetați punctele 1 și 2 până la obținerea raportului de amestecare necesar.
4. Lăsați materialul de amestecare să se amestece bine.

Pentru compoziția și calitatea materialului dvs. de amestecare, consultați un specialist.

👉 Golirea tamburului de malaxare:

⚠ Țineți bine pârghia oscilantă, respectiv roata de mână în timpul basculării.

1. Deblocați dispozitivul de basculare, respectiv pedala de frână.
2. Basculați încet tamburul de malaxare.

Transport



Înainte de fiecare transport, se scoate ștecărul din priză.

👉 În timpul transportului și al depozitării, poziționați deschiderea tamburului de malaxare în jos.

Depozitarea

i Pentru prelungirea duratei de viață a betonierei și pentru a asigura deservirea ușoară, în cazul unei depozitări mai îndelungate dispozitivul de basculare al betonierei trebuie stropit cu un ulei de pulverizare nepoluant.

Curățarea

Instrucțiuni suplimentare de siguranță



Înainte de fiecare curățare se scoate ștecherul din priză.

- Opriți mașina și **scoateți ștecherul din priză**. Nu puneți în funcțiune mașina în timpul lucrărilor de curățare (cu peria, răzuitorul, lavete etc.).
- Dispozitivele de protecție demontate în scopul curățării trebuie remontate obligatoriu în mod reglementar.
- Trebuie evitată stropirea directă cu **jet de apă** a motorului și comutatoarelor, dar și a deschiderilor pentru aer proaspăt și aer uzat.

i Indicații referitoare la curățare:

- Înainte de o **pauză de lucru** mai lungi și după încheierea lucrului, betoniera trebuie curățată în interior și exterior.
- Nu bateți tamburul de malaxare **cu obiecte dure** (ciocan, lopată) pentru a îndepărta materialul depus. Un tambur de malaxare îndoit afectează negativ procesul de malaxare și este greu de curățat.
- Pentru **curățarea** interiorului tamburului, lăsați să se rotească câteva lopeți de pietriș cu apă.
- Resturile de beton și mortar de pe dinții roții de lanț conducătoare și de pe segmentele coroanei dințate trebuie îndepărtate imediat.

Întreținere

Practic, betoniera nu necesită întreținere.

tamburul de malaxare și arborele motor dispun de sprijinire pe rulmenți cu bile cu ungere continuă.

 Nu ungeți niciodată coroana dințată!

Pentru păstrarea valorii și o durată de viață îndelungată, manipulați malaxorul conform descrierii din capitolul „Transport și depozitare”. În mod suplimentar, betoniera trebuie verificată la intervale regulate pentru a constata uzura și eventualele deficiențe de funcționare. Acest lucru este valabil în special pentru piesele mobile, îmbinări cu șuruburi, dispozitive de protecție și componente electrice.

Reparații



Scoateți ștecherul din priză înainte de executarea lucrărilor de reparație.

- Opriți mașina și **scoateți ștecherul din priză** dacă sunt necesare lucrări de reparație. Nu puneți în funcțiune mașina în timpul reparației.
- **Dispozitivele de protecție** demontate în scopul efectuării reparației trebuie remontate obligatoriu în mod reglementar.
- Lucrările de reparație la **piesele electrice** ale mașinii sau ale componentelor din spațiul de montare electric trebuie realizate de către producător, respectiv de către firme numite de acesta.
- Utilizați exclusiv **piese de schimb originale** și nu le modificați. Fără garanție în caz contrar!
- Reglarea jocului dintre dinți (dacă este posibil) ➔ vezi pag. 113.

Avarii

Problema	Cauza posibilă	Remedierea
Motorul nu pornește	⇒ tensiunea de rețea lipsește ⇒ cablul de conectare defect ⇒ releul de temperatură a declanșat ➔ cauza declanșării: – motor suprasolicitat – motorul nu primește destul aer deoarece deschiderile pentru aer proaspăt și aer uzat sunt murdare	⇒ Verificați asigurarea ⇒ Dispuneți verificarea, respectiv înlocuirea (electrician specialist) ⇒ Lăsați să se răcească motorul, căutați și înlăturați cauza posibilă a declanșării
Motorul face zgomot, dar nu pornește	⇒ coroană dințată blochează ⇒ condensator defect	⇒ Opriți mașina, scoateți ștecherul și curățați segmentele coroanei dințate, respectiv înlocuiți-le. ⇒ Dați aparatul la reparat producătorului sau firmei indicate de acesta
Aparatul pornește, se blochează însă la sarcină mică și este deconectat de către comutatorul de protecție a motorului.	⇒ Cablul prelungitor prea lung sau cu diametru prea mic. ⇒ Priza prea îndepărtată de conexiunea principală și diametru prea mic a cablului de legătură.	cablul de prelungire de cel puțin 1,5 mm ² , lungime maximă 25 m. La un cablu mai lung diametru minim 2,5 mm ² .

Garanția

Atenție la declarația de garanție anexată.

Купив эту бетономешалку, Вы приобрели тщательно проработанную, качественную и высокопроизводительную установку.

Чтобы установка много лет служила Вам безотказно, пожалуйста тщательно соблюдайте нижеприведенные пункты. Сохраняйте эту инструкцию по эксплуатации для дальнейшей работы.



До ввода установки в эксплуатацию прочтите эту инструкцию. Вы должны понимать и соблюдать все приведенные в ней указания.

Содержание

Значение символов	1
Символы, используемые в инструкции по эксплуатации	92
Использование в соответствии с назначением	92
Неисключённые риски	92
Время работы	92
Указания по технике безопасности	92
Запуск	94
Смешение	94
Транспортировка	95
Хранение	95
Чистка	95
Техническое обслуживание	95
Уход	95
Гарантии	95
Неисправности	96
Технические данные	115
Запасные части	116

Символы, используемые в инструкции по эксплуатации



Грозящая опасность или опасная ситуация. Несоблюдение этих указаний может привести к травмам или к материальному ущербу.



Важные указания по надлежащему обращению. Несоблюдение этих указаний может привести к неполадкам.



Указания для пользователя. Эти указания помогут Вам оптимально использовать все функции.



Монтаж, обслуживание и техническое обслуживание. Здесь Вам даются точные разъяснения о том, что Вам нужно делать.

Использование в соответствии с назначением

- Бетономешалка предназначена для приготовления бетонных и строительных растворов в домашних и производственных условиях.
- К использованию установки по назначению также относится соблюдение предписанных изготовителем условий эксплуатации, технического обслуживания и ухода, а также выполнение указаний по технике безопасности, содержащихся в данной инструкции.

- Любое другое использование машины, особенно для смешивания в ней горючих и взрывчатых веществ (огне- и взрывоопасно) или ее применение в пищевой промышленности, считается использованием не по назначению. За любые подобные действия или их последствия, а также возникший из-за этого ущерб, изготовитель установки ответственности не несет!

→ Ответственность за это полностью возлагается на пользователя установки.

- Несанкционированные изменения машины исключают ответственность изготовителя за причиненный в результате этого ущерб любого вида.
- Снаряжать и использовать аппарат, а также выполнять работы по его техническому обслуживанию разрешается только лицам, умеющим обращаться с ним и которым известны возможные опасности при его использовании. Ремонтные работы разрешается проводить только нам или сервисным службам, уполномоченным нами.

Неисключённые риски

Даже при правильном использовании установки и соблюдении всех требований по технике безопасности существуют неисключенные риски вследствие определенной назначением конструкции машины.

Можно свести до минимума остаточные источники риска, если соблюдаются разделы „Указания по технике безопасности“ и „Использование в соответствии с назначением“, а также инструкция по эксплуатации в целом.

Внимательность и осторожность снижают степень риска получения травм и повреждения устройства.

- Опасность получения травмы пальцев и рук, если Вы введете руку в работающий смесительный барабан. Защита от опасности захвата или намотки вращающейся смешивающей решёткой не практикуется (см. EN 12151).
- Опасность поражения электрическим током, если используются ненадлежащие соединительные электропровода.
- Прикосновение к токопроводящим деталям, если открыты электрические узлы.

Кроме того, несмотря на все принятые меры предосторожности, существует скрытая опасность захвата или намотки вращающейся смешивающей решетки.

Время работы

Просьба соблюдать региональные предписания по защите от шума.

Указания по технике безопасности



Для защиты себя и окружающих от возможных травм и повреждений, соблюдайте следующие указания.

- Соблюдайте в зоне проведения работ местные правила и предписания по охране труда и технике безопасности.
- Не прикасаться к цемент или добавкам, не вдыхать их (образование пыли) или принимать внутрь. При загрузке и опорожнении смесительного барабана носить средства

индивидуальной защиты (перчатки, защитные очки, пылезащитную маску).

- Устанавливать и эксплуатировать бетономешалку следует только на твёрдом, ровном (устойчивом) основании.

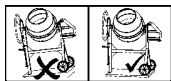

- Чтобы не споткнуться, не захламляйте место установки машины.
- Обеспечьте достаточную освещённость.
- Оператор на своем рабочем месте несет ответственность за третьих лиц.
- Не подпускать детей к бетономешалке.
- Запрещается работать с бетономешалкой лицам, не достигшим 16 лет.

- Бетономешалку использовать только для работ, перечисленных в разделе "Использование установки по назначению".

- Запрещается изменять конструкцию машины или ее отдельные части.

- Незамедлительно заменять неисправные или повреждённые детали машины.

- Эксплуатация установки разрешена только с комплектными, исправными защитными устройствами и приспособлениями.

- Не касаться работающего смесительного барабана (⚠️ вращающаяся смесительная установка). Необходимо соблюдать безопасное расстояние до смесителя. Также следует избегать любого соприкосновения с вращающимися или движущимися деталями машины.



- Смесительный барабан заполнять и опорожнять только при работающем моторе.

- Соблюдать направление вращения смесительного барабана.

- Бетономешалку перевозить только вручную, если изготовителем не предусмотрена возможность транспортировки прицепом.

- Обязательно выдернуть сетевую вилку до:



- перемещения и транспортировки,
- выполнения работ по очистке, техническому обслуживанию и уходу,
- устранения неполадок,
- проверки соединительных кабелей на спутывание или повреждение,
- когда устройство покидают (даже при кратковременных перерывах в работе).

- Проверьте машину на наличие возможных повреждений:

- Перед дальнейшей эксплуатацией устройства необходимо тщательно обследовать защитные приспособления на их безупречную и соответствующую назначению работу.

- Проверьте, повреждены или дефектны ли детали. Все детали должны быть правильно смонтированы и выполнять все условия, чтобы обеспечить безупречную эксплуатацию.

- Необходимо осуществлять квалифицированный ремонт или замену поврежденных защитных приспособлений в авторизованной специализированной мастерской, если в руководстве по эксплуатации не указано иного.

- Поврежденные или нечитаемые предохранительные наклейки следует заменять.

- Хранить неиспользуемые устройства в сухом месте, замыкаемом на ключ и недоступном для детей.

Бетономешалка с защитной изоляцией (II класс защиты)

- Запуск машины производить только с комплектной и плотно закрытой обшивкой.
- II класс защиты сохраняется, только если при ремонте используются оригинальные изоляционные материалы и не изменяются изоляционные зазоры (промежутки).

Электрическая безопасность

Несоблюдение опасно для жизни!

- Исполнение кабельного подключения производить по норме IEC 60245 с обозначением H07 RN-F или аналогичной. Сечение провода не менее 3 x 1,5 мм² при длине кабеля до 25 м. При длине кабеля свыше 25 м сечение должно быть не менее 2,5 мм².
- Использовать только питающие кабели с защищёнными от доступа воды обрешеченными штепсельными соединениями, предназначенными для тяжёлых условий работы.
- Соединительные линии с большой длиной и с небольшим диаметром обуславливают понижение напряжения. В данном случае двигатель не в состоянии достигать максимальной мощности, в результате чего происходит понижение работоспособности прибора.
- При использовании кабельного барабана кабель необходимо полностью разматывать с него.
- Запрещается использовать соединительные кабели для целей, для которых они не предназначены. Необходимо защищать кабель от воздействия нагрева, масла и острых кромок. Запрещается тянуть за соединительный кабель, чтобы извлечь штекер из розетки.
- До включения машины следует проверить питающий кабель на наличие повреждений или следов старения.
- Никогда не используйте повреждённые кабели.
- При прокладке питающего кабеля следить, чтобы он не был сдавлен или перегнут и штепсельное соединение не было мокрым.
- Не использовать временных электрических подключений.
- Никогда не закорачивать и не отключать защитные устройства.
- Подключать устройство только через выключатель защиты от токов



-  Электрическое подключение или его ремонт может выполнять только специалист, имеющий допуск и при соблюдении местных предписаний и инструкций по охране труда и технике безопасности.

-  Ремонт электрических частей машины может выполнять только изготовитель или им названные фирмы.

-  Разрешается использовать только оригинальные запчасти и принадлежности. **Использование других запчастей** и других принадлежностей может привести к травмированию пользователя. За причиненный в таких случаях ущерб изготовитель ответственности не несет.

Запуск

⚠ Соблюдать все указания по технике безопасности.

🔧 Установка машины

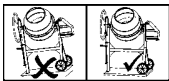
- Устанавливать и эксплуатировать бетономешалку следует только на твёрдом, ровном (устойчивом) основании. 
- Следует избегать углубления машины ниже уровня пола (земли) и соблюдать предписания по охране труда (опасность опрокидывания).
- При установке машины необходимо обеспечить возможность беспрепятственного опорожнения смесительного барабана.

Включение и выключение

Убедитесь в том, что:

- имеются и правильно ли смонтированы все защитные устройства и приспособления мешалки,
- соблюдены ли все указания по технике безопасности
- Выключатель находится под моторным отсеком. Мотор следует включать и выключать только выключателем.
- При пропадании сети машина автоматически выключается. Для повторного включения следует снова задействовать выключатель.

ⓘ Моторная защита

Мотор оснащён элементом термоконтроля, который самостоятельно отключает мотор при его перегрузке (перегреве). После паузы, необходимой для охлаждения, машина может быть снова включена.

ⓘ Бетономешалки с трёхфазными двигателями переменного тока

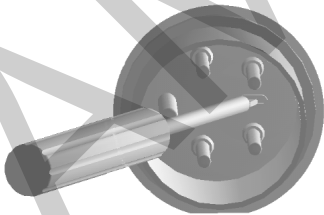
После включения машины следует проверить направление вращения смесительного барабана. Если смотреть на отверстие смесительного барабана, он должен вращаться влево (против часовой стрелки). (См. также стрелку направления вращения смесительного барабана). Если смесительный барабан вращается против стрелки направления вращения, направление можно поменять. Для этого вставить отвертку в предусмотренную канавку на закраине и установить правильное направление вращения поворотом влево или вправо, слегка нажимая на отвертку. 

Смешение

ⓘ Положение смесителя:

Для приготовления бетонных и строительных растворов барабан должен быть зафиксирован в определённом положении. Только правильное положение гарантирует достижение лучших результатов смешения и обеспечивает исправную работу.

Бетономешалка с установочным диском

Установочный диск

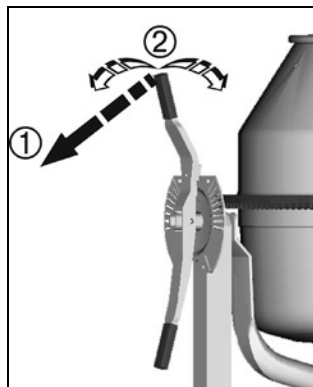

Рулевое колесо

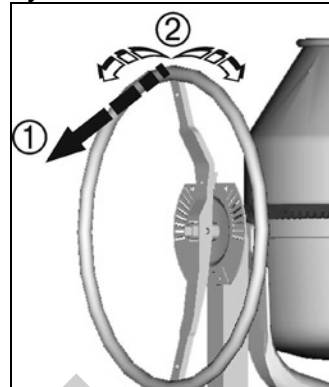

⚠ Держать крепко установочный диск или рулевое колесо (руль) при наклонении барабана.

- 1 Освободить систему горизонтального отклонения.
- 2 Наклонить смесительный барабан до отметки, соответствующей вашей смеси.
➔ Зафиксировать систему горизонтального отклонения.

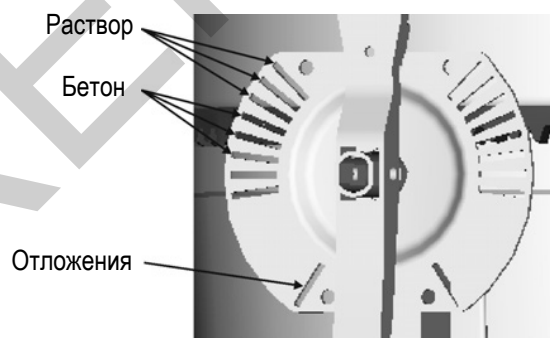

Бетономешалка с тормозом

⚠ Крепко держать рулевое колесо при наклонении барабана.

- 1 Нажать на педаль тормоза
- 2 Наклонить смесительный барабан до отметки, соответствующей вашей смеси.
➔ Отпустить тормозную педаль.

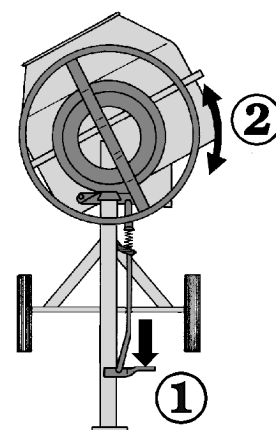

⚠ Дополнительные указания по технике безопасности

- Наполнять и опорожнять смесительный барабан только при работающем моторе.
- Проверить стабильность положения смесителя.

👉 Подготовка состава смеси:

1. Налить воду и добавить несколько лопат наполнителя (песка, гравия, ...).
2. Добавить несколько лопат связующего материала (цемент, известь, ...).

3. Повторить пункты 1 и 2 до достижения требуемого состава смеси.
4. Полученную смесь хорошо перемешать.



Для получения качественного и должного состава смеси обратитесь за консультацией к специалисту.

Опорожнение смесительного барабана:

 **Крепко держать рукоятку отклонения или рулевое колесо.**

1. Разблокировать систему горизонтального отклонения или нажать на тормозную педаль.
2. Медленно наклонить смесительный барабан.

Транспортировка

  **Перед каждой транспортировкой необходимо выдернуть сетевую вилку.**

 Установите смесительный барабан для транспортировки или хранения отверстием вниз.

Хранение

 Для увеличения срока службы бетономешалки и обеспечения её безупречной работы необходимо перед её длительным хранением смазать систему горизонтального отклонения безвредным для окружающей среды маслом.

Чистка

 **Дополнительные указания по технике безопасности.**

  **Перед каждой чисткой необходимо выдернуть сетевую вилку.**

- Выключить машину и выдернуть сетевую вилку, если работы по очистке требуют непосредственного прикосновения к машине (щёткой, скребком, тряпкой и т.д.). Не включать машину во время выполнения таких работ.
- Снятые для чистки защитные устройства и приспособления необходимо по завершении работ тщательно установить на место.
- Не направлять водяную струю прямо на мотор и выключатель, а также на отверстия для приточной и вытяжной вентиляции моторного отсека.

Указания по очистке

- Перед длительной рабочей паузой и по окончании работы необходимо очистить бетономешалку внутри и снаружи.
- Не обстучивать смесительный барабан твёрдыми предметами (молотком, лопатой и т.д.). Погнутый смесительный барабан отрицательно влияет на процесс смешения и тяжело очищается.
- Для очистки внутренней поверхности барабана прокрутить несколько лопат гравия с водой.

- Сразу удалять остатки бетонных и растворных смесей с зубьев приводного конического колеса и сегментов зубчатого обода.

Техническое обслуживание



Бетономешалка не требует специального технического ухода.

Смесительный барабан и приводной вал имеют шарикоподшипники с длительной смазкой.

 **Зубчатый обод не смазывать.**

Для обеспечения рабочих параметров и длительного срока службы следует обращаться с бетономешалкой, как описано в разделе “Транспортировка и хранение”. Кроме того необходимо регулярно проверять мешалку на предмет износа деталей и наличия функциональных недостатков. Это особенно относится к подвижным частям, резьбовым соединениям, защитным устройствам и приспособлениям и электрическим частям.

Уход

  **Перед каждым выполнением работ по уходу необходимо выдернуть сетевую вилку.**

- Выключить машину и выдернуть сетевую вилку, если необходимо выполнять работы по уходу за установкой. Не включать машину в течение всего времени ухода .
- Удалённые для выполнения работ по уходу защитные устройства и приспособления необходимо по окончании работ тщательно установить на место.
- Работы по уходу за электрическими частями машины или частями, относящимися к электрике, выполняются только изготовителем или им названными фирмами.
- Следует использовать только оригинальные запчасти и не изменять их. Иначе изготовитель не несёт никакой ответственности!
- Отрегулировать зазор между зубьями (если это возможно) ➔ см. стр. 113.

Гарантии

Просим обратить внимание на прилагаемое гарантийное обязательство.

Неисправности

Неисправность	Возможные причины	Устранение
Мотор не вращается	<ul style="list-style-type: none"> ⇒ Нет напряжения в сети ⇒ Неисправен питающий кабель ⇒ Сработал элемент термоконтроля <input type="checkbox"/> <p>причины:</p> <ul style="list-style-type: none"> – мотор перегружен – мотор не получает достаточно воздуха, т.к. загрязнены отверстия приточной и вытяжной вентиляции. 	<ul style="list-style-type: none"> ⇒ Проверить предохранители ⇒ Проверить и заменить кабель ⇒ Охладить мотор, найти и устранить возможные причины неисправности.
Мотор гудит, но не вращается	<ul style="list-style-type: none"> ⇒ Блокирован зубчатый обод ⇒ Неисправен конденсатор 	<ul style="list-style-type: none"> ⇒ Отключить машину. Выдернуть сетевую вилку, почистить сегменты зубчатого обода или заменить их. ⇒ Отправить машину на ремонт изготовителю или им названную фирму.
Установка запускается, но при незначительной нагрузке автоматически отключается	<ul style="list-style-type: none"> ⇒ Слишком длинный удлинительный кабель или мало сечение проводов. ⇒ Розетка расположена далеко от точки главного подключения, а сечение питающего кабеля мало. 	Максимальная длина удлинительного кабеля при сечении 1,5 мм ² равна 25 м. При большей длине кабеля сечение должно быть не менее 2,5 мм ² .

Du har bestämt dig för en mycket effektiv och modern betongblandare av mycket hög kvalitet.

Förvara bruksanvisningen väl.





Det är mycket viktigt att du verkligen läser igenom hela bruksanvisningen innan du börjar använda betongblandaren. Följ och beakta alla anvisningar.

Innehåll

Symbolernas betydelse	1
Symboler driftinstruktion	97
Användning till rätt ändamål	97
Övriga risker och faror	97
Drifttider	97
Säkerhetsanvisningar	97
Idrifttagande	98
Blandning	99
Transport	99
Lagring	99
Rengöring	100
Underhåll	100
Service/reparation	100
Driftstörningar	100
Garanti	100
Teknisk data	115
Reservdelar	116

Symboler driftinstruktion

 **Hotande fara eller farlig situation.** Underlåtenhet att följa dessa anvisningar kan leda till person- eller saskador.

 **Viktiga anvisningar för den rätta användningen.** Underlåtenhet att följa dessa anvisningar kan leda till fel.

 **Användningstips.** Här får ni information och tips om hur ni använder maskinen på optimalt sätt.

 **Montering, hantering och underhåll.** Här förklaras allt i detalj som ni måste göra.

Användning till rätt ändamål

- Betongblandaren är konstruerad både för privat och professionell användning och endast för att blanda **betong** och **murbruk**.
- Det specificerade användningsområdet omfattar även att man beaktar resp. följer tillverkarens anvisningar avseende drift, underhåll och service/reparationer samt säkerhetsanvisningarna i denna bruksanvisning.
-  All annan användning, i synnerhet blandning av brännbara eller explosiva ämnen (risk för brand resp. explosion) och användning på livsmedelssektorn, är otillåten resp. svarar inte mot användningen enligt et specificerade användningsområdet. Tillverkaren ansvarar inte för skador till följd av att maskinen användes på otillåtet sätt. → Om maskinen används på otillåtet sätt ansvarar användaren själv för alla eventuella skador.

- Egenmäktiga förändringar på maskinen utesluter allt ansvar från tillverkaren för alla sorters skador som härigenom kan uppstå.
- Maskinen får endast ställas in, användas och underhållas av personer förtrogna med detta och som är informerade om riskerna. Reparationsarbeten får endast utföras av oss eller av oss rekommenderade kundserviceverkstäder.

Övriga risker och faror

Även om man använder maskinen på föreskrivet sätt och beaktar alla säkerhetsanvisningar finns alltid en viss risk att skada sig på grund av maskinens speciella konstruktion.

Men man kan minimera eventuella risker och faror om man beaktar resp. följer alla „säkerhetsanvisningar“ i bruksanvisningen och endast använder maskinen enligt det „specificerade användningsområdet“.

Hänsyn och försiktighet minskar riskerna för person- och saskador.

- Det är risk för skador på fingrar och händer om ni sticker in dessa i blandningstrumman då den är i gång. Så kan det t.ex utgå en viss fara från det roterande omröringsgallret. Ett skydd för detta är ej praktikabelt (se EN 12151).
- genom ström, om man t.ex använder skadade resp. ej föreskrivna anslutningsledningar och
- genom kontakt med spänningsförande delar om elektriska komponenter har öppnats.

Dessutom kan det alltid finnas en viss risk att skada sig även om denna risk inte är direkt uppenbar.

Drifttider

Var vänlig beakta ert lands (regionala) föreskrifter gällande bullerskydd.

Säkerhetsanvisningar

 **Beakta och följ anvisningarna nedan för att skydda både dig själv och andra för möjliga faror och risken att skada sig.**

- Beakta de lokala arbetsskydsföreskrifterna och säkerhetsbestämmelserna på **arbetsplatsen**.
-  Cement eller tillsatser får inte vidröras, inandas (dammutveckling) eller förtäras. Använd personlig skyddsutrustning (handskar, skyddsglasögon, dammskyddsmask) vid fyllning och tömning av blandningstrumman.
- Betongblandaren får endast ställas upp och användas på en stabil och jämn **yta** (så att den inte kan välta).
- Se till att det inte finns någon risk att snubbla på **uppställningsplatsen** och på området däromkring.
- Säkerställ att du alltid har en god belysning.
- Den som använder maskinen ansvarar för tredje mans säkerhet på **arbetsplatsen**.
- Håll **barn** på avstånd från betongblandaren.
- Det är inte tillåtet att **ungdomar under 16 år** använder betongblandaren.
- Använd betongblandaren endast enligt det **specificerade användningsområdet**.

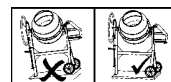

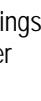
- Förändra inte **maskinen** eller **delar av den**.
- **Defekta** resp. **skadade delar** på maskinen ska omgående bytas ut.
- Betongblandaren får endast **tas i drift** om alla skyddsanordningar är komplett monterade och funktionsdugliga.
- Gå aldrig med händerna i den **roterande blandartrumman** ( roterande blandarverktyg). Håll tillräckligt säkerhetsavstånd till blandaren. Undvik varje kontakt med roterande eller rörliga maskindelar.
- Blandartrumman får endas **fyllas på** och **tömmas** om motorn är i gång.
- Beakta blandartrummans **rotationsriktning**.
- Förändra inte motorns rotationshastighet, denna reglerar nämligen en säker maximal arbetshastighet och skyddar motorn och alla roterande delar från skador genom överdrivet hög hastighet.
- Betongblandare som inte är konstruerade för **släpvagnsdrift** får endast flyttas för hand.
- **Drag alltid ut nätkontakten**
 - innan blandaren flyttas och transporteras
 - före alla rengörings-, underhålls- och servicearbeten samt före reparationer
 - åtgärd av fel
 - vid kontroll av om anslutningsledningarna har flätats ihop eller skadats
 - att du lämnar maskinen (även vid korta arbetsavbrott)
- Kontrollera att maskinen inte har fått några eventuella skador:
 - Före vidare användning ska man kontrollera skyddsanordningarna noga, så att de fungerar korrekt.
 - Kontrollera om de rörliga delarna fungerar felfritt och inte sitter i kläm eller om det finns skadade delar. Samtliga delar måste vara rätt monterade och uppfylla alla villkor för att maskinen ska fungera korrekt.
 - Skadade skyddsanordningar och delar måste fackmannamässigt repareras eller bytas av erkänd fackverkstad eller tillverkare, om inte annat framgår av bruksanvisningen.
 - Skadade eller oläsliga etiketter med säkerhets-anvisningar måste ersättas.
- Förvara oanvända apparater på ett torrt, låst ställe, utanför barns räckvidd.





Skyddsisolerade betongblandare (skyddsklass II)

- Maskinen får endas **tas i drift** om skyddsbeklädanden är komplett monterad och stängd.
- **Skyddsklass II** är endast säkerställd om man använder originalisoleringsmaterial i samband med en reparation och om isoleringsavstånden ej förändras.



Elektrisk säkerhet

Livsfara - om dessa punkter inte beaktas!

- **Anslutningsledningarna** måste svara mot IEC 60245 med märkning H 07 RN-F. Likvärdiga ledningar får användas. Tråddiametern måste vara minst 3 x 1,5 mm² upp till en max. längd på 25 m. Vid längder på över 25 m krävs en tråddiameter på 2,5 mm².

- Använd endast **anslutningsledningar** med en sprutvattenskyddad  insticksanordning av gummi för hårda driftsvillkor .
- Långa och tunna anslutningsledningar skapar ett spänningsfall. Motorn uppnår inte längre sin maximala effekt, apparatens funktion reduceras.
- Linda av kabeln fullständigt vid användning av en kabeltrumma.
- Använd inte anslutningsledningar för ändamål som de inte är avsedda för. Skydda kabeln från värme, olja och vassa kanter. Använd inte anslutningsledningen för att dra ut stickkontakten från stickuttaget.
- Kontrollera alltid om **anslutningsledningarna** är skadade eller har åldrats innan du ansluter betongblandaren.
- Använd aldrig skadade **anslutningsledningar**.
- När man drar **anslutningsledningen** är det viktigt att den varken får klämmas eller böjas för kraftigt samt att insticksförbindelsen inte blir våt.
- Använd aldrig några provisoriska **elanslutningar**.
- Använd bara apparaten tillsammans med en jordfelsbrytare: 30 mA.



-  **Elanslutningen resp. reparationer på elanslutningar** får endast utföras av en elfackman. Beakta även de lokala föreskrifterna, i synnerhet avseende de skyddsåtgärder som krävs.
-  **Reparationer på elektriska komponenter** får endast utföras av tillverkaren resp. på en fackverkstad som tillverkaren rekommenderat.
-  Använd endast original-reservdelar och original tillbehör. Genom att använda andra reservdelar och andra tillbehör kan olyckor vållas. För skador som följd av att andra delar än originaldelar har använts ansvarar tillverkaren inte.

Idrifttagande

-  **Beakta och följ alla säkerhetsanvisningar.**

Maskinens uppställning:

- Betongblandaren får endast ställas upp och användas på en stabil och jämn **yta** (så att den inte kan välta).
- Förhindra att maskinen kan **skjunka ner** i marken (Risk att den välter).  Följ arbetsskydds-föreskrifterna.
- Kontrollera i samband med maskinens uppställning att man kan tömma blandartrumman utan problem.

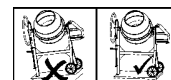

Till- och fränkoppling

Kontrollera,

- att alla skyddsanordningar på blandaren är monterade på föreskrivet sätt och
- att alla säkerhetsanvisningar har beaktats.
- Till- och fränkopplingsbrytaren befinner sig nedanför motorhuset. Motorn får endast till- resp. fränkopplas **med hjälp av brytaren**.
- Vid elavbrott fränkopplas motorn **automatiskt**. Tryck brytaren på nytt för att tillkoppla motorn igen.

i Motorskydd

Motorn är utrustad med en temperaturvakt. Temperaturvakten frångör motorn automatiskt vid överbelastning (överhettning). Efter en **avsvälningstid** kan motorn sedan tillkopplas igen.

i Betongblandare med trefasmotor

När man har tillkopplat maskinen måste man kontrollera blandartrummans **rotationsriktning**. Om man tittar in i blandartrummans öppning måste blandartruman rotera åt **vänster** (moturs). (Se rotationsriktningsskivan på blandartruman.)

Om blandartruman roterar åt andra hållet, kan Du ändra rotationsriktningen genom att föra in en skruvmejsel i där för avsedd slits i urtagskragen och med ett lätt tryck vrida åt höger eller vänster för att ställa in rätt rotationsriktning.

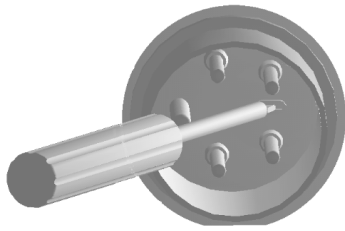

Blandning

i Blandarens position:

För tillverkning av betong och murbruk måste blandartruman låsas i en viss blandningsposition. Blandningsresultat är endast optimalt om blandartruman befinner sig i den rätta positionen.

Betongblandare med inställningsbricka

Sväng armen

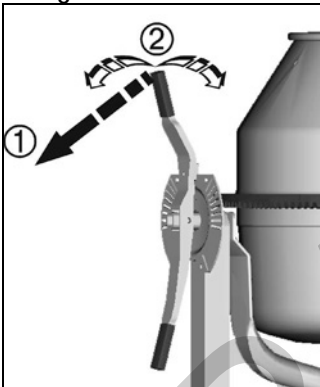

Handrätt

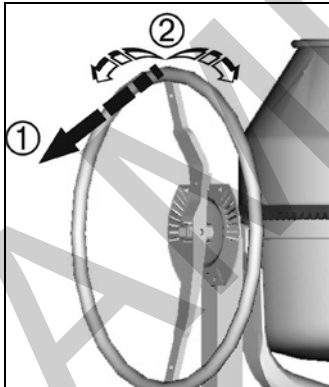

! Håll fast svängarmen resp. handratten ordentligt när du vrider runt dem.

- 1** Lossa svänganordningen.
- 2** Sväng blandartruman till den ursparing som motsvarar materialet som ska blandas.
➔ Lås svänganordningen igen.

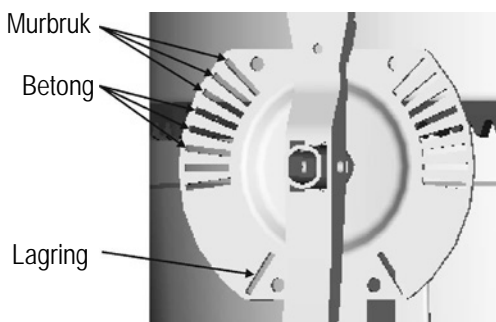

Betongblandare med broms

! Håll fast handratten ordentligt.

- 1** Trampa ner bromspedalen.
- 2** Sväng blandartruman till den position som motsvarar materialet som ska blandas.
➔ Släpp bromspedalen igen.

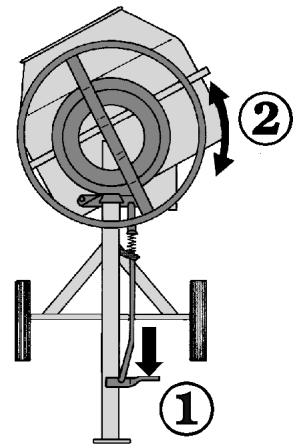

! Övriga säkerhetsanvisningar

- Fyll på och töm blandartruman endast om motorn är i gång.
- Kontrollera att blandaren står stabilt och säkert.

i Tillverka blandningsmaterial:

- Fyll på vatten och några skopor tillsatsmaterial (sand, grus, ...).
- Tillsätt några skopor bindemedel (cement, kalk, ...).
- Upprepa punkt 1 och 2 så länge, tills du har ett optimalt blandningsförhållande.
- Blanda materialet ordentligt.

Avseende blandningsmaterialets sammansättning och kvalitet rekommenderar vi att kontakta en fackman.

Tömma blandartruman:

! Håll fast svängarmen resp. handratten ordentligt.

- Lossa svänganordningens fixering resp. trampa ner bromspedalen.
- Tippa nu sakta blandartruman.

Transport



! Drag alltid ut nätkontakten innan maskinen transporteras.

i Placera blandartruman öppning i riktning nedåt när blandaren transporteras eller lagras.

Lagring

i För att förlänga betongblandarens livslängd och för att säkerställa en optimal och säker drift bör man behandla svänganordningen med miljövänlig sprayolja innan maskinen lagras en längre tid.

Rengöring



Drag alltid ut nätkontakten innan du börjar med rengöringen.

- Frånkoppla maskinen och drag ut nätkontakten om du i kommer i direkt kontakt med maskinen i samband med rengöringen (detta gäller även för rengöring med borste, skrapverktyg, trasor etc.). Maskinen får inte tas i drift medan rengöringsarbete pågår.
- Om man måste demontera **skyddsanordningar** i samband med rengöringen måste dessa absolut monteras på fackmannamässigt sätt igen direkt i anslutning till att rengöringsarbetet är avslutat.
- Rengör inte motor och brytare samt till- och avluftöppningarna på motorhuset med en **vattenstråle**.

i Anvisningar för rengöringen

- Rengör alltid betongblandaren på in- och utsidan före en längre **arbetspaus** och när arbetet är avslutat för dagen.
- Använd inga **härda föremål** (hammare, spadar, etc.) för att knacka bort material som sitter fast i eller på blandartrumman. Om blandartrumman är deformerad blir blandningsresultatet sämre och det är dessutom svårare att göra ren den.
- För att **rengöra** trummans inre låter man trumman rotera med några skopor grus blandat med vatten.
- **Betong- och murbruksrester** på det lilla kardandrevets kuggar och på kuggkransegmenten ska tas bort omedelbart.

Underhåll

Betongblandaren kräver i stort sett **inte underhåll**. Blandartrumman och drivaxeln har kullager med kontinuerlig smörjning.

Smörj aldrig kuggkransen!

För att blandaren ska ha en så lång livslängd som möjligt ska den behandlas så som det beskrivs i avsnittet „Transport och lagring“. Dessutom bör man kontrollera blandaren regelbundet avseende slitage och andra eventuella fel. Detta gäller i synnerhet för rörliga delar, skruvkopplingar, skyddsanordningar och elektriska komponenter.

Service/reparation



Drag alltid ut nätkontakten innan servicearbeten/reparationer påbörjas.

- Frånkoppla maskinen och drag ut nätkontakten om servicearbeten resp. reparationer krävs. Maskinen får inte tas i drift medan dessa arbeten pågår.
- **Skyddsanordningar** som har demonterats i samband med servicearbeten/reparationer måste alltid monteras på fackmannamässigt sätt igen när dessa arbeten är avslutade.
- Servicearbeten/reparation på **elektriska komponenter** får endast utföras av tillverkaren eller på en fackverkstad som tillverkaren rekommenderat.
- Använd endast **Original-reservdelar** och förändra dem inte. Annars förlorar du alla eventuella garantianspråk!
- Ställ in kuggspelet (om det är möjligt) ➔ se sid. 113.

Driftstörningar

Störning	Möjlig orsak	Åtgärd
Motorn startar inte	⇒ Nätspänning saknas ⇒ Anslutningskabel defekt ⇒ Temperaturvakten har utlösts ➔ Utlösningssak: - Motorn är överbelastad - Motorn får inte tillräcklig med luft, till- och avluftöppningarna är nedsmutsade.	⇒ Kontrollera säkringen ⇒ Kontrollera kabeln resp. låt en fackman byta ut den. ⇒ Låt motorn svalna och leta efter orsaken samt åtgärda den.
Motorn brummar, men startar inte	⇒ Kuggkranen är blockerad ⇒ Kondensator defekt	⇒ Frånkoppla maskinen, drag ut nätkontakten och rengör kuggkransegmenten resp. byt ut dem. ⇒ Skicka in maskinen till tillverkaren resp. låt den repareras på en fackverkstad som tillverkaren rekommenderat som verkaren rekommenderar.
Maskinen startar, men blockerar vid minsta lilla belastning och frånkopplas ev. automatiskt	⇒ Förlängningskabeln är för lång eller diametern för liten. ⇒ Eluttaget är för långt borta från huvudanslutningen och anslutningsledningens diameter är för liten.	Det krävs en förlängningskabel med en diameter på 1,5 mm ² för max. 25 m längd. Är kabeln längre krävs en diameter på 2,5 mm ² .

Garanti

Var vänlig beakta bifogade garantivillkor.

Kúpou tejto miešačky ste získali kvalitný, technicky vyzretý a výkonom silný stroj.

Tento návod uschovajte pre prípadné ďalšie použitie.



Pred uvedením miešačky do prevádzky si návod starostlivo preštudujte tak, aby ste všetkým uvedením pokynom porozumeli a mohli ich v prevádzke uplatňovať.

Obsah

Symbole na stroji	1
Symbole v návode	101
Okruh použitia miešačky	101
Ostatné riziká	101
Prevádzkový čas	101
Bezpečnostné pokyny	101
Uvedenie do prevádzky	102
Miešanie	103
Preprava	103
Skladovanie	103
Čistenie	104
Údržba	104
Opravy	104
Možné poruchy	104
Záruka	104
Technické dáta	115
Náhradné diely	116

Symbole v návode



Hroziace nebezpečie alebo nebezpečná situácia. Nedodržanie týchto pokynov môže prívodiť zranenie obsluhy alebo zapríčiniť vecné škody.



Dôležité pokyny na správne používanie stroja. Zanedbanie týchto pokynov môže zapríčiniť poruchy stroja.



Užívateľské pokyny. Tieto pokyny vám pomôžu optimálne stroj prevádzkovať.



Montáž, ovládanie a údržba. Tu je presne vysvetlené čo musíte z tohto hľadiska urobiť.

Okruh použitia miešačky

- Miešačka je určená na miešanie betónu alebo malty v domácom i profesionálnom použití.
- Do kapitoly Okruh použitia miešačky patrí i dodržiavanie výrobcom predpísaných pokynov na prevádzku, údržbu a opráv a dodržiavanie v návode uvedených bezpečnostných pokynov.
- ⚠** Každé iné použitie miešačky, ktoré presahuje rozsah tu uvedený, najmä miešanie horľavých alebo explozívnych látok alebo miešanie potravín, nepatrí do okruhu použitia stroja. Za takto spôsobené škody nenesie výrobca žiadnu zodpovednosť. → **Všetky riziká v týchto prípadoch nesie užívateľ.**
- Svojevoľné zmeny na stroji vylučujú zodpovednosť výrobcu za takto spôsobené škody všetkého druhu.

- Stroj môžu zostavovať, používať a udržiavať iba osoby, ktoré sú poučené a oboznámené s prípadnými nebezpečím alebo ohrozením.

Ostatné riziká

Aj napriek správne použitiu miešačky, z hľadiska jej okruhu použitia a pri dodržaní všetkých bezpečnostných podmienok a pokynov, nie je možné vzhľadom ku konštrukcii stroja a jeho účelu vylúčiť určité ostatné riziká.

Tieto riziká je možné minimalizovať iba dokonalým oboznámením sa s návodom na použitie, dodržaním všetkých bezpečnostných predpisov a pokynov a dodržaním účelu použitia. (Okruh použitia miešačky).

Ohľaduplnosť a pozornosť pri práci znižujú riziko poranenia osôb alebo riziko vecných škôd.

- Nebezpečie zranenia prstov či rúk pri situácii, keď zasahujete rukou dovnútra bežiacého bubna miešačky. Neexistuje ochranný prostriedok proti nebezpečeniu zachytenia ľudskej končatiny miešacím zariadením v bežiacom bubne (viď EN 12151). Jedinou ochranou je takémuto konaniu sa vyvarovať.
- Ohrozenie úrazom el.prúdu pri použití nepredpísaných el. spojení a vedení.
- Ohrozenie úrazom el. prúdom pri dotyku odkrytých el. súčasti stroja.

I pri dodržaní všetkých bezpečnostných opatreniach, nie je možné ďalšie ostatné riziká celkom vylúčiť.

Prevádzkový čas

Žiadame vás, aby ste dodržiavali vaše miestne predpisy o ochrane pred hlukom, ktoré sú vo vašej zemi platné.

Bezpečnostné pokyny



Dodržiavajte nasledujúce pokyny, aby ste ochránili seba a ďalšie osoby pred možným zranením.

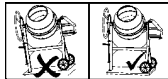

- Na pracovisku dodržiavajte miestny platný súbor predpisov o zamedzení úrazov a bezpečnostných podmienok.
- ⚠** Cementu a jeho prísad sa nedotýkajte holými rukami, nenadychajte sa a nepoživajte (tvorba prachu). Pri plnení a vyprázdňovaní bubna noste **osobné ochranné pomôcky** (pracovný odev, okuliare, rukavice a masku proti prachu).
- Miešačku postavte a prevádzkujte iba na pevnej, rovnej (bez nebezpečia prevrátenia) podlahe. 
- Pracovisko** udržiavajte tak, aby bolo bez prekážok ktoré by ste mohli zakopnúť.
- Postarajte sa o dostatočné **osvetlenie** na pracovisku.
- Obsluha na **pracovisku** je zodpovedná voči tretím osobám.
- Nikdy nenechajte miešačku pracovať **bez dozoru**.
- Deti nesmú mať k miešačke prístup.
- Mladiství** pod 16 rokov nesmú miešačku obsluhovať.
- Miešačku používajte iba na **práce uvedené** v kapitole Okruh použitia miešačky.
- Na **stroji** alebo jeho **súčastiach** nevykonávajte zmeny.
- Závadné resp. poškodené súčasti** na stroji okamžite vymeňte.
- Uvedenie **miešačky do prevádzky** je možné iba so všetkými úplnými a nepoškodenými ochrannými prvkami.

- Nezasahujte do **bežiaceho bubna miešačky** () vo vnútri rotuje miešacie zariadenie). Dodržiavajte dostatočný bezpečnostný odstup a zamedzte akémukoľvek kontaktu s točiacimi sa alebo pohyblivými časťami stroja.
- **Miešačku plňte a vyprázdňujte** iba za chodu motora.
- Dbajte na správny **smer otáčania bubna**.
- Nemeňte otáčky motora – tieto sú nastavené na bezpečnú maximálnu pracovnú rýchlosť a chránia motor a všetky otáčajúce sa súčasti pred škodami spôsobenými prehnanou rýchlosťou.
- Miešačku, ktorá nie je od výrobcu vybavená **vlečným zariadením**, je možné presúvať iba ručne.
- **Bezpodmienečne odpojte miešačku od siete el. energie pred:**
 - Premiestnením a dopravou
 - Čistením, údržbou alebo opravou na stroji
 - Odstránením porúch
 - Kontrolou el. vedenia (prípoja) či nie je zamotané či poškodené.
 - Opustením stroja (i pri krátkom prerušení prác).
- Kontrolujte miešačku z hľadiska prípadného **poškodenia**:
 - Pred každým použitím miešačky kontrolujte všetky **ochranné prvky** na stroji, či bezchybne fungujú a plnia svoj účel.
 - Preskúšajte, či všetky pohyblivé súčasti stroja fungujú, nezadierajú a plnia svoju funkciu a či nie sú poškodené. Všetky pohyblivé časti miešačky musia byť správne namontované a spĺňať všetky podmienky na bezchybnú prevádzku.
 - **Poškodené ochranné prvky** je potrebné ihneď nechať vymeniť alebo opraviť v odbornom servise, pokiaľ nie je v návode inak uvedené.
 - Poškodené a nečitateľné bezpečnostné samolepky ihneď vymeňte.
- **Nepoužívanú miešačku** skladujte na suchom a uzavretom mieste, kam deti nemajú prístup.



- Pri použití káblového bubnu, kde je kábel navinutý, je potrebné ho úplne odvinúť.
- Káble nepoužívajte na iné účely, ako prívod el. prúdu. Chráňte káble pred teplom, olejom a ostrými hranami. Nepoužívajte kábel na vyťahovanie zástrčky zo zásuvky (neťahajte ho).
- **Prívodné káble** vždy pred použitím skontrolujte z hľadiska poškodenia a zostarnutia.
- Poškodené **prívodné káble** nikdy nepoužívajte.
- Pri kladení **prívodných káblov** vždy dbajte na to, aby neboli prekrútené, priškripané a ich napojenie (ktoré musí byť odolné proti tlakovej vode) nebolo vlhké či mokré.
- Nikdy nepoužívajte provizórne **el. spojenie**.
- **Ochranné prvky** na stroji nikdy nepremosťujte a nevyraďujte z funkcie.
- Miešačku zapojte vždy iba cez ochranný spínač 30 mA.



-  **El. zariadenie resp. jeho opravy** môžu vykonávať iba autorizovaný servis, ktorý spĺňa i miestne predpisy z hľadiska ochranných opatrení.
-  **Opravy na el. častiach miešačky** vykoná buď výrobca, alebo autorizovaný servis.
-  Pri opravách je nutné vždy použiť iba originálne náhradné diely. **Použitie iných ako originálnych náhradných dielov** môžu pre užívateľa znamenať nebezpečie úrazu. Za takto spôsobené škody výrobca nepreberá zodpovednosť.

Uvedenie do prevádzky

-  **Dbajte na všetky bezpečnostných pokynov.**

Stanovisko stroja:

- Miešačku postavte a prevádzkujte iba na pevnom a rovnom **podklade (podlahe)**, kde sa nemôže prevrátiť.
- Vykonajte tiež opatrenia proti zošmyknutiu alebo preboreniu miešačky do podkladu.  Dbajte na súbor pokynov o úrazoch (prevrátenie stroja).
- Pri **výbere miesta** pre miešačku dbajte na to, aby jej vyprázdňovanie išlo vykonávať bez prekážok.

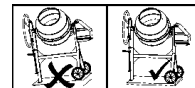

Zapnutie a vypnutie stroja

Uistite sa, že

- všetky ochranné prvky na stroji sú riadne namontované a funkčné.
- všetky bezpečnostné pokyny môžete a budete rešpektovať.
- Hlavný spínač sa nachádza na kryte motora. Motor zapínajte a vypínajte vždy iba týmto **spínačom**.
- Pri výpadku prúdu sa stroj **automaticky** vypne. Po obnovení prívodu musíte opäť miešačku spínačom zapnúť.

Ochrana motora



Motor je vybavený **teplotným vypínačom**. Tento vypínač sa uvedie do činnosti pri preťažení motora (prehriatiu) a motor samočinne vypne. Miešačku potom môžete opäť zapnúť po ochladzovacej prestávke.

Miešačka s ochrannou izoláciou (trieda ochrany II).

- **Uvedenie do prevádzky** iba s úplnými a pevne uzavretými krytmi.
- **Izolačná trieda II zostane zachovaná** len keď pri opravách na el. častiach sú použité originálne izolačné látky a súčasti a izolačné odstupny nie sú zmenené.

Elektrická bezpečnosť

Pri zanedbaní týchto pokynov hrozí nebezpečie smrti.

- Prevedenie prípojných vedení je podľa IEC 60245 s označením H 07 RN-F alebo porovnateľného rovnako hodnotného spôsobu. Priečny káblový prierez je najmenej 3x 1,5 qmm do maximálnej dĺžky kábla 25 m. Pri dĺžke kábla cez 25 m je potrebné voliť kábel s priečnym prierezom najmenej 2,5 qmm.
- Prívodné vedenie musí byť odolné proti tlakovej vode  a spoje prevedené v gume pre sťažené podmienky .
- Príliš dlhé a tenké káble spôsobujú zníženie napätie až výpadky prúdu v sieti. Motor nemôže dosiahnuť svojho maximálneho výkonu a funkcia miešačky je redukovaná.

i Miešačka na trojfázový prúd

Po zapnutí stroja je potrebné skontrolovať smer otáčania bubna. Z pohľadu spredu na bubnový otvor sa musí bubon otáčať **vľavo** (proti smeru hodinových ručičiek). Na bubne je šípka, ktorá značí správny smer jeho otáčania. Ak sa bubon točí obrátene ako ukazuje šípka na bubne, musíte smer otáčania zmeniť tak, že skrutkovačom, ktorý nasuniete do vybrania v líci zástrčky a ľahkým pootočením vľavo alebo vpravo nastavíte správny smer otáčania bubna.

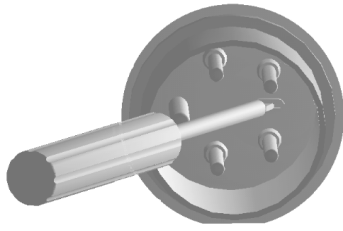

Miešanie

i Nastavenie miešačky

Pri výrobe betónu alebo malty musí byť bubon miešačky pri prevádzke aretovaný v určitej polohe. Iba správna poloha bubnu zaisťujú najlepší miešací efekt a bezporuchový priebeh práce.

Ovládacie polohy bubna

Ovl. páka

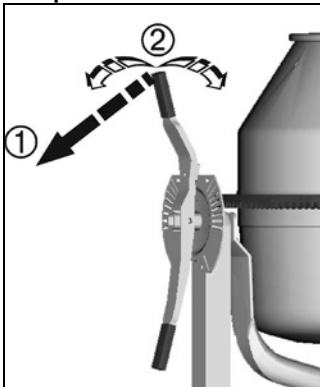

Ovl. koleso

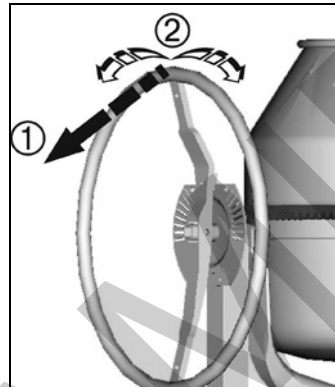

! Ovládaciu páku resp. ovládacie koleso pri manipulácii vždy pevne držte.

- 1 Uvoľnite zarážku ovládacieho zariadenia (páka, koleso).
- 2 Naklopte bubon do správnej polohy zodpovedajúcej tomu, čo chcete miešať. Nechajte zarážku ovládacieho zariadenia opäť zapadnúť a tak fixujete polohu bubna.

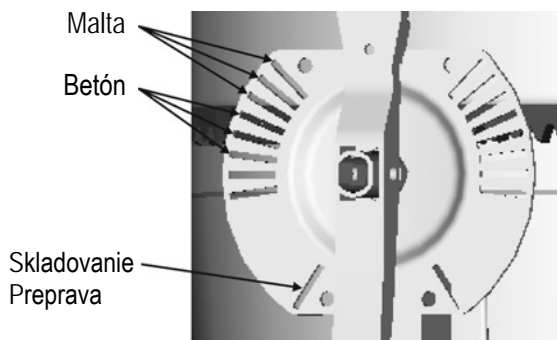

Miešačka s brzdou

! Ovládacie koleso pri naklápaní pevne držte.

- 1 Použite pedál brzdy.
- 2 Naklopte bubon až do polohy, ktorá je zodpovedajúca tomu čo chcete miešať.
➔ Uvoľnite pedál brzdy.

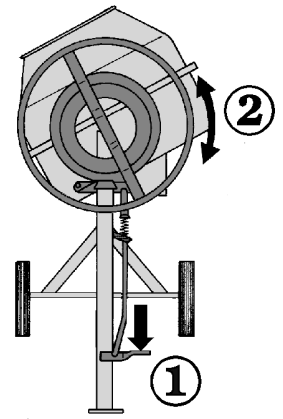

! **Dodatočné bezpečnostné pokyny**

- Plnenie a vyprázdňovanie bubna vždy len pri bežiacom motore.
- Preskúšajte stabilitu miešačky.

i Výroba hmôt (betón, malta):

1. Plňte vodu a niekoľko lopát žiadúcich hmôt (piesok, štrk)
2. Pridajte niekoľko lopát spájadla (cement, vápno atď.)
3. Body 1. a 2. niekoľkokrát opakujte až dosiahnete žiaduceho pomeru zmesi.
4. Nechajte dôkladne premiešať.

Pre správny pomer komponentov a konzistenciu zmesi si vyžadujete radu špecialistu.

i Vyprázdnenie bubna:

! Ovládaciu páku resp. ovládacie koleso pri vyprázdňovaní pevne pridržiavajte.

1. Ovládacie zariadenie (páka, koleso) uvoľnite resp. použite brzdový pedál (pri miešačke s nožnou brzdou).
2. Bubon pomaly sklápajte.

Premiestnenie, transport



! Pred každým premiestnením či transportom miešačky je potrebné ju odpojiť od siete vytiahnutím zástrčky zo zásuvky.

i Pred transportom alebo pred uskladnením stroja sklopte bubon otvorom kolmo k zemi.

Skladovanie

i Aby ste udržali vašu miešačku dlhodobo v dobrom stave a zachovali jednoduché jej ovládanie je potrebné iba pred dlhším uskladnením ošetriť sklápacie zariadenie ekologickým olejovým sprejom.

Čistenie

 **Dodatočné bezpečnostné pokyny.**



Pred každým čistením odpojte stroj od siete el. energie vytiahnutím zástrčky zo zásuvky.

- Miešačku vypnite a **vytiahnite zástrčku zo zásuvky.**
- Ak ste potrebovali pri čistení odstrániť niektoré **ochranné prvky a zariadenie**, potom je treba ich opäť riadne namontovať a vyskúšať ich funkciu.
- Motor a spínač, rovnako ako vetracie otvory na kryte motora, nesmiete čistiť priamym **prúdom vody**.

 **Pokyny na čistenie:**

- Pred dlhšou **pracovnou prestávkou** a po skončení práce je potrebné miešačku zvnútra i zvonku očistiť.
- Na miešací bubon nepoužívajte **tvrdé predmety** na vyklepanie zbytkov (kladivo, lopaty atď.). Deformovaný bubon sťažuje beh miešania a je potom i obtiažne čistiť.
- Na **vyčistenie** vnútorných stien bubna použite niekoľko lopát štrku a spolu s vodou nechajte miešačku nejaký čas bežať.
- Zbytky **betónu či malty** na zuboch pohonného zubového kolesa a na vonkajšku je treba ihneď odstrániť.

Údržba

Miešačka je prakticky bezúdržbová.

Miešací bubon a pohonný hriadeľ majú guľičkové ložiská s dlhodobým mazaním.

 **Zubový veniec nikdy nemažte!**

Na udržanie dlhej životnosti a hodnoty vašej miešačky ju ošetríte tak, ako je popísané v kapitole Preprava a skladovanie. Navyiac je ešte treba ju pravidelne kontrolovať z hľadiska opotrebovania a funkčnosti. Toto platí najmä pre pohyblivé časti stroja, zaskrutkované spojenia, ochranné prvky na stroji a el. časti.

Opravy



Pred každou opravou miešačky ju odpojte od siete el. energie vytiahnutím zástrčky zo zásuvky.

- Miešačku vypnite a vytiahnite **zástrčku** zo zásuvky. V priebehu opravy miešačku neuvádzajte do prevádzky.
- Ak ste museli v rámci opravy odstrániť niektoré **ochranné prvky**, potom je treba ich po oprave opäť riadne namontovať a vyskúšať ich funkčnosť.
- Opravy na **el. častiach** stroja a na častiach, ktoré s elektrikou súvisia, smie vykonávať iba autorizovaný servis.
- Pri opravách použite iba **originálne náhradné diely**. V inom prípade sa výrobca zrieka všetkých záruk.
- Nastavenie súhry zubov poh. kolesa a venca (ako je to možné) ➔ vid'.str. 113.

Možné poruchy prevádzky

Porucha	Možná príčina	Odstránenie
Motor nebeží	⇒ Výpadok prúdu ⇒ Poškodený prívod prúdu ⇒ Teplotné istenie motora vypnuté ➔ Príčina: – Preťaženie motora – K motoru sa nedostáva dostatok vzduchu pretože vetracie otvory sú zanesené	⇒ Kontrola istenia ⇒ Nechať vykonať kontrolu resp. opraviť (elektro-servis) ⇒ Motor nechať vychladnúť a po nájdení možnú príčinu odstrániť
Motor „hučí“, ale nebeží	⇒ Zubový veniec je zablokovaný ⇒ Poškodenie kondenzátora	⇒ Vypnúť stroj, odpojiť od prúdu a jednotlivé segmenty venca vyčistiť alebo vymeniť ⇒ Nechať opraviť v autorizovanom servise
Stroj beží, ale pri sebemenšom zaťažení vypne	⇒ Predlžovací kábel je príliš dlhý alebo má príliš malý priečny prierez. ⇒ Pripojenie zásuvky je príliš vzdialené od hlavného zdroja el. energie a kábel má príliš malý prierez.	Predlžovací kábel musí mať priečny prierez najmenej 1,5 qmm do 25 m dĺžky kábla. Pri dlhšom kábli (nad 25 m) musí mať kábel priečny prierez najmenej 2,5 qmm.

Záruka

Prečítajte si priložené záručné prehlásenie.

Z nakupom tega mešalca za beton ste pridobili visoko kakovostno, domišljeno in zmogljivo napravo.

Shranite Navodilo za uporabo za nadaljnjo uporabo.







Pred začetkom obratovanja naprave, morate prebrati to navodilo, upoštevati morate vse navedene napotke in jih razumeti.

Vsebina

Pomen simbolov	1
Simboli v navodilih za uporabo	105
Uporaba v skladu z namembnostjo	105
Preostala tveganja	105
Obratovalni časi	105
Varnostni napotki	105
Začetek obratovanja	106
Mešanje	107
Transport	107
Skladiščenje	107
Čiščenje	108
Nega	108
Vzdrževanje	108
Motnje v obratovanju	108
Garancija	108
Tehnični podatki	115
Nadomestni deli	116

Simboli v navodilih za uporabo

-  **Preteča nevarnost ali nevarna situacija.** Neupoštevanje teh napotkov lahko povzroči poškodbe oseb ali materialno škodo.
-  **Pomembni napotki za pravilno uporabo.** Neupoštevanje teh napotkov lahko povzroči motnje.
-  **Napotki za uporabnika.** Ti napotki vam pomagajo optimalno uporabljati vse funkcije.
-  **Montaža, uporaba in vzdrževanje.** Tukaj je natančno razloženo, kaj morate storiti.

Uporaba v skladu z namembnostjo

- Mešalec za beton se uporablja za domača, hišna in profesionalna dela pri mešanju betona in malte.
- K uporabi v skladu z namembnostjo sodi tudi upoštevanje obratovalnih, negovalnih in vzdrževalnih pogojev, ki jih je predpisal proizvajalec ter upoštevanje varnostnih napotkov, ki jih vsebuje Navodilo za uporabo.
-  Vsaka nadaljnja uporaba, še posebej mešanje vnetljivih ali eksplozivnih snovi (nevarnost požara in eksplozije) ter uporaba na področju živil je v nasprotju z namembnostjo. Za škodo kakršnekoli vrste, ki bi nastala zaradi tega, proizvajalec ne jamči ➔ **Tveganje nosi izključno uporabnik.**
- Samovoljno spreminjanje stroja ima za posledico izključitev jamstva proizvajalca za vse vrste škode, ki zaradi tega nastane.

- Napravo lahko pripravljajo, uporabljajo in vzdržujejo le osebe, ki se na to spoznajo in so seznanjene z možnimi nevarnostmi. Zagon sme izvesti samo naše osebe ali servisna služba, ki smo jo za to pooblastili.

Preostala tveganja

Tudi pri uporabi v skladu z namembnostjo lahko na osnovi konstrukcije, ki je določena z namenom uporabe kljub upoštevanju vseh ustreznih varnostnih določil obstajajo še preostala tveganja.

Preostala tveganja je možno zmanjšati na minimum, če upoštevate Navodilo za uporabo, "Varnostne napotke" ter "Uporabo v skladu z namembnostjo".

Pozornost in previdnost zmanjšujeta nevarnost osebnih poškodb in materialne škode.

- Nevarnost poškodovanja prstov in rok, če z roko segate v vrteč mešalni boben. Zaščita pred nevarnostjo grabitve ali navijanja s pomočjo vrteče se mešalne mreže ni izvedljiva (glej EN 12151).
- Nevarnost zaradi električnega toka, pri uporabi neustreznih priključnih vodov.
- Dotikanje delov, ki vodijo električno napetost pri odprtih električnih sestavnih delih.

Dalje lahko kljub upoštevanju vseh ukrepov obstajajo ne očitna preostala tveganja.

Obratovalni časi

Prosimo, upoštevajte regionalne predpise.

Varnostni napotki

-  Upoštevajte naslednje varnostne napotke, da s tem sebe in druge zaščitite pred možnimi nevarnostmi ter poškodbami.
- Na **delovnem področju** upoštevajte krajevne predpise o zaščiti pred nezgodami in varnostna določila.
-  Cementa in dodatkov se ne dotikajte, ne vdihavajte (razvijanje prahu) ali zauživajte. Pri polnjenju ali praznjenju mešalnega bobna nosite osebna zaščitna oblačila (rokavice, zaščitna očala, masko za zaščito proti prahu).
- Mešalec za beton postavite in uporabljajte samo na trdni, ravni **podlagi** (ki je varna pred prevrnitvijo). 
- Poskrbite, da na **mestu postavitve** ni nevarnosti za spotikanje.
- Poskrbite za zadostne **svetlobne razmere**.
- Oseba, ki posluhuje stroj, je na delovnem področju odgovorna za druge.
- Poskrbite, da **otroci** niso v bližini mešalca za beton.
- Osebe, **młajše** od 16 let ne smejo upravljati mešalca.
- Mešalec uporabite samo za **dela, ki so navedena** pod "Uporaba v skladu z namembnostjo".
- Stroja ali delov na stroju** ne spreminjajte.
- Defektne oz. poškodovane dele** na stroju nemudoma zamenjajte.

- Začetek obratovanja mešalca samo s popolnimi in nepoškodovanimi zaščitnimi pripravami.
- Ne segajte v premikajoči se mešalni boben (⚠ vrteče se mešalno orodje). Upoštevajte zadostno varnostno razdaljo do mešalnika. Preprečite vsakršen stik z vrtečimi se ali premikajočimi se deli stroja.
- Mešalni boben polnite in praznite samo tedaj, ko motor deluje.
- Upoštevajte smer vrtenja mešalnega bobna.
- Števila vrtljajev motorja ne spreminjajte, saj regulira varno največjo delovno hitrost in ščiti motor in vse vrteče se dele pred škodo zaradi prevelike hitrosti.
- Mešalcev za beton, ki jih proizvajalec ni predvidel za vleko, vozite le na roko.
- Brezpogojni iztaknite omrežni vtič pred:
 - premikom in transportom
 - čistilnimi, negovalnimi in vzdrževalnimi deli
 - vzdrževalnih in čistilnih delih
 - preverjanju, ali so priključni vodi zaviti ali poškodovani
 - zapuščanju (tudi pri kratkotrajnem premoru)
- Preverite, ali je stroj poškodovan:
 - pred nadaljnjo uporabo naprave je treba skrbno preveriti, ali varnostne naprave brezhibno delujejo;
 - prepričajte se, ali gibljivi deli stroja brezhibno delujejo, se pri tem ne zatikajo in niso poškodovani. Vsi deli morajo biti pravilno montirani in izpolnjevati vse pogoje, ki so potrebni za brezhibno delovanje vrtnega rezalnika.
 - poškodovane zaščitne priprave in dele mora pravilno popraviti ali zamenjati strokovnjak, če v navodilih za uporabo ni navedeno drugače.
 - treba je zamenjati poškodovane ali nečitljive varnostne nalepke.
- Naprave in orodja, ki jih trenutno ne uporabljate, hranite v suhem, zaklenjenem prostoru, izven dosega otrok.



⚠ Mešalec za beton z zaščitno izolacijo (zaščitni razred II)

- Začetek obratovanja samo s popolnim in trdno zaprtim ohišjem.
- Zaščitni razred II je ohranjen samo v primeru, če se pri popravilu uporabljajo originalna izolacijska sredstva in če izolacijski razmaki niso spremenjeni.

⚠ Električna varnost

Pri neupoštevanju obstaja življenjska nevarnost!

- Izvedba priključnih vodov po IEC 60245 z oznako H 07 RN-F ali z enakovredno vrsto gradnje. Presek žile najmanj 3 x 1,5 mm² do dolžine največ 25 m. Pri dolžini, daljši od 25 m presek žile najmanj 2,5 mm².
- Ob oteženih pogojih ⚠ uporabljajte samo priključne vode z gumijasto vtično pripravo ⚡, zaščiteno pred brizganjem vode.
- Dolgi in tanki priključni vodi povzročajo izgubo napetosti. Motor ne bo dosegel največje zmogljivosti, funkcija naprave pa se bo zmanjšala.
- Pri uporabi kablskega bobna kabel povsem odvijte.

- Priključne napeljave ne uporabljajte nenamensko. Kabel zaščitite pred vročino, oljem in vročimi robovi. Priključnih napeljav ne uporabljate za to, da izvlečete vtič iz vtičnice.
- Preglejte priključne vode pred uporabo, da na njih ni poškodovanih mest ali poškodb zaradi staranja.
- Nikoli ne uporabljajte defektnih priključnih vodov.
- Pri polaganju priključnih vodov pazite na to, da le-ti niso stisnjeni, prepognjeni in da vtična povezava ni mokra.
- Ne uporabljajte nobenih provizoričnih električnih priključkov.
- Zaščitnih naprav nikoli ne premostite ali izključite.
- Napravo priključite samo prek zaščitnega stikala za okvarni tok: 30 mA.



⚠ Električni priključek oz. popravila električnega priključka mora izvesti električar - strokovnjak s koncesijo, pri tem se morajo upoštevati krajevno veljavni predpisi, še posebej tisti, ki zadevajo varnostne ukrepe.

⚠ Popravila na električnih delih stroja mora izvesti proizvajalec oz. firme, ki jih le-ta navede.

⚠ Uporabljajte samo originalne nadomestne dele. Če uporabljate druge nadomestne dele in drug pribor, lahko pride do nesreč. Za škodo, ki pri tem lahko nastane, proizvajalec ne odgovarja.

Začetek obratovanja

⚠ Upoštevajte vse varnostne napotke.

✓ Postavitev stroja:

- Mešalec za beton postavite in uporabljajte samo na trdni, ravni podlagi (ki je varna pred prevrnitvijo).
- Preprečite vgrzanje stroja v zemljo.
- ⚠ Upoštevajte predpise o preprečevanju nezgod (nevarnost prevrnitve).
- Pri postavitvi stroja pazite na to, da je zagotovljeno nemoteno praznjenje mešalnega bobna.

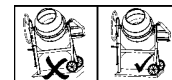

✓ Vklop in izklop

Prepričajte se,

- da obstajajo vse varnostne naprave mešalca in da so montirane v skladu s predpisi,
- da so upoštevani vsi varnostni napotki.

- Stikalo za vklop in izklop se nahaja pod ohišjem motorja. Motor vklopite in izklopite samo s stikalom.
- Pri izpadu električnega toka se stroj samodejno izklopi. Za ponoven vklop stikalo ponovno vklopite.

ⓘ Zaščita motorja:

Motor je opremljen s temperaturno varovalko. V primeru preobremenitve (pregretja) se motor samodejno izklopi. Stroj se lahko po hladilnem premoru spet vklopi.

i Mešalec za beton na trifazni tok:

Po vklopu stroja se mora preveriti smer vrtenja mešalnega bobna. Gledano v smeri odprtine mešalnega bobna se mora mešalni bobnen vrteti **v levo** (v nasprotni smeri urinega kazalca).

(Upoštevajte puščico za smer vrtenja na mešalnem bobnu). V primeru, da se mešalni bobnen vrti v nasprotno smer, lahko spremenite smer vrtenja, tako da vstavite izvijač v predvideno zarezo v naslonu vtiča in za rahlim pritiskom na levo ali desno nastavite smer vrtenja.

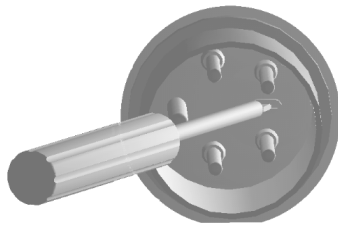

Mešanje

i Položaj mešalca:

Za izdelavo betona ali malte mora biti mešalni bobnen zaskočen v nekem določenem mešalnem položaju. Samo pravi mešalni položaj zagotavlja najboljše rezultate mešanja in omogoča nemoten potek dela.

Mešalec za beton z nastavitveno ploščo

nastavitveni vzvod

ročno koloč

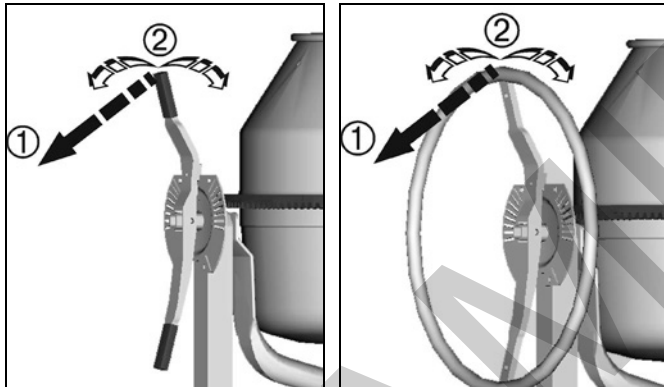

! Nastavitveni vzvod oz. ročno koloč pri nagibanju trdno držite.

1 Sprostite napravo za nagibanje.

2 Nagnite mešalni bobnen do oznake, ki odgovarja Vaši mešanici.

➔ Naprava za nagibanje naj zaskoči.

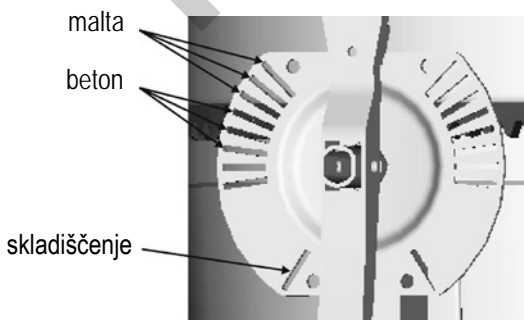

Mešalec za beton z zavoro

! Ročno koloč pri nagibanju trdno držite.

1 Pritisnite na zavorni pedal.

2 Nagnite mešalni bobnen do oznake, ki odgovarja Vaši mešanici

➔ spustite zavorni pedal.

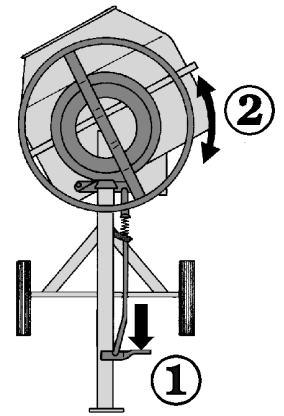

! Dodatni varnostni napotki

- Polnjenje in praznjenje mešalnega bobna samo pri tekočem motorju.
- Preverite stabilnost mešalca.

i Priprava mešanice:

1. Napolnite vodo in nekaj lopat dodatnega sredstva (pesek, gramoz, ...).
2. Dodajte nekaj lopat veznega sredstva (cement, apno, ...).
3. Ponavljajte točki 1 in 2 tako dolgo, da je doseženo potrebno mešalno razmerje.
4. Pustite, da se mešanica dobro premeša.

Glede sestave in kakovosti mešanice se posvetujte s strokovnjakom.

Praznjenje mešalnega bobna:

! Nastavitveni vzvod oz. ročno koloč trdno držite.

1. Sprostite napravo za nagibanje oz. pritisnite na zavorni pedal.
2. Mešalni bobnen počasi nagnite.

Transport



Pred vsakim transportom iztaknite omrežni vtič.

i Pri transportu ali skladiščenju usmerite odprtino mešalnega bobna navzdol.

Skladiščenje

i Da bi se podaljšala življenjska doba mešalca za beton in da bi se omogočilo nemoteno upravljanje naj se naprava za nagibanje mešalca pred daljšim skladiščenjem namažeta z okolju prijaznim razpršilnim oljem.

Čiščenje

Dodatni varnostni napotki



Pred vsakim čiščenjem iztaknite omrežni vtič.

- Izključite stroj in iztaknite omrežni vtič, če čistilna dela zahtevajo, da se stroja neposredno dotikate z rokami (tudi s krtačo, strgalom, krpo itd.). Dokler trajajo ta čistilna dela, stroja ne vklaplajte.
- **Zaščitne naprave**, ki ste jih odstranili zaradi čiščenja, se morajo brezpogojno spet pravilno namestiti.
- Motorja in stikala, dovodov in odvodov za zrak na ohišju motorja ne škropite neposredno z **vodnim curkom**.

Napotki za čiščenje:

- Pred daljšim delovnim odmorom in po koncu del očistite mešalec za beton znotraj in zunaj.
- Mešalnega bobna ne tolcite s **trdimi predmeti** (kladivo, lopata). Obtočeni mešalni boben vpliva na mešalni postopek in se poleg tega težje čisti.
- Za **čiščenje** mešalnega bobna pustite, da se pretaka v njem nekaj lopat peska z vodo.
- **Ostanke betona in malte** na zobnikih pogonskega stožca takoj odstranite.

Nega

Mešalec za beton v glavnem ne potrebuje nege.

Mešalni boben in pogonska os imajo kroglične ležaje s trajnim podmazovanjem.

Venec zobčnika nigdar ne mazati!

Zaradi ohranjanja vrednosti in dolge življenjske dobe negujte mešalec kot je opisano pod "Transport in skladiščenje". Poleg tega mešalec za beton redno pregledujte glede izrabe in funkcijskih napak. To velja še posebej za premikajoče se dele, navojne spoje, zaščitne naprave in električne dele.

Vzdrževanje



Pred vsakim vzdrževanjem iztaknite omrežni vtič.

- Če je potrebno vzdrževanje, izključite stroj in iztaknite omrežni vtič. Med vzdrževanjem stroja ne vklaplajte.
- **Zaščitne naprave**, ki ste jih zaradi vzdrževanja odstranili, se morajo brezpogojno spet pravilno namestiti.
- Vzdrževanje **električnih delov** stroja ali delov, ki zadevajo električno vgradnjo, morajo izvajati proizvajalec oz. firme, ki jih le-ta navede.
- Uporabljajte samo **originalne nadomestne dele** in le-teh ne spreminjajte, sicer odpade garancija.
- Nastavite rego med zobci (če je možno) ➔ st 113.

Motnje v obratovanju

Motnja	Možni vzrok	Odprava
Motor ne steče	⇒ ni omrežne napetosti ⇒ priključni kabel v okvari ⇒ sprožila se je temperaturna varovalka ➔ vzrok sprožitve: <ul style="list-style-type: none">– motor preobremenjen– motor ne dobi dovolj zraka, ker so dovodne in odvodne odprtine zamašene	⇒ preverite varovalko ⇒ strokovnjak - električar naj ga preveri ali zamenja ⇒ počakajte, da se motor ohladi ter poiščite možni vzrok in ga odstranite
Motor brni, a ne steče	⇒ zobati venec blokira ⇒ kondenzator defekten	⇒ izključite stroj, iztaknite omrežni vtič ter očistite segmente zobatega venca oz. jih zamenjajte ⇒ pošljite stroj v popravilo proizvajal- cu ali firmi, ki jo je le-ta navedel
Naprava steče, a zablokira pri nizki obremenitvi ter se event. samodejno izklopi	⇒ podaljševalni kabel je predolg ali pa ima premajhen presek ⇒ vtičnica preveč oddaljena od avnega priključka in premajhen presek priključnega voda	Presek podaljševalnega kabla najmanj 1,5 mm ² pri maksimalni dolžini 25 m. Pri daljših kabljih presek najmanj 2,5 mm ² .

Garancija

Tenga en cuenta las condiciones de garantía adjuntas.

Bu beton karıştırıcısını satın almakla yüksek değerli, mükemmel ve işlevli yüksek bir teçhizata sahip olmuş olunuz.

Bu kullanma kılavuzunu bir başvuru kaynağı olarak saklayın.







Beton karıştırıcısını çalıştırmaya başlamadan önce kullanma kılavuzunu okumuş ve tüm açıklamalara dikkat etmiş ve anlamış olmanız gerekir.

İçindekiler

Simgelerin anlamı	1
Kullanma kılavuzundaki simgeler	109
Usul ve kurallara uygun kullanım	109
Diğer riskler	109
İşletme saatleri	109
Güvenlik açıklamaları	109
Çalıştırma	110
Karıştırma	111
Nakliye	111
Depolama	111
Temizlik	112
Bakım	112
Onarım	112
İşletme arızaları	112
Garanti	112
Teknik özellikler	115
Yedek parçalar	116

Kullanma kılavuzundaki simgeler

-  **Tehdit edici tehlike veya tehlikeli durum.** Bu açıklamalara dikkat edilmemesi yaralanmalara yol açabilir veya maddi hasarlara sebep olabilir.
-  **Doğru kullanılmasıyla ilgili önemli açıklamalar.** Bu açıklamalara dikkat edilmemesi arızalara yol açabilir.
-  **Kullanıcıya yönelik açıklamalar.** Bu açıklamalar tüm fonksiyonlardan tam olarak faydalanmanıza yardımcı olur.
-  **Montaj, işletme ve bakım.** Burada ne yapmanız gerektiği size tam olarak açıklanmaktadır.

Usul ve kurallara uygun kullanım

- Beton karıştırıcısı evde ve mesleki çalışmalarda beton ve harç karıştırmak için kullanılır.
- Usul ve kurallara uygun kullanım kapsamı içersine üretici firma tarafından öngörülmüş olunan işletme, bakım ve onarım şartlarına uyulması ve kullanma kılavuzunda anlatılan güvenlik açıklamalarının yerine getirilmesi gerekmektedir.
-  Bunun dışındaki her türlü kullanım, özellikle yanıcı veya patlayıcı maddelerin (yangın ve patlama tehlikesi) karıştırılması ve gıda maddeleri için kullanılması usul ve kurallara uygun olmayan kullanım kapsamı içersine girer. Bundan dolayı ortaya çıkabilecek her türlü zararlardan üretici firma sorumlu tutulamaz → **Bunun sorumlusu sadece kullanıcıya aittir.**

- Kullanıcının teçhizatta yapacağı keyfi değişiklikler sonucunda teçhizatta ortaya çıkabilecek her türlü hasar karşısında üretici firmanın hiç bir sorumluluğu olmaz.
- Teçhizat sadece teçhizatı kullanmasını bilen ve tehlikeleri hakkında bilgilendirilmiş olunan kişiler tarafından donatılmalı, kullanılmalı ve bakımı yapılmalıdır. Onarım işleri sadece firmamız tarafından veya bildirdiğimiz müşteri hizmetleri servisi tarafından yaptırılmalıdır.

Diğer riskler

Usul ve kurallara uygun kullanımda bile ilgili güvenlik kurallarının tümüne uyulmasına rağmen kullanım amacına yönelik belirli konstrüksiyonlardan dolayı başka riskler oluşabilir.

Diğer riskler “Güvenlik açıklamalarına” ve “Usul ve kurallara uygun kullanıma” ve kullanma kılavuzuna tam olarak dikkat edildiğinde minimum seviyeye düşürülebilir.

Dikkat ve duyarlı davranış insanların yaralanması veya maddi hasar oluşması riskini azaltır.

- Elinizle dönen karıştırma tamburuna tuttuğunuzda parmaklarınızın ve elinizin yaralanma tehlikesi oluşur. Dönen karıştırma izgarası tehlikesine karşı bir koruma önleminin alınması mümkün değildir (bakınız, EN 12151).
- Elektrik bağlantı hatlarının kurallara aykırı şekilde kullanılmasından dolayı elektrik akımı tehlikesi.
- Açık olan elektrikli yapı elemanlarında gerilim içeren parçalara dokunulması.

Ayrıca tüm tedbirlerin alınmasına rağmen diğer gizli riskler de oluşabilir.





İşletme saatleri

Ayrıca lütfen gürültüden korunma konusundaki yerel kurallara da dikkat edin.

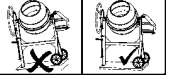
Güvenlik açıklamaları

 **Kendinizi ve diğer insanları olası tehlikelere ve yaralanmalara karşı korumak için aşağıdaki açıklamalara dikkat edin.**

- Çalışma alanında** yerel kazalardan korunma kurallarına ve güvenlik talimatlarına dikkat edin.
- Çimento veya diğer maddelere dokunmayın, içinize çekmeyin (toz oluşur) veya yutmayın. Karıştırma tamburunu doldururken veya boşaltırken **kişiyeye özel koruma donanımlarını** (eldiven, koruma gözlüğü, tozdan korunma maskesi) takın.
- Beton karıştırıcısını sadece sabit, düz (devrilmeye karşı emniyetli) **zemin** üzerine yerleştirin ve çalıştırın. 
- Karıştırıcının durduğu yer** sendeleme tehlikesi içermemelidir.
- Karıştırıcının çalıştığı yerin yeterli derecede **aydınlatılmış olmasını** sağlayın.
- Karıştırıcıyı işleten kişi **çalışma alanında** bulunan üçüncü kişilere karşı sorumlu olur.
- Karıştırıcıyı **kontrolsüz şekilde** çalıştırmayın.
- Çocukları** beton karıştırıcısından uzak tutun.





- 16 yaşından küçük **gençler** beton karıştırıcısını kullanmamalıdır.
- Karıştırıcıyı sadece „Usul ve kurallara uygun kullanım“ **altında belirtilen çalışmalar** için kullanın.
- **Makineyi** veya makinedeki **parçaları** değiştirmeyin.
- Makinedeki **bozuk** veya **hasarlı parçaları** derhal değiştirin.
- Karıştırıcıyı sadece koruma donanımları tam ve hasarsız şekilde olduğunda **çalıştırın**.
- **Çalışan karıştırıcı tamburuna** müdahale **etmeyin** (⚠ dönen karıştırıcı teçhizatı).   Karıştırıcıya yeterli güvenlik mesafesi bırakın. Dönen veya hareket halindeki makine parçalarına karşı her türlü teması önleyin.
- Karıştırma tamburunu sadece motor çalışırken **doldurun** ve **boşaltın**.
- Karıştırma tamburunun **devir yönüne** dikkat edin.
- Motor devir sayısını değiştirmeyin, çünkü devir sayısı maksimum çalışma hızını güvenli şekilde düzenler, motoru ve dönen tüm parçaları aşırı hızdan dolayı oluşacak hasarlara karşı korur.
- Üretici firma tarafından **römork bağlantısı** için öngörülmemiş olan beton karıştırıcıları sadece römork kullanılmadan taşınmalıdır.
- Aşağıdaki durumlarda **fişi mutlaka çıkarın**:  
 - taşıma veya nakliye esnasında
 - temizlik, bakım ve onarım çalışmalarında
 - arızalar ortaya çıktığında
 - aşağıdaki durumlarda bağlantı hatlarının birbirine dolanmış veya hasarlı olup olmadıklarını kontrol edin
 - ayrı olduğunda (kisa süreli kesintilerde bile)
- Makineyi olası hasarlara karşı kontrol edin:
 - Makineyi kullanmaya devam etmeden önce koruma donanımları fonksiyonlarının mükemmel şekilde ve usul ve kurallara uygun olup olmadıklarının itinayla kontrol edilmesi gerekir.
 - Hareketli parçaların mükemmel şekilde çalışıp çalışmadıklarını ve sıkışıp sıkışmadıklarını veya parçaların hasarlı olup olmadıklarını kontrol edin. Makinenin mükemmel şekilde çalışmasını güvence altına almak için tüm parçaların doğru monte edilmiş ve tüm şartların yerine getirilmiş olmaları gerekir.
 - Hasarlı koruma donanımları ve parçalar kullanma kılavuzunda başka şekilde belirtilmediyse yetkili bir tamirhanede tamir ettirilmeli veya değiştirilmelidir.
 - Hasarlı veya okunamayan güvenlik etiketleri değiştirilmelidir.
- Kullanılmayan aletleri kuru, kapalı, çocukların ulaşamayacakları bir yerde saklayın.



Koruma yalıtımlı beton karıştırıcısı (Koruma sınıfı II)

- **Çalıştırma** sadece tam ve sabit bir yalıtım sağlandığında yapılmalıdır.
- **Koruma sınıfı II sadece** tamirat çalışmalarında orijinal yalıtım malzemeleri/parçaları kullanıldığında ve yalıtım mesafeleri değiştirilmediğinde **devam eder**.

Elektrik güvenliği

Dikkat edilmezse ölüm tehlikesi oluşur!



- **Bağlantı telleri** IEC 60245-4 kapsamınca H 07 RN-F özellikli veya aynı değerdeki yapı şeklinde olmalıdır. Çapraz kesim kablo damarı 25 m uzunluğa kadar en azından 3 x 1,5 mm². 25 m üzeri uzunlukta çapraz kesim kablo damarı en azından 2,5 mm².
- Ağırlaştırılmış şartlar  için su sıçramasına karşı korunmuş olan  bir plastik priz tertibatlı **bağlantı telleri** kullanın.
- Uzun ve ince olan bağlantı hatları gerilim düşüşü oluşturur. Motor artık maksimum gücüne ulaşmaz, makinenin fonksiyonu azalır.
- Bir kablo makarası kullandığınızda kabloyu tam olarak makaradan açın.
- Bağlantı tellerini bunun için öngörülmemiş olunan amaçlar için kullanmayın. Kabloyu sıcaklığa, yağa ve keskin kenarlı maddelere karşı koruyun. Bağlantı telini prizden fişi çekmek için kullanmayın.
- **Bağlantı tellerini** kullanmaya başlamadan arızalı yerlerin veya eskime olup olmadığını kontrol edin.
- Asla arızalı **bağlantı tellerini** kullanmayın.
- **Bağlantı teli** döşenirken tellerin ezilmiş, kırılmış ve priz bağlantı yerinin ıslak olmamasına dikkat edin.
- Geçici elektrik bağlantılarını kullanmayın.
- Koruma donanımlarını asla köprülemez veya fonksiyon dışı bırakmayın.
- Beton karıştırıcısı bağlantısını sadece bir hatalı akımdan koruma şalteri ile yapın: 30 mA.  

-  Makine elektrik tesisatında yapılan elektrik bağlantısı veya tamiratlar lisans sahibi uzman bir elektrikçi tarafından veya yetkili servislerimizde yapılmalıdır. Özellikle koruyucu tedbirlerle ilgili yerel kurallara dikkat edilmelidir.
-  Makinenin diğer parçalarındaki tamirat işlemleri üretici firma veya yetkili servislerinden birisi tarafından yapılmalıdır.
-  Sadece orijinal yedek parçalar kullanın. Başka firmaların yedek parçaları kullanıldığında kullanıcı için kazalar oluşabilir. Bu durumda ortaya çıkabilecek kazalardan üretici firma sorumlu tutulamaz.

Çalıştırma

-  **Tüm güvenlik açıklamalarına dikkat edin.**

Makinenin yerleştirilmesi:

- Beton karıştırıcısını sadece sabit, düz (devrilmeye karşı emniyetli) **zemin** üzerine yerleştirin ve çalıştırın.  
- Makinenin **yer batmasını** önleyin.  Kazalardan korunma kurallarına dikkat edin (devrilme tehlikesi).
- Makineyi yerleştirirken karıştırma tamburunun rahatça boşaltılmasının sağlanmış olmasına dikkat edin.

Açma ve kapama

Aşağıdaki hususları garanti altına alın:

- Karıştırıcının tüm koruma donanımlarının takılı ve kurallara uygun şekilde monte edilmiş olmasını.
- Tüm güvenlik açıklamalarına dikkat edilmiş olmasına.

- Açma kapatma şalteri motor dairesinde bulunur. Motoru **sadece şalterden** açıp kapatın.
- Elektrik kesildiğinde makine **otomatik olarak** kapanır. Makineyi çalıştırmak için tekrar şaltere basın.

❗ Motor koruma

Motor **ısı kontrol cihazıyla** donatılmıştır. Isı kontrol cihazı fazla yük bindiğinde (aşırı ısınma) motoru otomatik olarak kapatır. Makine bir **soğutma molasından** sonra tekrar çalıştırılabilir.

❗ Trifaze motorlu beton karıştırıcısı

Makine çalıştırdıktan sonra karıştırma tamburunun **devir yönü** kontrol edilmesi gerekir. Karıştırma tamburu açılımdan bakıldığında karıştırma tamburunun **sola doğru** (saat yelkovanının aksi yönünde) dönmesi gerekir. (Karıştırma tamburundaki devir yönü okuna dikkat edin.) Karıştırma tamburu devir yönü okunun aksi istikametinde dönerse konektör yakasında bunun için öngörülmuş olunan bir çentiğe tornavidayı sokun ve hafifçe bastırmayla sola veya sağa doğru çevirerek devir yönünü doğru olarak ayarlayın.

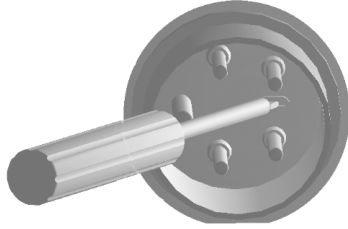

Karıştırma

❗ Karıştırıcı konumu:

Beton veya harç yapmak için karıştırma tamburu belirli bir karıştırma konumuna kilitlenmiş olmalıdır. Sadece doğru karıştırma konumu en iyi karıştırma sonucuna ulaşır ve çalışma sürecinin kesintisiz olmasını garanti altına alır.

Ayar diskli beton karıştırıcısı

Dönme kolu

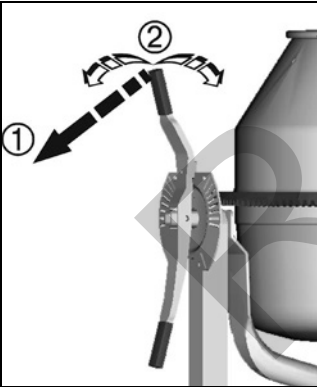

Çark

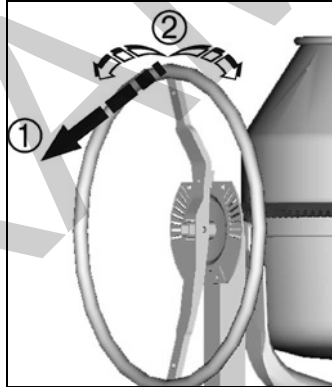

❗ **Dönme kolunu veya çarkı dönerken iyice sıkı tutun.**

- 1 Dönme mekanizmasını çözün.
- 2 Karıştırdığınız materyal uygun bir şekilde çekilinceye kadar karıştırma tamburunu döndürün.
➔ Dönme mekanizmasının yerine kilitlenmesini sağlayın.

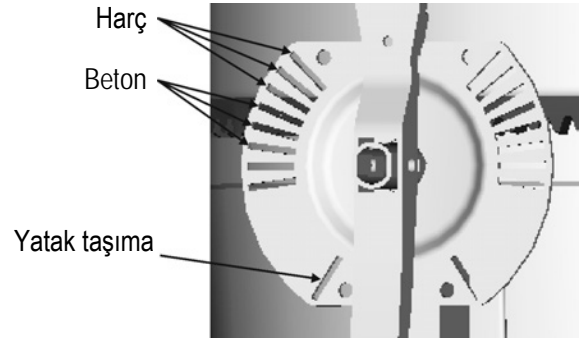

Frenli beton karıştırıcısı

❗ **Çarkı dönerken iyice sıkı tutun.**

- 1 Fren pedalına basın.
- 2 Karıştırdığınız materyal uygun konuma gelinceye kadar karıştırma tamburunu döndürün.
➔ Fren pedalını bırakın.

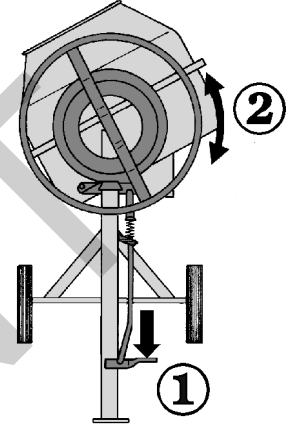

❗ **Ek güvenlik açıklamaları**

- Karıştırma tamburunu sadece motor çalışırken **doldurun ve boşaltın.**
- Karıştırıcının **denge**sini kontrol edin.

👉 Karıştırma için malzemelerin hazırlanması:

1. Su ve birkaç kürek yardımcı madde (kum, çakıl, ...) katın.
2. Birkaç kürek bağlayıcı madde (çimento, kireç, ...) ilave edin.
3. Gerekli olan karıştırma oranına ulaşıncaya kadar madde 1 ve 2'de belirtilen işlemi tekrarlayın.
4. Karıştırma maddesini iyice karıştırın.

Karıştırılan maddelerin yapısı ve bileşenleriyle ilgili olarak profesyonel danışmanlık alın.

👉 Karıştırma tamburunun boşaltılması:

❗ **Dönme kolunu veya çarkı dönerken iyice sıkı tutun.**

1. Dönme mekanizmasını çözün veya fren pedalına basın.
2. Karıştırma tamburunu yavaşça yana yatırın.

Nakliye



Her nakliye işleminden önce fişi çıkarın.

👉 **Nakliye veya depolama** işleminde karıştırma tamburunun geniş yerini aşağıya doğru **getirin.**

Depolama

❗ Beton karıştırıcısının ömrünü uzatmak ve kolayca çalışmasını garanti altına almak için uzun süreli depolamaya başlamadan önce dönme mekanizmasının çevreye duyarlı bir sprey yağıyla yağlanması gerekir.

Temizlik

⚠ Ek güvenlik açıklamaları



Her temizlik işleminden önce fişi çıkarın.

- Makineyi kapatın ve **fişini çıkarın**. Temizlik işlemleri esnasında (fırça, raspa, temizlik bezi, vs. ile çalışırken) makineyi çalıştırmayın.
- Temizlik işlemi için çıkartılmış olunan **koruma donanımları** muhakkak tekrar tam olarak yerine takılmalıdır.
- Motor ve şalteri, motor gövdesinin hava giriş ve çıkış delikleri direkt olarak bir **püskürtme suyuyla** püskürtülmemelidir.

ⓘ Temizlik açıklamaları:

- Uzun bir **iş molasından** önce ve iş bitiminden sonra beton karıştırıcısının içini ve dışını temizleyin.
- Karıştırma tamburuna **sert iş aletleriyle** (çekiç, kürek, vs.) vurmeyin. Çukurlaşmış bir karıştırma tamburu karıştırma performansını düşürür ve ayrıca temizlik işlemini zorlaştırır.
- Tamburun iç kısmını **temizlemek** için içine bir kaç kürek çakıl atarak suyla döndürün.
- Tahrik konik dişlisinde ve ayar mili dişlisi segmentindeki beton ve harç artıklarını **derhal temizleyin**.

Bakım

Beton karıştırıcısı geniş kapsamda bakım gerektirmez.

Karıştırma tamburu ve tahrik mili sürekli yağlı bilye yatağına sahiptir.

👉 Ayar mili dişlisini asla yağlamayın!

Karıştırıcının değerini korumak ve uzun ömürlü olmasını sağlamak için „Nakliye ve depolama“ başlığı altında anlatıldığı şekilde hareket edin. Ayrıca, beton karıştırıcısını aşınmaya ve fonksiyon eksikliğine karşı düzenli olarak kontrol edin. Bu özellikle hareketli parçalar, vida bağlantıları, koruma donanımları ve elektrikli parçalar için önemlidir.

Onarım



Her onarım işleminden önce fişi çekin.

- Onarım çalışması gerekli olduğunda makineyi kapatın ve **fişini çekin**. Onarım çalışması esnasında makineyi çalıştırmayın.
- Onarım çalışması için çıkartılmış olunan **koruma donanımları** muhakkak tekrar tam olarak yerine takılmalıdır.
- Makinenin **elektrik aksamında** veya elektrik içeren parçalarda yapılacak olan onarım çalışmaları üretici firma veya üretici firma tarafından bildirilen firmalar tarafından yapılmalıdır.
- Sadece **Orijinal yedek parça** kullanın ve bu parçaları değiştirmeyin. Aksi takdirde sorumluluk kabul edilmez!
- Diş aralığını ayarlayın (mümkünse) ➔ bakın, sayfa 113.

İşletme arızaları

Problem	Muhtemel sebebi	Ortadan kaldırılması
Motor çalışmıyor	⇒ Şebeke gerilimi yok ⇒ Bağlantı kablosu arızalı ⇒ Isı kontrol cihazı devre dışı ➔ Devre dışı olmasının sebebi: – Motora fazla yük binmiş – Hava giriş ve çıkış delikleri kirlenmiş olduğu için motor yeterli derecede hava almıyor	⇒ Sigortayı kontrol edin ⇒ Kontrol ettirin veya değiştirin (uzman elektrikçilere) ⇒ Motoru soğutun ve devre dışı olmasının sebebini bulun ve ortadan kaldırın
Motor vınıyor, fakat çalışmıyor	⇒ Ayar mili dişlisi bloke olmuş ⇒ Kondansatör arızalı	⇒ Makineyi kapatın, fişini çıkarın ve ayar mili dişlisi segmentini temizleyin veya değiştirin ⇒ Tamirat için makineyi üretici firmaya veya üretici firma tarafından bildirilen firmaya verin
Makine çalışıyor, fakat biraz yük bindiğinde bloke oluyor veya muhtemelen otomatik olarak kapanıyor	⇒ Bağlantı hattı çok uzun veya çapraz kesit çok küçük. ⇒ Priz ana bağlantıdan çok uzak ve bağlantı hattının çapraz kesiti çok küçük.	Bağlantı hattı en azından 1,5 mm ² , maksimum 25 m uzunluğunda. Uzun kablo çapraz kesitinde en azından 2,5 mm ² .

Garanti

Lütfen ekteki garanti açıklamasına dikkat edin.

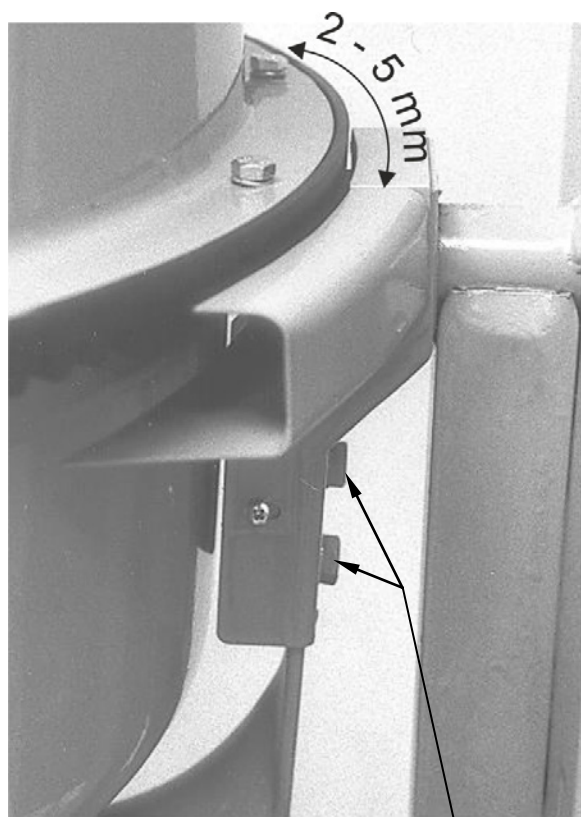

M10x25



- D** Falls erforderlich, Schrauben M10 x 25 lösen und Zahnspiel einstellen.
- GB** Loosen M10 x 25 screws and adjust tooth play if necessary.
- F** Si nécessaire, desserrer les vis M10 x 25 et ajuster le jeu.
- BG** Ако е необходимо, развъртете винта M10 x 25 и регулирайте играенето на зъбите.
- CZ** V případě nutnosti uvolněte šrouby M10x25 a nastavte souhrů zubů.
- DK** Hvis nødvendigt, løsnes skruerne M10 x 25 og tandkransen indstilles.
- E** En caso necesario, soltar los tornillos M10 x 25 y ajustar la holgura entre los dientes.
- EST** Vajaduse korral lõdvendage kruvi M10 x 25 ja reguleerige hambumist.
- FIN** Aava tarvittaessa ruuvit M10 x 25 ja säädä hammasvällys.
- GR** Εάν χρειαστεί, λασκάρετε τις βίδες M 10 x 25 και ρυθμίστε τον τζόγο του δοντιού.
- H** Szükség esetén a csavarokat M10 x 25 lazítani és a holtjáték beállítására.
- HR** Po potrebi osloboditi vijke M10 x 25 i podesiti zazor između spregnutih zubaca.
- I** Se necessario allentare le viti M10 x 25 e regolare il gioco dei denti.
- LT** Jei reikia, atsukite varžtą M10 x 25 ir nustatykite tarpelį tarp krumplių.
- LV** Ja nepieciešams, atskrūvējiet skrūvi M10 x 25 un iestatiet atstarpi starp zobiem.
- N** Ved behov må man løsne skruene M10 x 25 og instille tannklaringen.
- NL** Indien nodig schroeven M10 x 25 losdraaien en tandspeling instellen.
- P** Sendo necessário, desapertar os parafusos M10 x 25 e ajustar a folga do dente.
- PL** W razie konieczności poluzować śruby M10 x 25 i nastawić luz międzyzębny.
- RO** Dacă este necesar, desfaceți șurubul M10 x 25 și reglați jocul dintre dinți.
- RUS** при необходимости отпустить винты M10 x 25 отрегулировать зазор межзубьями.
- S** Om det behövs, lossa skruvarna M10 x 25 och ställ in kuggspelet.
- SK** V prípade nutnosti uvoľnite skrutky M10x25 a nastavte súhrů zubov.
- SLO** Če treba vijak M10 x 25 razpustiti in nastavite rego med zobci.
- TR** Gereklı olursa M10 x 25 vidasını çıkarın ve diş aralığını ayarlayın.

D	Motor	Schutzklasse	Schutzart	maximale Füllmenge	Nennfüllmenge	Schalldruckpegel	Schalleistungspegel gemessen/garantiert	Gewicht (ca.)	Abmessungen (ca.)
GB	Motor	Protection class	Protection type	maximum unmixed batch capacity	nominal unmixed batch capacity	Sound energy flux level	Measured / guaranteed level of the acoustic output	Weight (approx.)	Dimensions (approx.)
F	Moteur	Classe de protection	Type de protection	Capacité max. de la cuve	Capacité nominale de la cuve	Niveau de pression acoustique	Niveau de puissance sonore mesuré et garanti	Poids (env.)	Dimensions (env.)
BG	Мотор	Клас защита	Вид защита	макс. количество на пълнене	Номинално количество на пълнене	Ниво на шума	Ниво на шума измерено/гарантирано	Тегло (около)	Размери (около)
CZ	Motor	Třída ochrany	Typ ochrany	max. náplň	Jmenovitý náplň	Hladina akustického tlaku	Měřená a zaručená hladina	Hmotnost (cca.)	Rozměry (cca.)
DK	Motor	Beskyttelsesklasse	Tætheddsgrad	maks. påfyldningsmængde	Nominalpåfyldningsmængde	Lytrykksniveau	Målt og garanteret lydeffektniveau	Vægt (ca.)	Mål (ca.)
E	Motor	Clase de protección	Tipo de protección	Cantidad máx. de relleno	Cantidad nominal de relleno	Nivel de presión sonora	Nivel de potencia de ruido medido y garantizado.	Peso (aprox.)	Dimensiones (aprox.)
EST	Mootor	Kaitseklass	Kaitse tüüp	Maksimaalne trumli maht	Nominaalne trumli maht	Müra surve	Müratase	Kaal (ligikaudne)	Mõõtmed (ligikaudsed)
FIN	Moottori	Koteloitintuokka	Soujalaji	maks. täyttömäärä	Nimellis täyttömäärä	Äänen painetaso	Mitattu ja taattu äänen tehotaso	Paino (n.)	Mitat (n.)
GR	Κινητήρας	Κατηγορία προστασίας	Τρόπος προστασίας	Μέγιστη ποσότητα πλήρωσης (λίτρα)	Ονομαστικός ποσότητα πλήρωσης (λίτρα)	Στάθμη πίεσης θορύβου	μετρημένο και εγγυημένο επίπεδο ακουστικής εκπομπής	Βόρος (περίπου)	Διαστάσεις σε εκατ.
H	Motor	Védelmi osztály	Feszültségi védelem	max. töltő mennyiség	Néveleges töltő mennyiség	Hangnyomás szint	Mért és garantált hangteljesítményszint	Súly (kb.)	Méretek (kb.)
HR	Motor	Zaštitna klasa	Zaštitna vrsta	Maks. punjenja	Nazivna količina punjenja	Mjera zvučne utiska	Izmjerena i zagarantirana razina zvučnog učinka	Težina (ca.)	Mjere (ca.)
I	Motore	Classe di isolamento	Tipo de isolamento	Q.tà di riempimento max.	Q.tà di riempimento nominale	Livello pressione acustica	Livello di potenza sonora misurata e garantita	Peso (circa)	Dimensioni (circa)
	P ₁ = 550 W / P ₂ = 315 W / S1-100% 230 V ~ 50Hz / 2,4 A / 2900 min ⁻¹	II	IP 45	125 l *	95 l *	64 dB (A)	80 dB (A)	53 kg	120 x 130 x 68 cm
	P ₁ = 600 W / P ₂ = 355 W / S1-100% 230 V ~ 50Hz / 2,6 A / 2850 min ⁻¹			130 l *	100 l *	64 dB (A)	80 dB (A)	53 kg	
	P ₁ = 650 W / P ₂ = 390 W / S1-100% 230 V ~ 50Hz / 2,8 A / 2800 min ⁻¹			140 l *	110 l *	63 dB (A)	77 dB (A)	56 kg	
	P ₁ = 700 W / P ₂ = 425 W / S1-100% 230 V ~ 50Hz / 3,0 A / 2770 min ⁻¹			145 l *	115 l *	63 dB (A)	77 dB (A)	60 kg	

LT	Variklis	Saugumo klasė	Apsaugos tipas	Maksimali talpa	Nominali talpa	Triukšmo lygis	išmatuotas ir garantuojamas akustinis lygis	Apytikriai matmenys		
LV	Motors	Aizsardzības klase	Aizsardzības tips	Maksimālais piepildīšanas tilpums	Nominālais piepildīšanas tilpums	Triekšņa līmenis operatoram	Garantētais trokšņu līmenis	Apytikrė masė		
N	Motor	Verneklasse	Beskyttelses-type	maks. fyllmenngde	Nominell fyllmenngde	Lydtrykksnivå	Målt og garantert lydeffektivitvå	Svars (apm.)		
NL	Motor	Beschermklasse	Wijze van bescherming	max. vulhoeveelheid	Nominal vulhoeveelheid	Geluidsdrukniveau	Gemeten en gegarandeerd geluidsniveau	Vekt (ca.)		
P	Motor	Classe protectora	Tipo protectora	Capacidade máx.	Capacidade nominal	Nivel de pressão do tambor	Nivel de potência sonora controlado e garantido	Peso (aprox.)		
PL	Silnik	Klasa ochronna	Sposób ochronna	Maks. ilość napełnienia	Ilość napełnienia nominalny	Cisnienie akustyczne	Mierzony i gwarantowany poziom ciśnienia akustycznego	Waga (ca.)		
RO	Motor	Clasa de protecție	Mod de protecție	Capacitate max. de umplere	Capacitate nominală de umplere	Nivel de presiune acustică	Nivelul intensității acusticemăsurat/garantat	Greutate (cca.)		
RUS	Мотор	Класс защиты	Род защиты	Максимальный ёмкость (л)	Номинальный ёмкость	Шумовое давление	замеренный и гарантированный уровень звуковой мощности	Вес		
S	Motor	Skyddsklass	Skyddstyp	maximal fyllmängd	Nominal-fyllmängd	Ljudtrycksnivå	Uppmätt och garanterad bullernivå	Vikt (ca.)		
SK	Motor	Trieda ochrany	Způsob ochrany	maximální náplň	nominální náplň	Hladina akustického tlaku	Hladina hluku namerená/garantovaná	Váha		
SLO	Motor	Zaščitnični razred	Vrsta zaščitve	Maksim. količina polnjenja	Vsebinska	Gladina zvočnega tlaka	Izmerjen in garantirani nivo zvočne jakosti	Teža (cca.)		
TR	Motor	Koruma sinifi	Koruma tipi	En fazla dolum miktarı	Nominal dolum miktarı	Ses basıncı seviyesi	Ölçülmüş/garantili ses gücü seviyesi	Ağırlık (takr.)		
	P ₁ = 550 W / P ₂ = 315 W / S1-100% 230 V ~ 50Hz / 2,4 A / 2900 min ⁻¹	II	IP 45	125 l *	95 l *	64 dB (A)	80 dB (A)	53 kg		
	P ₁ = 600 W / P ₂ = 355 W / S1-100% 230 V ~ 50Hz / 2,6 A / 2850 min ⁻¹			130 l *	100 l *	64 dB (A)	80 dB (A)	81 dB (A)	53 kg	
	P ₁ = 650 W / P ₂ = 390 W / S1-100% 230 V ~ 50Hz / 2,8 A / 2800 min ⁻¹			140 l *	110 l *	63 dB (A)	77 dB (A)	78 dB (A)	56 kg	
	P ₁ = 700 W / P ₂ = 425 W / S1-100% 230 V ~ 50Hz / 3,0 A / 2770 min ⁻¹			145 l *	115 l *	63 dB (A)	77 dB (A)	78 dB (A)	60 kg	
	P ₁ = 750 W / P ₂ = 490 W / S1-100% 400 V3 ~ / 50Hz / 1,4 A / 2750 min ⁻¹									
										120 x 130 x 68 cm

Bestell-Nr. part-no réf. de commande	Benennung name of part désignation de la pièce
357528	Stanzmutter M 10
372116	Griff
372171	Druckfeder
375173	Traverse-Schwenklasche
374194	Rillenkugellager 6002 ZZ
374522	Kegelrad
375111	Rührgitter 140 - 145 l
375133	Zahnkranzsegment
375187	Mischtrommel-Oberteil 125 - 130 l
375212	Handrad
375214	Antriebswelle kpl.
375215	Antriebswelle kpl. Riemenscheibe
375216	Riemenscheibe
375218	Einlaufschutz
375222	Motorbrücke
375224	Poly-V-Riemen
375226	Kombi-Blechschaube St 4,8 x 13 VZ
375249	Kunststoffrad
375266	Bolzen A 8 x 28
375546	Wechselstrom-Motor 230 V ~
375321	Kondensator 10 µF
375484	Mischtrommel-Oberteil 140 - 145 l
375614	Starlock - Schnellbefestiger
375800	Schwenkhebel kpl.
375914	Motorhaube 230 V (schwarz)
375915	Motorhaube 400 V (schwarz)
375934	Motorhaube 230 V (grau - ATIKA)
375935	Motorhaube 400 V (grau - ATIKA)
378128	Motorhaube 230 V (grau - neutral)
378237	Rührgitter 125 - 130 l
378332	Mischtrommel-Unterteil 125 - 130 l
378336	Fahrgestell 125 - 130 -140 l

Bestell-Nr. part-no réf. de commande	Benennung name of part désignation de la pièce
378346	Fahrgestell 145 l
378349	Traverse kpl. 145l
378355	Mischtrommel-Unterteil 130 - 140 l
378386	Stellscheibe kpl.
378390	Lagerschale (Trommellagerdeckel)
378391	Rillenkugellager 6206-2RS-C3
378393	Lagerschale (Trommellagerdeckel)
378394	V Ring V 35
378396	Traverse kpl. 125 - 130 -140 l
379052	Eisen - Laufrad
384044	V Ring V 35
384233	Kondensator 16 µF
389338	Rillenkugellager 6207-2RS1-L3
389381	Trommellagerung kpl. 145 l
389382	Trommellagerung kpl. 125 - 130 - 145 l
390010	Sechskantschraube M 10 x 50 VZ
390042	Sechskantschraube M 8 x 45 VZ
390046	Sechskantschraube M 10 x 25 VZ
390136	Flachrundschaube M 8 x 60 VZ
390177	Sperrzahnschraube M 8 x 12 VZ
390221	Flachrundschaube M 8 x 20 VZ
391038	Sechskantmutter M 10 VZ, selbstsichernd
391040	Sechskantmutter M 8 VZ
391117	Flanschmutter M 8 VZ
391647	Scheibe Ø 26 x 44 x 4 VZ
391670	Scheibe A 10,5 VZ
391667	Scheibe A 10,5 VZ
391915	Federring A 10 VZ
392000	Sicherungsring A 35 x 1,5
392127	Passscheibe 30 x 42 x 0,5
392129	Passscheibe 35 x 45 x 1,5
392411	Spannhülse Ø 6 x 40

Ersatzteile bestellen:

Bezugsquelle ist der Hersteller bzw. Händler. Für eine richtige Ersatzteillieferung sind folgende Angaben erforderlich: Bestell-Nr., Benennung und Farbe des Teils, Stückzahl, Baujahr, Serien - Nr. (siehe Typenschild), Farbe des Betonmischers und Betonmischer-Bezeichnung. Ersatzteillieferung erfolgt möglichst sofort per Nachnahme zu unseren Verkaufs-, Lieferungs- und Zahlungsbedingungen. Porto und Verpackung gehen zu Lasten des Bestellers.

Ordering replacement parts:

Order from the manufacturer or dealer. Be sure to include the following information to ensure correct delivery: part number, name of part, number and colour of parts, year of manufacture, serial-no. (see rating plate), colour of concrete mixer and designation of concrete mixer. The parts will be delivered as soon as possible according to our Terms and Conditions of Sales, Delivery and Payment. Postage and packaging will be charged to the orderer.

Passation de commande de pièces de rechange :

Pour vous procurer des pièces de rechange, veuillez-vous adresser au constructeur ou à ses revendeurs. Pour que la livraison des pièces de rechange correctes soit assurée, il est nécessaire d'indiquer les renseignements suivants: réf. de commande, désignation et couleur de la pièce, année de construction, réf. de série (voir plaque signalétique), couleur de la bétonnière et désignation de la bétonnière. La livraison des pièces de rechange s'effectue, dans la mesure du possible, immédiatement par colis contre remboursement, sur la base de nos conditions de vente, de livraison et de paiement. Les frais de port et d'emballage sont à la charge de l'auteur de la commande.

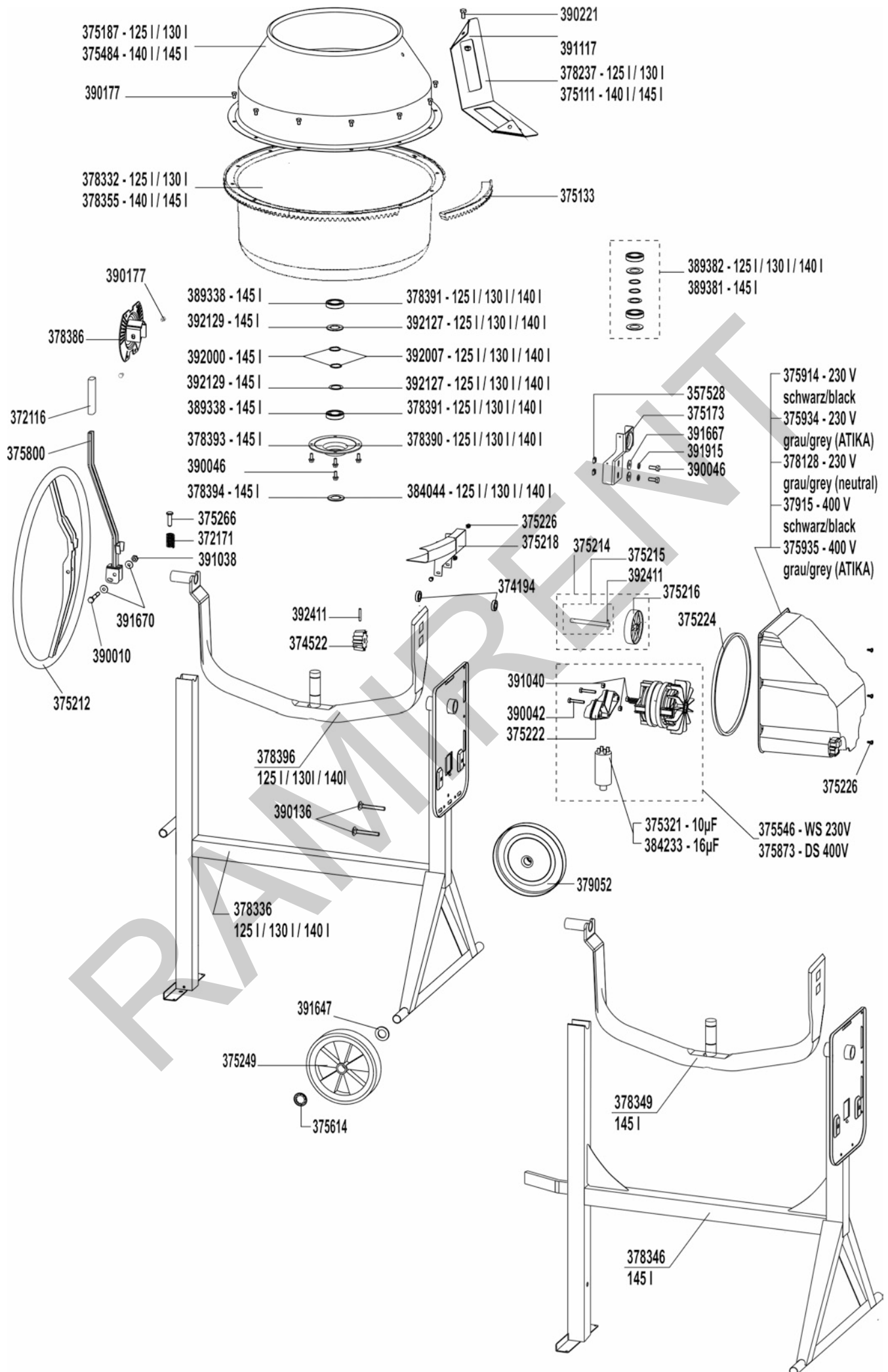

RAMIRENT

Altrad Lescha Atika GmbH

Josef-Drexler-Str. 8, 89331 Burgau • Germany
Tel.: +49 (0) 82 22 / 41 30 - 0 • Fax: +49 (0) 82 22 / 41 30 - 24
E-mail: info@lescha-atika.de • Internet: www.lescha-atika.de